



BMW Motorrad



Betriebsanleitung

R 1250 GS Adventure

Fahrzeug-/Händlerdaten

Fahrzeugdaten

Modell

Fahrzeug-Identifizierungsnummer

Farbnummer

Erstzulassung

Polizeiliches Kennzeichen

Händlerdaten

Ansprechpartner im Service

Frau/Herr

Telefonnummer

Händleranschrift/Telefon (Firmenstempel)

Willkommen bei BMW

Wir freuen uns, dass Sie sich für ein Fahrzeug von BMW Motorrad entschieden haben und begrüßen Sie im Kreis der BMW Fahrerinnen und Fahrer. Machen Sie sich vertraut mit Ihrem neuen Fahrzeug, damit Sie sich sicher im Straßenverkehr bewegen.

Zu dieser Betriebsanleitung

Lesen Sie diese Betriebsanleitung, bevor Sie Ihre neue BMW starten. Sie finden hier wichtige Hinweise zur Fahrzeugbedienung, die es Ihnen ermöglichen, die technischen Vorzüge Ihrer BMW vollständig zu nutzen.

Darüber hinaus erhalten Sie Informationen zur Wartung und Pflege, die der Betriebs- und Verkehrssicherheit sowie einer bestmöglichen Werterhaltung Ihres Fahrzeugs dienen.

Der Nachweis durchgeführter Wartungsarbeiten ist Voraussetzung für Kulanzleistungen. Sollten Sie Ihre BMW eines Tages verkaufen wollen, denken Sie daran, auch die Betriebsanleitung zu übergeben. Sie ist ein wichtiger Bestandteil Ihres Fahrzeugs.

Anregungen und Kritik

Bei allen Fragen rund um Ihr Fahrzeug steht Ihnen Ihr BMW Motorrad Partner jederzeit gern mit Rat und Tat zur Seite.

Viel Freude mit Ihrer BMW sowie eine gute und sichere Fahrt wünscht Ihnen

BMW Motorrad.

01 40 9 446 660



Inhaltsverzeichnis

1 Allgemeine Hinweise	5	3 Anzeigen	27	Fahrmodus	82
Übersicht	6	Kontroll- und Warnleuch-	28	Fahrmodus PRO	84
Abkürzungen und		ten		Fahrgeschwindigkeitsrege-	86
Symbole	6	TFT-Display in Ansicht		lung	89
Ausstattung	7	Pure Ride	29	Anfahrassistent	92
Technische Daten	7	TFT-Display in Ansicht		Diebstahlwarnanlage	
Aktualität	8	Menü	31	(DWA)	92
Zusätzliche Informationsquel-		Warnanzeigen	32	Reifendruck-Control	
len	8	4 Bedienung	61	(RDC)	95
Zertifikate und Betriebserlaub-		Zündlenkschloss	62	Heizgriffe	95
nisse	8	Zündung mit Key-		Fahrer- und Soziussitz	96
Datenspeicher	8	less Ride	64	Staufach	99
Intelligentes Notrufsys-		Not-Aus-Schalter	68	5 TFT-Display	101
tem	13	Intelligenter Notruf	68	Allgemeine Hinweise	102
2 Übersichten	17	Licht	71	Prinzip	103
Gesamtansicht links	19	Tagfahrlicht	72	Ansicht Pure Ride	110
Gesamtansicht rechts	21	Warnblinkanlage	74	Allgemeine Einstellun-	
Unter der Sitzbank	22	Blinker	74	gen	111
Kombischalter links	23	Antiblockiersystem		Bluetooth	113
Kombischalter rechts	25	(ABS)	75	Mein Fahrzeug	116
Instrumentenkombina-		Traktionskontrolle (ASC/		Navigation	119
tion	26	DTC)	77	Media	121
		Elektronische Fahrwerksein-		Telefon	122
		stellung (D-ESA)	79		

Software-Version anzeigen.....	122	Bremsen	145	Bremssystem	176
Lizenzinformationen anzeigen.....	122	Motorrad abstellen	147	Kupplung.....	180
6 Einstellung	123	Tanken.....	148	Kühlmittel	180
Spiegel	124	Motorrad für Transport befestigen	152	Reifen	181
Scheinwerfer	125	8 Technik im Detail.....	155	Felgen und Reifen	182
Windschild	126	Allgemeine Hinweise	156	Räder	183
Kupplung.....	126	Antiblockiersystem (ABS).....	156	Luftfilter	189
Bremse	127	Traktionskontrolle (ASC/DTC)	159	Leuchtmittel.....	191
Schaltung	130	Dynamic ESA	161	Starthilfe	193
Fußrasten	131	Fahrmodus	162	Batterie.....	194
Lenker	132	Dynamic Brake Control....	164	Sicherungen.....	198
Federvorspannung	132	Reifendruck-Control (RDC)	165	Diagnosestecker	200
Dämpfung.....	133	Schaltassistent	167	10 Zubehör	203
7 Fahren	135	Anfahrassistent.....	168	Allgemeine Hinweise	204
Sicherheitshinweise	136	ShiftCam	170	Steckdosen	204
Checkliste beachten.....	139	9 Wartung	171	Koffer	205
Vor jedem Fahrtantritt:	139	Allgemeine Hinweise	172	Topcase.....	207
Bei jedem 3. Tankstopp.....	139	Bordwerkzeugsatz.....	172	Navigationssystem	209
Starten	139	Servicewerkzeugsatz	173	11 Pflege	217
Einfahren	142	Vorderradständer.....	173	Pflegemittel	218
Geländeeinsatz	143	Motoröl.....	174	Fahrzeugwäsche	218
Schalten.....	144			Reinigung empfindlicher Fahrzeugteile.....	219
				Lackpflege	220
				Konservierung.....	221

Motorrad stilllegen	221	13 Service	243
Motorrad in Betrieb nehmen	221	BMW Motorrad Service ...	244
12 Technische Daten	223	BMW Motorrad Service	
Störungstabelle	224	Historie.....	244
Verschraubungen	227	BMW Motorrad Mobilitätsleistungen	245
Kraftstoff	230	Wartungsarbeiten	245
Motoröl.....	231	BMW Service	245
Motor	231	Wartungsplan	247
Kupplung.....	232	Wartungsbestätigungen ...	248
Getriebe.....	233	Servicebestätigungen	262
Hinterradantrieb	234	14 Anhang	265
Rahmen	234	Zertifikat für elektronische Wegfahrsperrung	266
Fahrwerk	235	Zertifikat für Keyless Ride	268
Bremsen	236	Zertifikat für Reifendruck-Control	270
Räder und Reifen	237	Zertifikat für TFT-Instrumentenkombination	271
Elektrik	238	15 Stichwortverzeichnis	274
Diebstahlwarnanlage	240		
Maße.....	240		
Gewichte	242		
Fahrwerte	242		

Allgemeine Hinweise

Übersicht	6
Abkürzungen und Symbole	6
Ausstattung	7
Technische Daten	7
Aktualität	8
Zusätzliche Informationsquellen	8
Zertifikate und Betriebserlaubnisse	8
Datenspeicher	8
Intelligentes Notrufsystem	13

Übersicht

Wir haben Wert auf gute Orientierung in dieser Betriebsanleitung gelegt. Spezielle Themen finden Sie am schnellsten über das ausführliche Stichwortverzeichnis am Schluss. Wenn Sie sich zunächst einen Überblick über Ihr Motorrad verschaffen wollen, so finden Sie diesen im 2. Kapitel. In Kapitel 12 werden alle durchgeführten Wartungs- und Reparaturarbeiten dokumentiert. Der Nachweis der durchgeführten Wartungsarbeiten ist Voraussetzung für Kulanzleistungen. Sollten Sie Ihre BMW eines Tages verkaufen wollen, denken Sie daran, auch die Betriebsanleitung zu übergeben; sie ist wichtiger Bestandteil Ihres Motorrads.

Abkürzungen und Symbole

 **VORSICHT** Gefährdung mit niedrigem Risikograd. Nicht-Vermeidung kann zu einer geringfügigen oder mäßigen Verletzung führen.

 **WARNUNG** Gefährdung mit mittlerem Risikograd. Nicht-Vermeidung kann zum Tod oder einer schweren Verletzung führen.

 **GEFAHR** Gefährdung mit hohem Risikograd. Nicht-Vermeidung führt zum Tod oder einer schweren Verletzung.

 **ACHTUNG** Besondere Hinweise und Vorsichtsmaßnahmen. Nicht-Beachtung kann zu einer Beschädigung des Fahrzeugs oder Zubehörs und somit zum Gewährleistungsauschluss führen.

 **HINWEIS** Besondere Hinweise zur besseren Handhabung bei Bedien-, Kontroll- und Einstellvorgängen sowie Pflegearbeiten.

- ◀ Kennzeichnet das Ende eines Hinweises.
- Tätigkeitsanweisung.
- » Ergebnis einer Tätigkeit.
- ➡ Verweis auf eine Seite mit weiterführenden Informationen.
- ◁ Kennzeichnet das Ende einer zubehör- bzw. ausstattungsabhängigen Information.



Anziehdrehmoment.



Technische Daten.

LA	Länderausstattung.
SA	Sonderausstattung. BMW Motorrad Sonderausstattungen werden bereits bei der Produktion der Fahrzeuge eingebaut.
SZ	Sonderzubehör. BMW Motorrad Sonderzubehör kann über Ihren BMW Motorrad Partner bezogen und nachgerüstet werden.
ABS	Antiblockiersystem.
ASC	Automatische Stabilitäts-Control.
D-ESA	Elektronische Fahrwerkseinstellung.

DTC	Dynamische Traktions-Control (Sonderausstattung nur in Kombination mit Fahrmodi Pro).
DWA	Diebstahlwarnanlage.
EWS	Elektronische Wegfahrsperrung.
RDC	Reifendruck-Control.

Ausstattung

Beim Kauf Ihres BMW Motorrads haben Sie sich für ein Modell mit einer individuellen Ausstattung entschieden. Diese Betriebsanleitung beschreibt von BMW angebotene Sonderausstattungen (SA) und ausgewähltes Sonderzubehör (SZ). Haben Sie Verständnis dafür, dass auch Ausstattungsvarianten beschrieben sind, die Sie möglicherweise nicht gewählt haben. Ebenso sind länderspezifische

Abweichungen zum abgebildeten Motorrad möglich. Enthält Ihr Motorrad nicht beschriebene Ausstattungen, finden Sie deren Beschreibung in einer gesonderten Anleitung.

Technische Daten

Alle Maß-, Gewichts- und Leistungsangaben in der Betriebsanleitung beziehen sich auf das DIN (Deutsches Institut für Normung e. V.) und halten dessen Toleranzvorschriften ein. Technische Daten und Spezifikationen in dieser Betriebsanleitung dienen als Anhaltspunkte. Die fahrzeugspezifischen Daten können davon abweichen, z. B. aufgrund gewählter Sonderausstattungen, der Ländervariante oder landesspezifischer Messverfahren. Detaillierte Werte können den Zulassungsdokumenten und den Hinweisschildern am Fahrzeug entnommen werden oder

bei Ihrem BMW Motorrad Partner oder einem anderen qualifizierten Service Partner oder einer Fachwerkstatt erfragt werden. Die Angaben in den Fahrzeugpapieren haben stets Vorrang gegenüber den Angaben in dieser Betriebsanleitung.

Aktualität

Das hohe Sicherheits- und Qualitätsniveau von BMW Motorrädern wird durch eine ständige Weiterentwicklung in der Konstruktion, der Ausstattung und des Zubehörs gewährleistet. Daraus können sich eventuelle Abweichungen zwischen dieser Bedienungsanleitung und Ihrem Motorrad ergeben. Auch Irrtümer kann BMW Motorrad nicht ausschließen. Haben Sie deshalb Verständnis dafür, dass aus den Angaben, Abbildungen und Beschreibungen keine Ansprüche hergeleitet werden können.

Zusätzliche Informationsquellen

BMW Motorrad Partner

Fragen beantwortet Ihr BMW Motorrad Partner jederzeit gern.

Internet

Die Betriebsanleitung zu Ihrem Fahrzeug, Bedienungs- und Einbauanleitungen zu möglichem Zubehör und allgemeine Informationen zu BMW Motorrad, z. B. zur Technik, stehen unter **www.bmw-motorrad.com/service** zur Verfügung.

Zertifikate und Betriebserlaubnisse

Die Zertifikate zum Fahrzeug und die amtlichen Betriebserlaubnisse zu möglichem Zubehör stehen unter **www.bmw-motorrad.com/certification** zur Verfügung.

Datenspeicher

Allgemein

Im Fahrzeug sind elektronische Steuergeräte verbaut. Elektronische Steuergeräte verarbeiten Daten, die sie z. B. von Fahrzeug-Sensoren empfangen, selbst generieren oder untereinander austauschen. Einige Steuergeräte sind für das sichere Funktionieren des Fahrzeugs erforderlich oder unterstützen beim Fahren, z. B. Fahrerassistenzsysteme. Darüber hinaus ermöglichen Steuergeräte Komfort- oder Infotainmentfunktionen. Informationen zu gespeicherten oder ausgetauschten Daten können vom Hersteller des Fahrzeugs erhalten werden, z. B. über eine separate Broschüre.

Personenbezug

Jedes Fahrzeug ist mit einer eindeutigen Fahrzeug-Identifizierungsnummer gekennzeichnet. Länderabhängig kann mithilfe der Fahrzeug-Identifizierungsnummer, des Kennzeichens und der entsprechenden Behörden der Fahrzeughalter ermittelt werden. Darüber hinaus gibt es weitere Möglichkeiten, um im Fahrzeug erhobene Daten auf den Fahrer oder Fahrzeughalter zurückzuführen, z. B. über den benutzten ConnectedDrive Account.

Datenschutzrechte

Fahrzeugnutzer haben gemäß geltendem Datenschutzrecht bestimmte Rechte gegenüber dem Hersteller des Fahrzeugs oder gegenüber Unternehmen, die personenbezogene Daten erheben oder verarbeiten.

Fahrzeugnutzer besitzen einen unentgeltlichen und umfassen-

den Auskunftsanspruch gegenüber Stellen, die personenbezogene Daten zum Fahrzeugnutzer speichern.

Diese Stellen können sein:

- Hersteller des Fahrzeugs
- Qualifizierte Service Partner
- Fachwerkstätten
- Serviceprovider

Fahrzeugnutzer dürfen Auskunft darüber verlangen, welche personenbezogenen Daten gespeichert wurden, zu welchem Zweck die Daten verwendet werden und woher die Daten stammen. Zum Erlangen dieser Auskunft wird ein Halter- oder Nutzungsnachweis benötigt.

Der Auskunftsanspruch umfasst auch Informationen bezüglich Daten, die an andere Unternehmen oder Stellen übermittelt wurden. Die Webseite des Herstellers des Fahrzeugs enthält die jeweils anwendbaren Datenschutzhinweise.

In diesen Datenschutzhinweisen sind Informationen zum Recht auf Löschung oder Berichtigung von Daten enthalten. Der Hersteller des Fahrzeugs stellt im Internet auch seine Kontaktdaten und die des Datenschutzbeauftragten bereit.

Der Fahrzeughalter kann bei einem BMW Motorrad Partner oder einem anderen qualifizierten Service Partner oder einer Fachwerkstatt gegebenenfalls gegen Entgelt die im Fahrzeug gespeicherten Daten auslesen lassen. Das Auslesen der Fahrzeugdaten erfolgt über die gesetzlich vorgeschriebene Steckdose für On-Board-Diagnose (OBD) im Fahrzeug.

Gesetzliche Anforderungen zur Offenlegung von Daten

Der Hersteller des Fahrzeugs ist im Rahmen des geltenden Rechts dazu verpflichtet, bei ihm

gespeicherte Daten den Behörden bereitzustellen. Diese Bereitstellung von Daten im erforderlichen Umfang erfolgt im Einzelfall, z. B. zur Aufklärung einer Straftat. Staatliche Stellen sind im Rahmen des geltenden Rechts dazu befugt, im Einzelfall selbst Daten aus dem Fahrzeug auszulesen.

Betriebsdaten im Fahrzeug

Zum Betrieb des Fahrzeugs verarbeiten Steuergeräte Daten. Dazu gehören z. B.:

- Statusmeldungen des Fahrzeugs und dessen Einzelkomponenten, z. B. Raddrehzahl, Radgeschwindigkeit, Bewegungsverzögerung
- Umgebungszustände, z. B. Temperatur

Die verarbeiteten Daten werden nur im Fahrzeug selbst verarbeitet und sind in der Regel flüchtig.

Die Daten werden nicht über die Betriebszeit hinaus gespeichert. Elektronische Bauteile, z. B. Steuergeräte, enthalten Komponenten zur Speicherung technischer Informationen. Es können Informationen über Fahrzeugzustand, Bauteilbeanspruchung, Ereignisse oder Fehler temporär oder dauerhaft gespeichert werden. Diese Informationen dokumentieren im Allgemeinen den Zustand eines Bauteils, eines Moduls, eines Systems oder der Umgebung, z. B.:

- Betriebszustände von Systemkomponenten, z. B. Füllstände, Reifenfülldruck
- Fehlfunktionen und Defekte in wichtigen Systemkomponenten, z. B. Licht und Bremsen
- Reaktionen des Fahrzeugs in speziellen Fahrsituationen, z. B. Einsetzen der Fahrstabilitätsregelsysteme

- Informationen zu fahrzeugschädigenden Ereignissen

Die Daten sind für die Erbringung der Steuergerätefunktionen notwendig. Darüber hinaus dienen sie der Erkennung und Behebung von Fehlfunktionen sowie der Optimierung von Fahrzeugfunktionen durch den Hersteller des Fahrzeugs.

Der Großteil dieser Daten ist flüchtig und wird nur im Fahrzeug selbst verarbeitet. Nur ein geringer Teil der Daten wird anlassbezogen in Ereignis- oder Fehlerspeichern abgelegt. Wenn Serviceleistungen in Anspruch genommen werden, z. B. Reparaturen, Serviceprozesse, Garantiefälle und Qualitätssicherungsmaßnahmen, können diese technischen Informationen zusammen mit der Fahrzeug-Identifizierungsnummer aus dem Fahrzeug ausgelesen werden.

Das Auslesen der Informationen kann durch einen BMW Motorrad Partner oder einen anderen qualifizierten Service Partner oder eine Fachwerkstatt erfolgen. Zum Auslesen wird die gesetzlich vorgeschriebene Steckdose für On-Board-Diagnose (OBD) im Fahrzeug genutzt.

Die Daten werden von den jeweiligen Stellen des Servicenetzes erhoben, verarbeitet und genutzt. Die Daten dokumentieren technische Zustände des Fahrzeugs, helfen bei der Fehlerfindung, der Einhaltung von Gewährleistungsverpflichtungen und bei der Qualitätsverbesserung.

Darüber hinaus hat der Hersteller Produktbeobachtungspflichten aus dem Produkthaftungsrecht. Zur Erfüllung dieser Pflichten benötigt der Hersteller des Fahrzeugs technische Daten aus dem Fahrzeug. Die Daten aus dem Fahrzeug können auch dazu ge-

nutzt werden, Ansprüche des Kunden auf Gewährleistung und Garantie zu prüfen.

Fehler- und Ereignisspeicher im Fahrzeug können im Rahmen von Reparatur oder Servicearbeiten bei einem BMW Motorrad Partner oder einem anderen qualifizierten Service Partner oder einer Fachwerkstatt zurückgesetzt werden.

Dateneingabe und Datenübertragung im Fahrzeug Allgemein

Je nach Ausstattung können Komforteinstellungen und Individualisierungen im Fahrzeug gespeichert und jederzeit geändert oder zurückgesetzt werden.

Dazu gehören z. B.:

- Einstellungen der Windschildposition

- Fahrwerkseinstellungen

Daten können ggf. in das Entertainment- und Kommunikationssystem des Fahrzeugs eingebracht werden, z. B. über ein Smartphone.

Dazu gehören in Abhängigkeit von der jeweiligen Ausstattung:

- Multimediadaten, wie Musik zur Wiedergabe
- Adressbuchdaten zur Nutzung in Verbindung mit einem Kommunikationssystem oder einem integrierten Navigationssystem
- Eingegebene Navigationsziele
- Daten über die Nutzung von Internetdiensten. Diese Daten können lokal im Fahrzeug gespeichert werden oder sie befinden sich auf einem Gerät, das mit dem Fahrzeug verbunden wurde, z. B. Smartphone, USB-Stick, MP3-Player. Wenn eine Speicherung dieser Daten im Fahrzeug erfolgt, können

diese jederzeit gelöscht werden.

Eine Übermittlung dieser Daten an Dritte erfolgt ausschließlich auf persönlichen Wunsch im Rahmen der Nutzung von Online-Diensten. Dies ist abhängig von den gewählten Einstellungen bei der Nutzung der Dienste.

Einbindung mobiler Endgeräte

Je nach Ausstattung können mit dem Fahrzeug verbundene mobile Endgeräte, z. B. Smartphones, über die Bedienelemente des Fahrzeugs gesteuert werden. Dabei können Bild und Ton des mobilen Endgeräts über das Multimediasystem ausgegeben werden. Gleichzeitig werden an das mobile Endgerät bestimmte Informationen übertragen. Abhängig von der Art der Einbindung gehören dazu z. B. Positionsdaten und weitere allgemeine Fahrzeuginformationen. Das ermöglicht die

optimale Nutzung ausgewählter Apps, z. B. Navigation oder Musikwiedergabe.

Die Art der weiteren Datenverarbeitung wird durch den Anbieter der jeweils verwendeten App bestimmt. Der Umfang der möglichen Einstellungen hängt von der jeweiligen App und dem Betriebssystem des mobilen Endgeräts ab.

Dienste

Allgemein

Verfügt das Fahrzeug über eine Funknetzanbindung, ermöglicht diese den Austausch von Daten zwischen dem Fahrzeug und weiteren Systemen. Die Funknetzanbindung wird durch eine fahrzeugeigene Sende- und Empfangseinheit oder über persönlich eingebrachte mobile Endgeräte ermöglicht, z. B. Smartphones. Über diese Funknetzanbindung können sogenannte

Online-Funktionen genutzt werden. Dazu zählen Online-Dienste und Apps, die durch den Hersteller des Fahrzeugs oder durch andere Anbieter bereitgestellt werden.

Dienste des Fahrzeugherstellers

Bei Online-Diensten des Herstellers des Fahrzeugs werden die jeweiligen Funktionen an geeigneter Stelle beschrieben, z. B. Betriebsanleitung, Webseite des Herstellers. Dort werden auch die relevanten datenschutzrechtlichen Informationen gegeben. Zur Erbringung von Online-Diensten können personenbezogene Daten verwendet werden. Der Datenaustausch erfolgt über eine sichere Verbindung, z. B. mit den dafür vorgesehenen IT-Systemen des Herstellers des Fahrzeugs. Eine über die Bereitstellung von Diensten hinausgehende Erhebung, Verarbeitung und Nutzung

personenbezogener Daten erfolgt ausschließlich auf Basis einer gesetzlichen Erlaubnis, einer vertraglichen Abrede oder aufgrund einer Einwilligung. Es ist auch möglich, die gesamte Datenverbindung aktivieren oder deaktivieren zu lassen. Davon ausgenommen sind gesetzlich vorgeschriebene Funktionen.

Dienste anderer Anbieter

Bei der Nutzung von Online-Diensten anderer Anbieter unterliegen diese Dienste der Verantwortung sowie den Datenschutz- und Nutzungsbedingungen des jeweiligen Anbieters. Auf die dabei ausgetauschten Inhalte hat der Hersteller des Fahrzeugs keinen Einfluss. Informationen über Art, Umfang und Zweck der Erhebung und Verwendung personenbezogener Daten im Rahmen von Diensten Dritter können beim jeweiligen Diensteanbieter in Erfahrung gebracht werden.

Intelligentes Notrufsystem

– mit intelligentem Notruf^{SA}

Prinzip

Das intelligente Notrufsystem ermöglicht manuelle oder automatische Notrufe, z. B. bei Unfällen.

Die Notrufe werden von einer Notrufzentrale angenommen, die durch den Fahrzeughersteller beauftragt wurde.

Informationen zum Betrieb des intelligenten Notrufsystems und seiner Funktionen, siehe "Intelligenter Notruf".

Rechtliche Grundlage

Die Verarbeitung personenbezogener Daten über das intelligente Notrufsystem entspricht folgenden Vorschriften:

– Schutz personenbezogener Daten: Richtlinie 95/46/EG des Europäischen Parlaments und des Rats.

– Schutz personenbezogener Daten: Richtlinie 2002/58/EG des Europäischen Parlaments und des Rats.

Die rechtliche Grundlage zur Aktivierung und Funktion des intelligenten Notrufsystems sind der abgeschlossene ConnectedRide Vertrag für diese Funktion sowie die entsprechenden Gesetze, Verordnungen und Richtlinien des Europäischen Parlaments und des Europäischen Rats. Die betreffenden Verordnungen und Richtlinien regeln den Schutz natürlicher Personen bei der Verarbeitung personenbezogener Daten.

Die Verarbeitung personenbezogener Daten durch das intelligente Notrufsystem entspricht

den europäischen Richtlinien zum Schutz personenbezogener Daten.

Das intelligente Notrufsystem verarbeitet personenbezogene Daten nur bei Zustimmung des Fahrzeughalters.

Das intelligente Notrufsystem und andere Dienste mit Zusatznutzen dürfen personenbezogene Daten nur auf der Grundlage der ausdrücklichen Zustimmung der durch die Datenverarbeitung betroffenen Person verarbeiten, z. B. Fahrzeughalter.

SIM-Karte

Das intelligente Notrufsystem wird über die im Fahrzeug verbaute SIM-Karte per Mobilfunk ausgeführt. Die SIM-Karte ist dauerhaft in das Mobilfunknetz eingebucht, um einen schnellen Verbindungsaufbau zu ermöglichen. Die Daten werden im

Fall eines Notfalls an den Fahrzeughersteller gesendet.

Verbesserung der Qualität

Die bei einem Notruf übertragene Daten werden vom Hersteller des Fahrzeugs auch zur Verbesserung der Produkt- und Servicequalität genutzt.

Positionsbestimmung

Die Position des Fahrzeugs kann auf Basis der Mobilfunkzellen ausschließlich durch den Anbieter des Mobilfunknetzes bestimmt werden. Eine Verknüpfung von Fahrzeug-Identifizierungsnummer und Telefonnummer der verbauten SIM-Karte ist für den Netzbetreiber nicht möglich. Eine Verknüpfung von Fahrzeug-Identifizierungsnummer und Telefonnummer der verbauten SIM-Karte kann ausschließlich der Hersteller des Fahrzeugs herstellen.

Log-Daten der Notrufe

Die Log-Daten der Notrufe werden in einem Speicher des Fahrzeugs gespeichert. Die ältesten Log-Daten werden regelmäßig gelöscht. Die Log-Daten umfassen z. B. Informationen darüber, wann und wo ein Notruf abgesetzt wurde. Die Log-Daten können in Ausnahmefällen aus dem Fahrzeugspeicher ausgelesen werden. Das Auslesen der Log-Daten erfolgt in der Regel nur mit Gerichtsbeschluss und ist nur möglich, wenn die entsprechenden Geräte direkt am Fahrzeug angeschlossen werden.

Automatischer Notruf

Das System ist so konzipiert, dass bei einem Unfall entsprechender Schwere, der durch Sensoren im Fahrzeug erkannt wird, automatisch ein Notruf ausgelöst wird.

Gesendete Informationen

Bei einem Notruf durch das Intelligente Notrufsystem werden die gleichen Informationen an die beauftragte Notrufzentrale weitergeleitet, wie beim gesetzlichen Notrufsystem eCall an die öffentliche Rettungsleitstelle.

Darüber hinaus werden durch das Intelligente Notrufsystem folgende zusätzliche Informationen an eine vom Fahrzeughersteller beauftragte Notrufzentrale gesendet und ggf. an die öffentliche Rettungsleitstelle weitergeleitet:

- Unfalldaten, z. B. die von den Fahrzeugsensoren erkannte Aufprallrichtung, um die Einsatzplanung der Rettungskräfte zu erleichtern.
- Kontaktdaten, wie z. B. die Telefonnummer der verbauten SIM-Karte und die Telefonnummer des Fahrers, falls sie verfügbar ist, um bei Bedarf

schnellen Kontakt mit den Unfallbeteiligten zu ermöglichen.

Datenspeicherung

Die Daten zu einem ausgelösten Notruf werden im Fahrzeug gespeichert. Die Daten beinhalten Informationen zum Notruf, z. B. Ort und Zeit des Notrufs.

Die Tonaufnahmen des Notrufgesprächs werden bei der Notrufzentrale gespeichert.

Die Tonaufnahmen des Kunden werden für 24 Stunden gespeichert, falls Details des Notrufs analysiert werden müssen. Danach werden die Tonaufnahmen gelöscht. Die Tonaufnahmen des Mitarbeiters der Notrufzentrale werden zum Zweck der Qualitätssicherung 24 Stunden gespeichert.

Auskunft zu personenbezogenen Daten



Die im Rahmen des Intelligenten Notrufs verarbeiteten Daten werden ausschließlich zur Erbringung des Notrufs verarbeitet. Der Hersteller des Fahrzeugs erteilt im Rahmen der gesetzlichen Pflicht eine Auskunft über die von ihm verarbeiteten und ggf. noch gespeicherten Daten.

Übersichten

Gesamtansicht links	19
Gesamtansicht rechts	21
Unter der Sitzbank	22
Kombischalter links	23
Kombischalter rechts	25
Instrumentenkombination	26



Gesamtansicht links

- 1 Kraftstoffzufüllöffnung
( 149)
- 2 Sitzbankschloss ( 96)
- 3 Einstellung der Dämpfung
hinten (unten am Feder-
bein) ( 133)

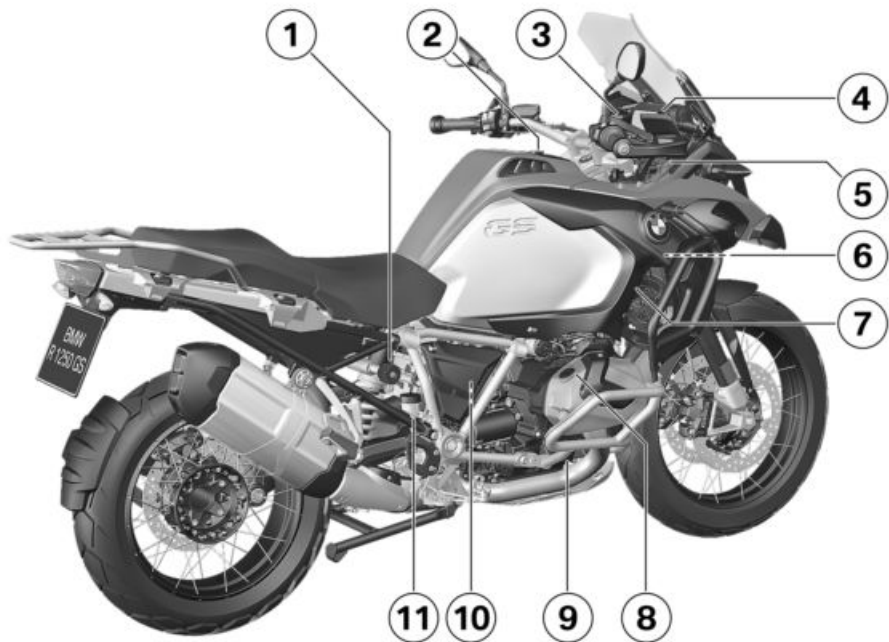

Gesamtansicht rechts

- 1 Einstellung der Federvorspannung hinten (➡ 132)
- 2 Luftfilter (unter dem Verkleidungsmittelteil) (➡ 189)
- 3 Bremsflüssigkeitsbehälter vorn (➡ 178)
- 4 Höhenverstellung des Windschilds (➡ 126)
- 5 Steckdose (➡ 204)
- 6 Fahrzeug-Identifizierungsnummer (am Lenkkopflager)
Typenschild (am Lenkkopflager)
- 7 Kühlmittelstandsanzeige (➡ 180)
Kühlmittelbehälter (➡ 181)
- 8 Öleinfüllöffnung (➡ 175)
- 9 Motorölstandsanzeige (➡ 174)
- 10 Hinter der Seitenverkleidung:
Batterie (➡ 194)
Batterieplus-Stützpunkt (➡ 193)
Diagnosestecker (➡ 200)
- 11 Bremsflüssigkeitsbehälter hinten (➡ 179)

Unter der Sitzbank

- 1 Standardwerkzeugsatz (→ 172)
- 2 Betriebsanleitung
- 3 Reifenfülldrucktabelle
- 4 Zuladungstabelle
- 5 Einstellung der Fahrersitzhöhe (→ 97)
- 6 Sicherungen (→ 198)

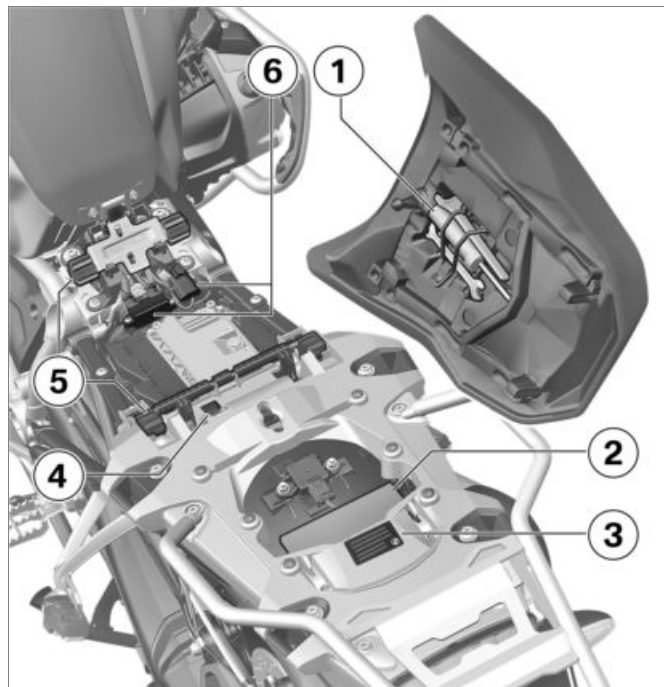

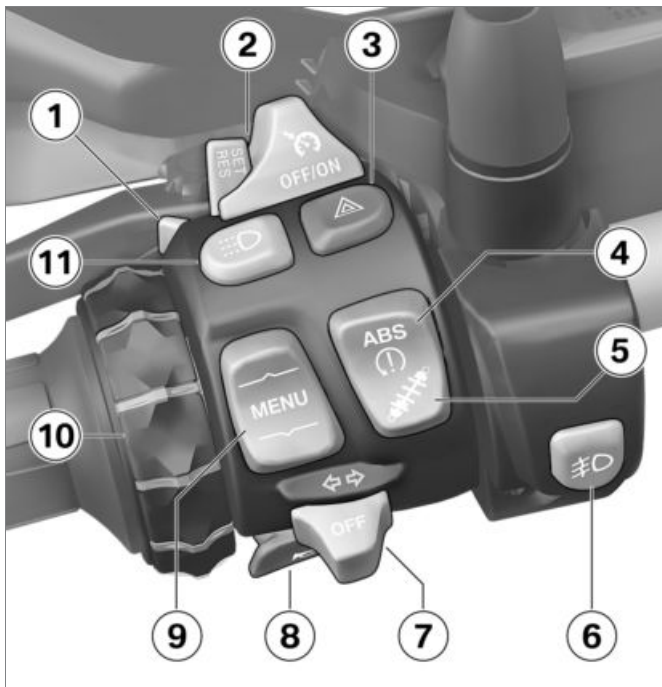

Kombischalter links

- 1 Fernlicht und Lichthupe (☛ 71)
- 2 – mit Fahrgeschwindigkeitsregelung^{SA}
Fahrgeschwindigkeitsregelung (☛ 86).
- 3 Warnblinkanlage (☛ 74)
- 4 ABS (☛ 75)
ASC/DTC
ASC/DTC-Funktion ausschalten (☛ 77).
- 5 – mit Dynamic ESA^{SA}
Dynamic ESA Einstellmöglichkeiten (☛ 79)
- 6 – mit LED-Zusatzscheinwerfer^{SZ}
Zusatzscheinwerfer (☛ 71).
- 7 Blinker (☛ 74)
- 8 Hupe
- 9 Wipptaste MENU (☛ 103)
- 10 Multi-Controller Bedienelemente (☛ 103)

- 11 – mit Tagfahrlicht^{SA}
Manuelles Tagfahrlicht
(☐☐☐☐➔ 72).

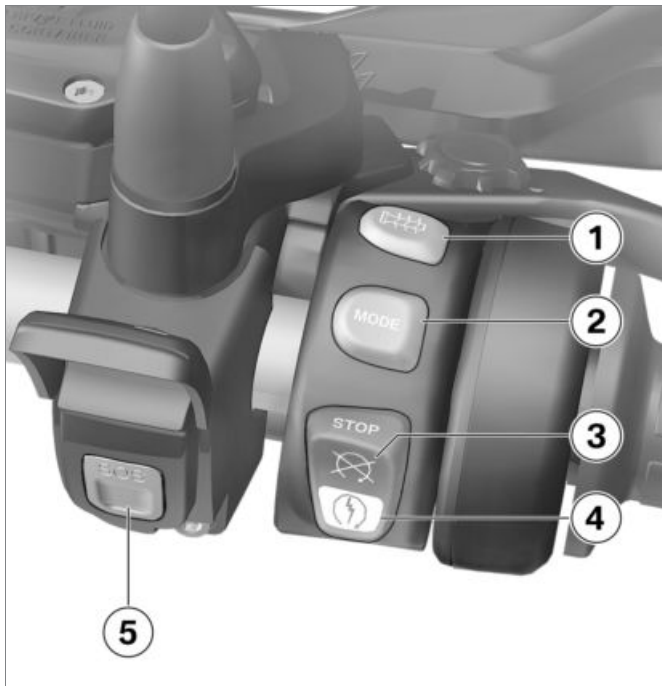

Kombischalter rechts

- 1 – mit Heizgriffen^{SA}
Heizgriffe (☞ 95).
- 2 Fahrmodus (☞ 82)
- 3 Not-Aus-Schalter (☞ 68)
- 4 Startertaste
Motor starten (☞ 139).
- 5 SOS-Taste
Intelligenter Notruf (☞ 68)

Instrumentenkombination

- 1 Kontroll- und Warnleuchten (☞ 28)
- 2 TFT-Display (☞ 29)
(☞ 31)
- 3 DWA-Leuchtdiode
– mit Diebstahlwarnanlage
(DWA)^{SA}
Alarmsignal (☞ 93)
– mit Keyless Ride^{SA}
Kontrollleuchte für den
Fernschlüssel
Zündung einschalten
(☞ 65).
- 4 Fotodiode (zur Helligkeits-
anpassung der Instrumen-
tenbeleuchtung)



Anzeigen

Kontroll- und Warnleuchten	28
TFT-Display in Ansicht Pure Ride	29
TFT-Display in Ansicht Menü	31
Warnanzeigen	32

Kontroll- und Warnleuchten

- 1 Blinker links
Blinker bedienen (☛ 74).
- 2 Fernlicht (☛ 71)
- 3 Allgemeine Warnleuchte (☛ 32)
- 4 Blinker rechts
- 5 - mit EU-Märkte-Export^{LA}
Emissionswarnleuchte
Emissionswarnung (☛ 48)
- 6 ASC (☛ 55)
- mit Fahrmodi Pro^{SA}
DTC (☛ 55)
- 7 ABS (☛ 75)
- 8 - mit Tagfahrlicht^{SA}
Manuelles Tagfahrlicht (☛ 72).
- 9 - mit LED-Zusatzscheinwerfer^{SZ}
Zusatzscheinwerfer (☛ 71).

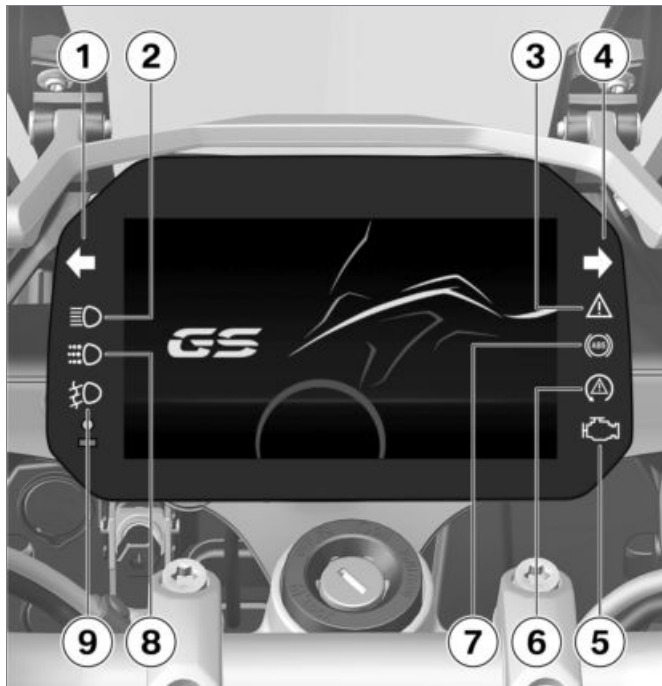

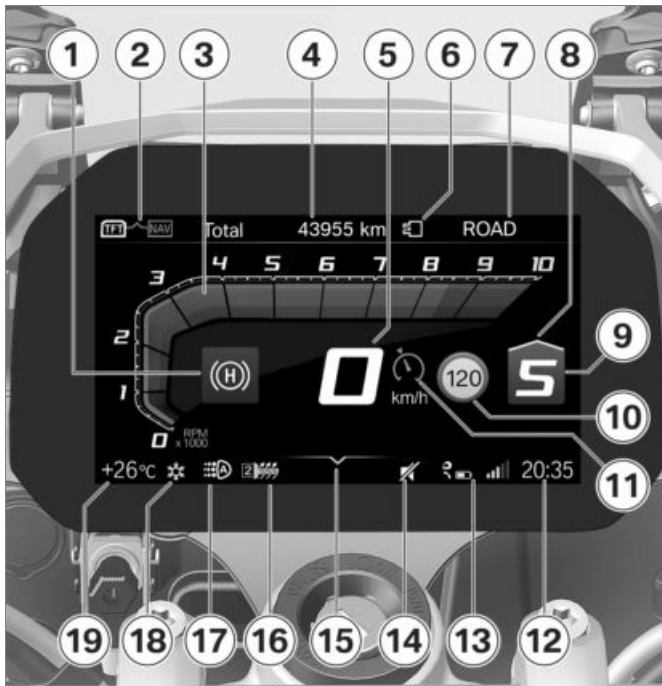

TFT-Display in Ansicht Pure Ride

- 1 Hill Start Control (➡ 58)
- 2 Wechsel Bedienfokus (➡ 107)
- 3 Drehzahlanzeige (➡ 110)
- 4 Statuszeile Fahrerinfo (➡ 108)
- 5 Geschwindigkeitsanzeige
- 6 Codierstecker (➡ 85)
- 7 Fahrmodus (➡ 82)
- 8 Hochschaltempfehlung (➡ 111)
- 9 Ganganzeige, in Neutralstellung wird "N" (Leerlauf) angezeigt.
- 10 Speed Limit Info (➡ 110)
- 11 – mit Fahrgeschwindigkeitsregelung^{SA} Fahrgeschwindigkeitsregelung (➡ 86).
- 12 Uhr (➡ 112)
- 13 Verbindungsstatus (➡ 114)

- 14 Stummschaltung (☐☐☐☐➔ 111)
- 15 Bedienhilfe
- 16 Heizgriffstufen (☐☐☐☐➔ 95)
- 17 Automatisches Tagfahrlicht
(☐☐☐☐➔ 73)
- 18 Außentemperaturwarnung
(☐☐☐☐➔ 43)
- 19 Außentemperatur

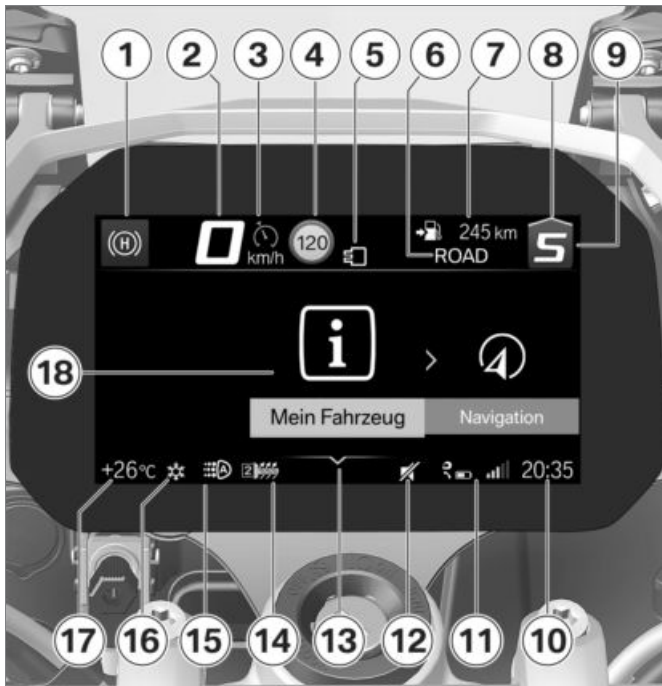

TFT-Display in Ansicht Menü

- 1 Hill Start Control (⇨ 58)
- 2 Geschwindigkeitsanzeige
- 3 – mit Fahrgeschwindigkeitsregelung^{SA}
Fahrgeschwindigkeitsregelung (⇨ 86).
- 4 Speed Limit Info (⇨ 110)
- 5 Codierstecker (⇨ 85)
- 6 Fahrmodus (⇨ 82)
- 7 Statuszeile Fahrerinfo (⇨ 108)
- 8 Hochschaltempfehlung (⇨ 111)
- 9 Ganganzeige, in Neutralstellung wird "N" (Leerlauf) angezeigt.
- 10 Uhr
- 11 Verbindungsstatus
- 12 Stummschaltung (⇨ 111)
- 13 Bedienhilfe
- 14 Heizgriffstufen (⇨ 95)

- 15 Automatisches Tagfahrlicht
(☐☐☐☐ 73)
- 16 Außentemperaturwarnung
(☐☐☐☐ 43)
- 17 Außentemperatur
- 18 Menübereich

Warnanzeigen

Darstellung

Warnungen werden über die entsprechende Warnleuchte angezeigt.

Warnungen werden durch die allgemeine Warnleuchte in Verbindung mit einem Dialog im TFT-Display dargestellt. Abhängig von der Dringlichkeit der Warnung leuchtet die allgemeine Warnleuchte gelb oder rot.



Die allgemeine Warnleuchte wird entsprechend der dringlichsten Warnung angezeigt. Eine Übersicht über die möglichen Warnungen finden Sie auf den folgenden Seiten.



Check-Control-Anzeige

Die Meldungen im Display unterscheiden sich in der Darstellung. Je nach Priorität werden verschiedene Farben und Zeichen verwendet:

- Grünes CHECK OK **1**: Keine Meldung, Werte optimal.
- Weißer Kreis mit kleinem "i" **2**: Information.
- Gelbes Warndreieck **3**: Warnmeldung, Wert nicht optimal.
- Rotes Warndreieck **3**: Warnmeldung, Wert kritisch

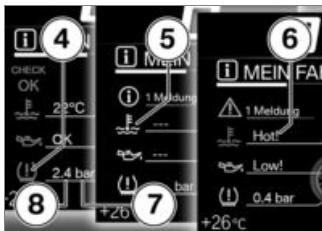

- Rot: (Hot! / High!) Aktuelle Temperatur oder Wert ist zu hoch.
- Weiß: (---) Es liegt kein gültiger Wert vor. Statt des Wertes werden Striche 5 angezeigt.

HINWEIS

Die Bewertung der einzelnen Werte ist zum Teil erst ab einer bestimmten Fahrdauer oder Geschwindigkeit möglich. Kann ein Messwert aufgrund nicht erfüllter Messbedingungen noch nicht angezeigt werden, werden stattdessen Striche als Platzhalter dargestellt. Solange kein gültiger Messwert vorliegt, erfolgt auch keine Bewertung in Form eines farbigen Symbols. ◀

Werte-Anzeige

Die Symbole 4 unterscheiden sich in der Darstellung. Je nach Bewertung werden verschiedene Farben verwendet. Statt numerischer Werte 8 mit Einheiten 7 kommen auch Texte 6 zur Anzeige:

Farbe des Symbols

- Grün: (OK) Aktueller Wert ist optimal.
- Blau: (Cold!) Aktuelle Temperatur ist zu niedrig.
- Gelb: (Low! / High!) Aktueller Wert ist zu niedrig oder zu hoch.













Check-Control-Dialog

- Meldungen werden als Check-Control-Dialog 1 ausgegeben.
- Liegen mehrere Check-Control-Meldungen gleicher Priorität an, wechseln die Meldungen in der Reihenfolge ihres Auftretens so lange, bis diese quittiert werden.
 - Wird das Symbol 2 aktiv dargestellt, kann durch Kippen des Multi-Controllers nach links quittiert werden.
 - Check-Control-Meldungen werden dynamisch als zusätzliche Reiter an die Seiten im Menü *Mein Fahrzeug* angehängt

(III) 105). Solange der Fehler besteht, kann die Meldung erneut aufgerufen werden.











Warnanzeigen-Übersicht

Kontroll- und Warnleuchten	Display-Text	Bedeutung
	 Eiskristallsymbol wird angezeigt.	Außentemperaturwarnung (☞ 43)
 Allgemeine Warnleuchte leuchtet gelb.	 Funkschlüssel nicht in Reichweite.	Funkschlüssel außerhalb des Empfangsbereichs (☞ 43)
 Allgemeine Warnleuchte leuchtet gelb.	 Funkschlüsselbatt. bei 50%.	Batterie des Funkschlüssels ersetzen (☞ 44)
	 Funkschlüsselbatterie schwach.	
 Allgemeine Warnleuchte leuchtet gelb.	 wird gelb angezeigt.	Bordnetzspannung zu niedrig (☞ 44)
	 Bordnetzspannung niedrig.	
 Allgemeine Warnleuchte leuchtet rot.	 wird rot angezeigt.	Bordnetzspannung kritisch (☞ 45)

Kontroll- und Warnleuchten

Display-Text











Bedeutung

		 Bordnetzspannung kritisch!	Bordnetzspannung kritisch (☞ 45)
	Allgemeine Warnleuchte leuchtet gelb.	 Das defekte Leuchtmittel wird angezeigt.	Leuchtmitteldefekt (☞ 45)
		 DWA-Batterie schwach.	DWA-Batterie schwach (☞ 46)
	Allgemeine Warnleuchte leuchtet gelb.	 DWA-Batterie entladen.	DWA-Batterie leer (☞ 46)
		 Motorölstand Motorölstand prüfen.	Elektronische Ölstandskontrolle: Motorölstand prüfen. (☞ 47)
	Allgemeine Warnleuchte leuchtet rot.	 Kühlmitteltemperatur zu hoch!	Kühlmitteltemperatur zu hoch (☞ 48)
	Emissionswarnleuchte leuchtet.	 Motor!	Emissionswarnung (☞ 48)

Kontroll- und Warnleuchten

Display-Text









Bedeutung

 Allgemeine Warnleuchte leuchtet gelb.	 Keine Kommunikation mit Motorsteuerung.	Motorsteuerung ausgefallen (☞ 48)
 Allgemeine Warnleuchte leuchtet gelb.	 Fehler in der Motorsteuerung.	Motor im Notbetrieb (☞ 49)
 Allgemeine Warnleuchte blinkt gelb.	 Schwerer Fehler in der Motorsteuerung!	Schwerwiegender Fehler in der Motorsteuerung (☞ 49)
 Allgemeine Warnleuchte leuchtet gelb.	 wird gelb angezeigt.	Reifenfülldruck im Grenzbereich der zulässigen Toleranz (☞ 51)
	 Reifendruck entspr. nicht Soll.	
 Allgemeine Warnleuchte blinkt rot.	 wird rot angezeigt.	Reifenfülldruck außerhalb der zulässigen Toleranz (☞ 51)
	 Reifendruck entspr. nicht Soll.	

Kontroll- und Warnleuchten

Display-Text











Bedeutung

		Reifendruck- Control. Druckverlust.	Reifenfülldruck außerhalb der zulässigen Toleranz (☞ 51)
		"---"	Übertragungsstörung (☞ 52)
	Allgemeine Warn- leuchte leuchtet gelb.		"---" Sensor defekt oder Systemfehler (☞ 53)
	Allgemeine Warn- leuchte leuchtet gelb.		Batterie der RDC- Sensoren schwach. Batterie des Reifenfülldrucksensors schwach (☞ 53)
		Sturzsensord- efekt.	Sturzsensord defekt (☞ 53)
		Intelligenter Notruf ausge- fallen.	Notruf Funktion eingeschränkt verfügbar (☞ 53)
		Überwachung Seitenstütze defekt.	Seitenstützenüberwachung defekt (☞ 54)

Kontroll- und Warnleuchten

Display-Text











Bedeutung

	ABS-Kontroll- und Warnleuchte blinkt.		ABS-Eigendiagnose nicht beendet (☞ 54)
	ABS-Kontroll- und Warnleuchte leuchtet.	 Off!	ABS ausgeschaltet (☞ 54)
		 ABS deaktiviert.	
	ABS-Kontroll- und Warnleuchte leuchtet.	 ABS eingeschränkt verfügbar!	ABS-Fehler (☞ 54)
	ABS-Kontroll- und Warnleuchte leuchtet.	 ABS ausgefallen!	ABS ausgefallen (☞ 55)
	ABS-Kontroll- und Warnleuchte leuchtet.	 ABS Pro ausgefallen!	ABS Pro ausgefallen (☞ 55)
	ASC/DTC-Kontroll- und Warnleuchte blinkt schnell.		ASC/DTC-Eingriff (☞ 55)

Kontroll- und Warnleuchten

Display-Text

Bedeutung

	ASC/DTC-Kontroll- und Warnleuchte blinkt langsam.		ASC/DTC-Eigendiagnose nicht abgeschlossen (→ 56)
	ASC/DTC-Kontroll- und Warnleuchte leuchtet.		Off! ASC/DTC ausgeschaltet (→ 56)
			Traktionskontrolle deaktiviert.
	ASC/DTC-Kontroll- und Warnleuchte leuchtet.		Traktionskontrolle eingeschränkt! ASC/DTC eingeschränkt verfügbar (→ 56)
	ASC/DTC-Kontroll- und Warnleuchte leuchtet.		Traktionskontrolle ausgefallen! ASC/DTC-Fehler (→ 57)
	Allgemeine Warnleuchte leuchtet gelb.		Federbeinverstellung defekt! D-ESA-Fehler (→ 57)
			Tankreserve erreicht. Demnächst Tankstelle anfahren Kraftstoffreserve erreicht (→ 58)

Kontroll- und Warnleuchten

Display-Text

Bedeutung



Grünes Haltesymbol wird angezeigt.

Hill Start Control aktiv (→ 58)



Gelbes Haltesymbol blinkt.

Hill Start Control automatisch deaktiviert (→ 58)



Durchgestrichenes Haltesymbol wird angezeigt.

Hill Start Control nicht aktivierbar (→ 58)



Die Ganganzeige blinkt.

Gang nicht angelehrt (→ 59)



Blinkerkontrollleuchte links blinkt grün.

Warnblinkanlage eingeschaltet (→ 59)



Blinkerkontrollleuchte rechts blinkt grün.



wird weiß angezeigt.

Service fällig (→ 60)

Service fällig!

Kontroll- und Warnleuchten**Display-Text****Bedeutung**

Allgemeine Warnleuchte leuchtet gelb.



wird gelb angezeigt.

Servicetermin überschritten (||||▶ 60)

Service überfällig!

Außentemperatur

Die Außentemperatur wird in der Statuszeile des TFT-Displays angezeigt.

Bei stehendem Fahrzeug kann die Motorwärme die Messung der Außentemperatur verfälschen. Wird der Einfluss der Motorwärme zu groß, werden vorübergehend Striche anstelle des Wertes angezeigt.



Sinkt die Außentemperatur unter folgenden Grenzwert, besteht die Gefahr von Glatteisbildung.



Grenzwert für die Außentemperatur

ca. 3 °C

Beim erstmaligen Unterschreiten dieser Temperatur blinkt die Außentemperaturanzeige samt Eiskristallsymbol in der Statuszeile des TFT-Displays.

Außentemperaturwarnung



Eiskristallsymbol wird angezeigt.

Mögliche Ursache:



Die am Fahrzeug gemessene Außentemperatur beträgt weniger als:

ca. 3 °C



WARNUNG

Glatteisgefahr auch über 3 °C

Unfallgefahr

- Bei niedriger Außentemperatur ist auf Brücken und in schattigen Fahrbahnbereichen mit Glätte zu rechnen. ◀
- Vorausschauend fahren.

Funkschlüssel außerhalb des Empfangsbereichs

– mit Keyless Ride^{SA}



Allgemeine Warnleuchte leuchtet gelb.



Funkschlüssel nicht in Reichweite. Erneutes Einschalten der Zündung nicht möglich.

Mögliche Ursache:

Die Kommunikation zwischen Funkschlüssel und Motorelektronik ist gestört.

- Batterie im Funkschlüssel prüfen.
- mit Keyless Ride^{SA}
- Batterie des Funkschlüssels ersetzen (▣➔ 67).
- Reserveschlüssel für die weitere Fahrt verwenden.
- mit Keyless Ride^{SA}
- Batterie des Funkschlüssels ist leer oder Verlust des Funkschlüssels (▣➔ 66).

- Sollte während der Fahrt der Check-Control-Dialog erscheinen, Ruhe bewahren. Die Fahrt kann fortgesetzt werden, der Motor schaltet nicht ab.
- Defekten Funkschlüssel von einem BMW Motorrad Partner ersetzen lassen.

Batterie des Funkschlüssels ersetzen

 Allgemeine Warnleuchte leuchtet gelb.

 Funkschlüsselbatt. bei 50%. Keine Funktionseinschränkung.

 Funkschlüssel- batterie schwach. Funktion Zentralverr. eingeschränkt. Batterie wechseln.

Mögliche Ursache:

- Die Batterie des Funkschlüssels hat nicht mehr die volle Kapazität. Die Funktion des Funkschlüssels ist nur noch für einen begrenzten Zeitraum gewährleistet.
- mit Keyless Ride^{SA}
- Batterie des Funkschlüssels ersetzen (➡ 67).

Bordnetzspannung zu niedrig

 Allgemeine Warnleuchte leuchtet gelb.

 wird gelb angezeigt.

 Bordnetzspannung niedrig. Nicht benötigte Verbraucher abschalten.

 **WARNUNG**

Ausfall der Fahrzeugsysteme

Unfallgefahr

- Nicht weiterfahren.◀

Die Batterie wird nicht geladen. Bei Weiterfahrt entlädt die Fahrzeugelektronik die Batterie.



HINWEIS

Wird die 12-V-Batterie falsch eingebaut bzw. werden die Klemmen vertauscht (z. B. bei Starthilfe), kann dies dazu führen, dass die Sicherung für den Generatorregler durchbrennt.◀

Mögliche Ursache:

Generator bzw. Generatorantrieb defekt oder Sicherung für Generatorregler durchgebrannt.

- Fehler möglichst schnell von einer Fachwerkstatt beheben lassen, am besten von einem BMW Motorrad Partner.

Bordnetzspannung kritisch

 Allgemeine Warnleuchte leuchtet rot.

 wird rot angezeigt.

 Bordnetzspannung kritisch! Verbraucher wurden abgeschaltet. Batteriezustand prüfen.

WARNUNG

Ausfall der Fahrzeugsysteme

Unfallgefahr

- Nicht weiterfahren. ◀

Die Batterie wird nicht geladen. Bei Weiterfahrt entlädt die Fahrzeugelektronik die Batterie.

HINWEIS

Wird die 12-V-Batterie falsch eingebaut bzw. werden die Klemmen vertauscht (z. B. bei Start-

hilfe), kann dies dazu führen, dass die Sicherung für den Generatorregler durchbrennt. ◀

Mögliche Ursache:

Generator bzw. Generatorantrieb defekt oder Sicherung für Generatorregler durchgebrannt.

- Fehler möglichst schnell von einer Fachwerkstatt beheben lassen, am besten von einem BMW Motorrad Partner.

Leuchtmittelfdefekt

 Allgemeine Warnleuchte leuchtet gelb.

 Das defekte Leuchtmittel wird angezeigt:

 Fernlicht defekt!

 Blinker vorn links defekt! bzw. Blinker vorn rechts defekt!

 Abblendlicht defekt!

 Standlicht vorn defekt!

– mit Tagfahrlicht^{SA}

 Tagfahrlicht defekt! ◀

– mit LED-Zusatzscheinwerfer^{SZ}

 Zusatzscheinwerfer links defekt! bzw. Zusatzscheinwerfer rechts defekt! ◀

 Rücklicht defekt!

 Bremslicht defekt!

 Blinker hinten links defekt! bzw. Blinker hinten rechts defekt!

 Kennzeichenleuchte defekt!

- Von einer Fachwerkstatt prüfen lassen.



WARNUNG

Übersehen des Fahrzeugs im Straßenverkehr durch Ausfallen der Leuchtmittel am Fahrzeug

Sicherheitsrisiko

- Defekte Leuchtmittel möglichst schnell ersetzen, am besten immer entsprechende Reserveleuchtmittel mitnehmen. ◀

Mögliche Ursache:

Ein oder mehrere Leuchtmittel sind defekt.

- Defekte Leuchtmittel durch Sichtprüfung ermitteln.
- LED-Scheinwerfer ersetzen (▮▮▮▮▶ 193).
- Leuchtmittel für Blinker vorn und hinten ersetzen (▮▮▮▶ 191).
- LED-Heckleuchte ersetzen (▮▮▮▶ 193).

- mit LED-Blinker^{SA}
- LED-Blinker ersetzen (▮▮▮▶ 193).

DWA-Batterie schwach

- mit Diebstahlwarnanlage (DWA)^{SA}



DWA-Batterie schwach. Keine Einschränkungen. Vereinb. Sie einen Termin bei einer Fachwerkstatt.



HINWEIS

Diese Fehlermeldung wird für kurze Zeit nur im Anschluss an den Pre-Ride-Check angezeigt. ◀

Mögliche Ursache:

Die DWA-Batterie hat nicht mehr ihre volle Kapazität. Die Funktion der DWA ist bei abgeklemmter Fahrzeugbatterie nur noch für einen begrenzten Zeitraum gewährleistet.

- An eine Fachwerkstatt wenden, am besten an einen BMW Motorrad Partner.

DWA-Batterie leer

- mit Diebstahlwarnanlage (DWA)^{SA}



Allgemeine Warnleuchte leuchtet gelb.



DWA-Batterie entladen. Kein autarker Alarm. Vereinb. Sie einen Termin bei einer Fachwerkstatt.



HINWEIS

Diese Fehlermeldung wird für kurze Zeit nur im Anschluss an den Pre-Ride-Check angezeigt. ◀

Mögliche Ursache:

Die DWA-Batterie hat keine Kapazität mehr. Die Funktion der DWA ist bei abgeklemmter Fahr-

zeugbatterie nicht mehr gewährleistet.

- An eine Fachwerkstatt wenden, am besten an einen BMW Motorrad Partner.

Elektronische Ölstandskontrolle



Die elektronische Ölstandskontrolle bewertet den Ölstand im Motor mit OK oder Low!

Für die elektronische Ölstandskontrolle müssen die folgenden Bedingungen erfüllt sein und ggf. sind mehrere Messungen notwendig:

- Fahrer sitzt auf dem Fahrzeug und Fahrzeug wurde zuvor mit mindestens 10 km/h gefahren.
- Motor läuft mindestens 20 Sekunden im Leerlauf.
- Motor ist auf Betriebstemperatur.

- Seitenstütze ist eingeklappt und Fahrzeug steht nicht auf Kippständer.
- Keine Bremse ist betätigt und Anfahrassistent (HSC) ist nicht aktiv.
- Fahrzeug steht senkrecht und auf ebenem Untergrund.
- Das Federbein ist dem Beladungszustand entsprechend eingestellt, oder D-ESA ist im Beladungsmodus Auto.

Wenn die Messung unvollständig ist oder die genannten Bedingungen nicht erfüllt sind, ist keine Bewertung des Ölstands möglich. Es werden Striche (---) anstelle des Hinweises angezeigt.

Elektronische Ölstandskontrolle: Motorölstand prüfen.



Motorölstand Motorölstand prüfen.

Mögliche Ursache:

Der elektronische Ölstandssensor hat einen niedrigen Motorölstand festgestellt. Wenn das Fahrzeug nicht senkrecht und auf ebenem Untergrund steht, kann die Meldung auch bei korrektem Ölstand erscheinen. Beim nächsten Tankstopp:

- Motorölstand prüfen (➡ 174). Bei zu niedrigem Ölstand im Schauglas:
- Motoröl nachfüllen (➡ 175). Bei korrektem Ölstand im Schauglas:
- Prüfen, ob Bedingungen für die elektronische Ölstandskontrolle erfüllt sind.

Wenn der Hinweis auch bei Ölstand leicht unterhalb der MAX-Markierung mehrmals erscheint:

- An eine Fachwerkstatt wenden, am besten an einen BMW Motorrad Partner.

Kühlmitteltemperatur zu hoch



Allgemeine Warnleuchte leuchtet rot.



Kühlmitteltemperatur zu hoch! Kühlmittelstand prüfen. Zur Abkühlung in Teillast weiterfahren.



ACHTUNG

Fahren mit überhitztem Motor

Motorschaden

- Unbedingt unten aufgeführte Maßnahmen beachten. ◀

Mögliche Ursache:

Der Kühlmittelstand ist zu niedrig.

- Kühlmittelstand prüfen (→ 180).

Bei zu niedrigem Kühlmittelstand:

- Lassen Sie Kühlmittel nachfüllen und das Kühlmittelsystem von einer Fachwerkstatt

prüfen, am besten von einem BMW Motorrad Partner.

Mögliche Ursache:

Die Kühlmitteltemperatur ist zu hoch.

- Wenn möglich, zur Abkühlung des Motors im Teillastbereich fahren.
- Sollte die Kühlmitteltemperatur häufiger zu hoch sein, den Fehler möglichst schnell von einer Fachwerkstatt beheben lassen, am besten von einem BMW Motorrad Partner.

Emissionswarnung



Emissionswarnleuchte leuchtet.



Motor! Von einer Fachwerkstatt prüfen lassen.

Mögliche Ursache:

Das Motorsteuergerät hat einen Fehler diagnostiziert, der sich auf die Schadstoffemission auswirkt.

- Fehler von einer Fachwerkstatt beheben lassen, am besten von einem BMW Motorrad Partner.
- » Weiterfahrt möglich, die Schadstoffemission liegt über den Sollwerten.

Motorsteuerung ausgefallen



Allgemeine Warnleuchte leuchtet gelb.



Keine Kommunikation mit Motorsteuerung. Mehrere Sys. betroffen. Fahren Sie vorsichtig zur nächsten Fachwerkstatt.

Motor im Notbetrieb



Allgemeine Warnleuchte leuchtet gelb.



Fehler in der Motorsteuerung. Gem. Weiterfahrt möglich. Fahren Sie vorsichtig zur nächsten Fachwerkstatt.



WARNUNG

Ungewöhnliches Fahrverhalten bei Notbetrieb des Motors

Unfallgefahr

- Starkes Beschleunigen und Überholmanöver vermeiden.◀

Mögliche Ursache:

Das Motorsteuergerät hat einen Fehler diagnostiziert, der die Motorleistung oder die Gasannahme beeinträchtigt. Der Motor läuft im Notbetrieb. In Ausnahmefällen geht der Motor aus und lässt sich nicht mehr starten.

- Fehler möglichst schnell von einer Fachwerkstatt beheben lassen, am besten von einem BMW Motorrad Partner.
 - » Weiterfahrt möglich, die Motorleistung oder der Drehzahlbereich stehen möglicherweise nicht wie gewohnt zur Verfügung.

Schwerwiegender Fehler in der Motorsteuerung



Allgemeine Warnleuchte blinkt gelb.



Schwerer Fehler in der Motorsteuerung! Gem. Weiterfahrt möglich. Schäden möglich. Von Fachwerkst. prüf. lassen.



WARNUNG

Beschädigung des Motors bei Notbetrieb

Unfallgefahr

- Langsam fahren, starkes Beschleunigen und Überholmanöver vermeiden.
- Wenn möglich, Fahrzeug abholen lassen und Fehler von einer Fachwerkstatt beheben lassen, am besten von einem BMW Motorrad Partner.◀

Mögliche Ursache:

Das Motorsteuergerät hat einen Fehler diagnostiziert, der zu schwerwiegenden Folgefehlern führen kann. Der Motor ist im Notbetrieb.

- Weiterfahrt möglich, wird jedoch nicht empfohlen.
- Hohe Last- und Drehzahlbereiche möglichst vermeiden.
- Fehler möglichst schnell von einer Fachwerkstatt beheben lassen, am besten von einem BMW Motorrad Partner.

Reifenfülldruck

– mit Reifendruck-
Control (RDC)^{SA}

Für die Anzeige der Reifenfülldrücke gibt es neben der Menütafel MEIN FAHRZEUG und den Check-Control-Meldungen die Tafel REIFENFÜLLDRUCK:

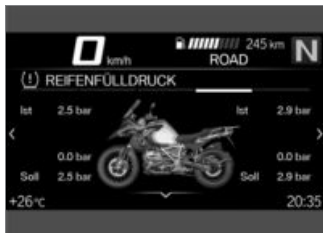

Die linken Werte beziehen sich auf das Vorderrad, die rechten Werte auf das Hinterrad.

Über Ist- und Soll-Reifenfülldruck wird die Druckdifferenz angezeigt. Unmittelbar nach Einschalten der Zündung werden nur Stri-

che angezeigt. Die Übertragung der Reifendruckwerte beginnt erst nach dem erstmaligen Überschreiten folgender Mindestgeschwindigkeit:



RDC-Sensor ist nicht aktiv

min 30 km/h (Erst nach Überschreitung der Mindestgeschwindigkeit sendet der RDC-Sensor sein Signal an das Fahrzeug.)



Die Reifenfülldrücke werden im TFT-Display temperaturkompensiert angezeigt und beziehen sich immer auf die folgende Reifenlufttemperatur:

20 °C



Wird zusätzlich das Reifensymbol gelb oder rot angezeigt, handelt es sich um eine Warnung. Die Druckdifferenz

wird mit einem ebenso gefärbten Ausrufezeichen hervorgehoben.



Liegt der betroffene Wert im Grenzbereich der zulässigen Toleranz, leuchtet zusätzlich die allgemeine Warnleuchte in gelb.



Liegt der ermittelte Reifenfülldruck außerhalb der zulässigen Toleranz, blinkt die allgemeine Warnleuchte in rot.

Weitergehende Informationen zum BMW Motorrad RDC siehe Kapitel "Technik im Detail" ab Seite (➡ 165).

Reifenfülldruck im Grenzbereich der zulässigen Toleranz

– mit Reifendruck-Control (RDC)^{SA}

 Allgemeine Warnleuchte leuchtet gelb.

 wird gelb angezeigt.

 Reifendruck entspr. nicht Soll. Reifendruck kontrollieren.

Mögliche Ursache:

Der gemessene Reifenfülldruck liegt im Grenzbereich der zulässigen Toleranz.

- Reifenfülldruck korrigieren.
- Vor dem Anpassen des Reifenfülldrucks die Informationen zur Temperaturkompensation und zur Fülldruckanpassung im Kapitel "Technik im Detail" beachten:

- » Temperaturkompensation (➡ 166)
- » Fülldruckanpassung (➡ 166)
- » Die Soll-Reifenfülldrücke sind an folgenden Stellen zu finden:
 - Umschlagrückseite der Betriebsanleitung
 - Instrumentenkombination in der Ansicht REIFENFÜLLDRUCK
 - Hinweisschild unter der Sitzbank

Reifenfülldruck außerhalb der zulässigen Toleranz

– mit Reifendruck-Control (RDC)^{SA}

 Allgemeine Warnleuchte blinkt rot.

 wird rot angezeigt.

 Reifendruck entspr. nicht Soll. Sofort anhalten! Reifendruck kontrollieren.

 Reifendruck-Control. Druckverlust. Sofort anhalten! Reifendruck kontrollieren.

WARNUNG

Reifenfülldruck außerhalb der zulässigen Toleranz.

Unfallgefahr, Verschlechterung der Fahreigenschaften des Fahrzeugs.

- Fahrweise anpassen. ◀

Mögliche Ursache:

Der gemessene Reifenfülldruck liegt außerhalb der zulässigen Toleranz.

- Reifen auf Schäden und auf Fahrbarkeit prüfen.
- Ist der Reifen noch fahrbar:
- Bei nächster Gelegenheit den Reifenfülldruck korrigieren.
- Vor dem Anpassen des Reifenfülldrucks die Informationen zur Temperaturkompensation und zur Fülldruckanpassung im

Kapitel "Technik im Detail" beachten:

- » Temperaturkompensation (III 166)
- » Fülldruckanpassung (III 166)
- » Die Soll-Reifenfülldrücke sind an folgenden Stellen zu finden:
 - Umschlagrückseite der Betriebsanleitung
 - Instrumentenkombination in der Ansicht REIFENFÜLLDRUCK
 - Hinweisschild unter der Sitzbank
- Reifen von einer Fachwerkstatt auf Schäden prüfen lassen, am besten von einem BMW Motorrad Partner.

HINWEIS

Im Geländemodus kann die RDC-Warmeldung deaktiviert werden. ◀

Bei Unsicherheit über die Fahrbarkeit des Reifens:

- Nicht weiterfahren.

- Pannendienst informieren.

Übertragungsstörung

- mit Reifendruck-Control (RDC)^{SA}

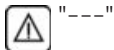

Mögliche Ursache:

Das Fahrzeug hat die Mindestgeschwindigkeit nicht erreicht (III 165).



RDC-Sensor ist nicht aktiv

min 30 km/h (Erst nach Überschreitung der Mindestgeschwindigkeit sendet der RDC-Sensor sein Signal an das Fahrzeug.)

- RDC-Anzeige bei höherer Geschwindigkeit beobachten. Erst wenn zusätzlich die allgemeine Warnleuchte aufleuchtet, han-

delt es sich um eine dauerhafte Störung. In diesem Fall:

- Fehler von einer Fachwerkstatt beheben lassen, am besten von einem BMW Motorrad Partner.

Mögliche Ursache:

Die Funkverbindung zu den RDC-Sensoren ist gestört.

Mögliche Ursache sind funktechnische Anlagen in der Umgebung, die die Verbindung zwischen RDC-Steuergerät und den Sensoren stören.

- RDC-Anzeige in anderer Umgebung beobachten. Erst wenn zusätzlich die allgemeine Warnleuchte aufleuchtet, handelt es sich um eine dauerhafte Störung. In diesem Fall:
- Fehler von einer Fachwerkstatt beheben lassen, am besten von einem BMW Motorrad Partner.

Sensor defekt oder Systemfehler

- mit Reifendruck-Control (RDC)^{SA}



Allgemeine Warnleuchte leuchtet gelb.



"----"

Mögliche Ursache:

Es sind Räder ohne RDC-Sensoren eingebaut.

- Radsatz mit RDC-Sensoren nachrüsten.

Mögliche Ursache:

1 oder 2 RDC-Sensoren sind ausgefallen oder es liegt ein Systemfehler vor.

- Fehler von einer Fachwerkstatt beheben lassen, am besten von einem BMW Motorrad Partner.

Batterie des Reifenfülldrucksensors schwach

- mit Reifendruck-Control (RDC)^{SA}



Allgemeine Warnleuchte leuchtet gelb.



Batterie der RDC-Sensoren schwach. Funktion eingeschränkt. Von einer Fachwerkstatt prüfen lassen.



HINWEIS

Diese Fehlermeldung wird für kurze Zeit nur im Anschluss an den Pre-Ride-Check angezeigt. ◀

Mögliche Ursache:

Die Batterie des Reifenfülldrucksensors hat nicht mehr ihre volle Kapazität. Die Funktion der Reifenfülldruckkontrolle ist nur noch

für einen begrenzten Zeitraum gewährleistet.

- An eine Fachwerkstatt wenden, am besten an einen BMW Motorrad Partner.

Sturzsensord defekt



Sturzsensord defekt. Von einer Fachwerkstatt prüfen lassen.

Mögliche Ursache:

Der Sturzsensord ist ohne Funktion.

- An eine Fachwerkstatt wenden, am besten an einen BMW Motorrad Partner.

Notruf Funktion eingeschränkt verfügbar

– mit intelligentem Notruf^{SA}



Intelligenter Notruf ausgefallen. Von einer Fachwerkstatt prüfen lassen.

Mögliche Ursache:

Der Notruf kann nicht automatisch oder nicht über BMW aufgebaut werden.

- Informationen zur Bedienung des Intelligenten Notrufs ab Seite (☛ 68) beachten.
- An eine Fachwerkstatt wenden, am besten an einen BMW Motorrad Partner.

Seitenstützenüberwachung defekt



Überwachung Seitenstütze defekt. Weiterfahrt möglich.

Im Stand Motorstop! Von Fachwerkst. prüf. lassen.

Mögliche Ursache:

Der Seitenstützenschalter oder dessen Verkabelung sind beschädigt.

- An eine Fachwerkstatt wenden, am besten an einen BMW Motorrad Partner.

ABS-Eigendiagnose nicht beendet



ABS-Kontroll- und Warnleuchte blinkt.

Mögliche Ursache:



ABS-Eigendiagnose nicht abgeschlossen

ABS ist nicht verfügbar, da die Eigendiagnose nicht abgeschlossen wurde. (Zur Überprüfung der Raddrehzahlsensoren muss das Motorrad eine Mindestgeschwindigkeit erreichen: 5 km/h)

- Langsam losfahren. Es ist zu beachten, dass bis zum Abschluss der Eigendiagnose die ABS-Funktion nicht zur Verfügung steht.

ABS ausgeschaltet



ABS-Kontroll- und Warnleuchte leuchtet.



Off!



ABS deaktiviert.

Mögliche Ursache:

Das ABS-System wurde durch den Fahrer ausgeschaltet.

- ABS-Funktion einschalten (☛ 76).

ABS-Fehler



ABS-Kontroll- und Warnleuchte leuchtet.



ABS eingeschränkt verfügbar! Gem. Weiterfahrt möglich. Fahren Sie vorsichtig zur nächsten Fachwerkstatt.

Mögliche Ursache:

Das ABS-Steuergerät hat einen Fehler erkannt. Die Teilintegralbremse und die Funktion Dynamic Brake Control sind ausgefallen. Die ABS-Funktion steht eingeschränkt zur Verfügung.

- Weiterfahrt möglich. Weiterführende Informationen über besondere Situationen beachten, die zu einer ABS-Fehlermeldung führen können (☞ 157).
- Fehler möglichst schnell von einer Fachwerkstatt beheben lassen, am besten von einem BMW Motorrad Partner.

ABS ausgefallen



ABS-Kontroll- und Warnleuchte leuchtet.



ABS ausgefallen! Gem. Weiterfahrt möglich. Fahren Sie vorsichtig zur nächsten Fachwerkstatt.

Mögliche Ursache:

Das ABS-Steuergerät hat einen Fehler erkannt. Die ABS-Funktion steht nicht zur Verfügung.

- Weiterfahrt möglich. Weiterführende Informationen über besondere Situationen beachten, die zu einer ABS-Fehlermeldung führen können (☞ 157).
- Fehler möglichst schnell von einer Fachwerkstatt beheben lassen, am besten von einem BMW Motorrad Partner.

ABS Pro ausgefallen

– mit Fahrmodi Pro^{SA}



ABS-Kontroll- und Warnleuchte leuchtet.



ABS Pro ausgefallen! Gem. Weiterfahrt möglich. Fahren Sie vorsichtig zur nächsten Fachwerkstatt.

Mögliche Ursache:

Das ABS Pro-Steuergerät hat einen Fehler erkannt. Die ABS Pro-Funktion steht nicht zur Verfügung. Die ABS-Funktion steht weiterhin zur Verfügung. ABS unterstützt nur beim Bremsen in Geradeausfahrt.

- Weiterfahrt möglich. Weiterführende Informationen über besondere Situationen beachten, die zu einer ABS Pro-Fehlermeldung führen können (☞ 157).
- Fehler möglichst schnell von einer Fachwerkstatt beheben lassen, am besten von einem BMW Motorrad Partner.

ASC/DTC-Eingriff



ASC/DTC-Kontroll- und Warnleuchte blinkt schnell. Die ASC/DTC hat eine Instabilität am Hinterrad erkannt und reduziert das Drehmoment. Die Kontroll- und Warnleuchte blinkt

länger als der ASC/DTC-Eingriff dauert. Damit hat der Fahrer auch nach der kritischen Fahr-situation eine optische Rückmel-dung zur erfolgten Regelung.

ASC/DTC-Eigendiagnose nicht abgeschlossen

 ASC/DTC-Kontroll- und Warnleuchte blinkt langsam.

Mögliche Ursache:



ASC/DTC-Eigendiagnose nicht abgeschlossen

Die ASC/DTC-Funktion ist nicht verfügbar, da die Eigen-diagnose nicht abgeschlossen wurde. (Zur Überprüfung der Raddrehzahlsensoren muss das Motorrad eine Mindestge-schwindigkeit bei laufendem Motor erreichen: min 5 km/h)

- Langsam losfahren. Nach einigen Metern muss die

ASC/DTC-Kontroll- und Warnleuchte erlöschen. Blinkt die ASC/DTC-Kontroll- und Warnleuchte weiter:

- An eine Fachwerkstatt wenden, am besten an einen BMW Motorrad Partner.

ASC/DTC ausgeschaltet

 ASC/DTC-Kontroll- und Warnleuchte leuchtet.

 Off!

 Traktionskontrolle deaktiviert.

Mögliche Ursache:

- Das ASC/DTC-System wurde durch den Fahrer ausgeschaltet.
- ASC/DTC-Funktion einschalten (☛ 78).

ASC/DTC eingeschränkt verfügbar

 ASC/DTC-Kontroll- und Warnleuchte leuchtet.

 Traktionskontrolle eingeschränkt! Gem. Weiterfahrt möglich. Fahren Sie vorsichtig zur nächsten Fachwerkstatt.

Mögliche Ursache:

Das ASC/DTC-Steuergerät hat einen Fehler erkannt.



ACHTUNG

Beschädigung von Bauteilen

Beschädigung von z. B. Sensoren mit daraus resultierenden Fehlfunktionen

- Keine Gegenstände unter dem Fahrer- bzw. Soziussitz mitführen.
- Bordwerkzeug sichern.◀
- Drehratensensor nicht beschädigen.

- Es ist zu beachten, dass die ASC/DTC-Funktion nur eingeschränkt zur Verfügung steht.
- Weiterfahrt möglich. Weiterführende Informationen über Situationen beachten, die zu einem ASC/DTC-Fehler führen können (☞ 160).
- Fehler möglichst schnell von einer Fachwerkstatt beheben lassen, am besten von einem BMW Motorrad Partner.

ASC/DTC-Fehler

 ASC/DTC-Kontroll- und Warnleuchte leuchtet.

 Traktionskontrolle ausgefallen! Gem. Weiterfahrt möglich. Fahren Sie vorsichtig zur nächsten Fachwerkstatt.

Mögliche Ursache:
Das ASC/DTC-Steuergerät hat einen Fehler erkannt.



ACHTUNG

Beschädigung von Bauteilen

Beschädigung von z. B. Sensoren mit daraus resultierenden Fehlfunktionen

- Keine Gegenstände unter dem Fahrer- bzw. Soziussitz mitführen.
- Bordwerkzeug sichern.◀
- Drehratensensor nicht beschädigen.
- Es ist zu beachten, dass die ASC/DTC-Funktion nicht oder nur eingeschränkt zur Verfügung steht.
- Weiterfahrt möglich. Weiterführende Informationen über Situationen beachten, die zu einem ASC/DTC-Fehler führen können (☞ 160).

- Fehler möglichst schnell von einer Fachwerkstatt beheben lassen, am besten von einem BMW Motorrad Partner.

D-ESA-Fehler



Allgemeine Warnleuchte leuchtet gelb.



Federbeinverstellung defekt! Gem. Weiterfahrt möglich. Fahren Sie vorsichtig zur nächsten Fachwerkstatt.

Mögliche Ursache:

Das D-ESA-Steuergerät hat einen Fehler erkannt. Ursachen können die Dämpfung und/oder die Verstellung der Feder sein. Im Beladungsmodus Auto kann die Ursache auch eine Störung der Funktion Fahrlagenausgleich sein. Das Motorrad ist in diesem Zustand möglicherweise sehr hart gedämpft und fährt sich besonders auf schlechten Fahr-

bahnen unkomfortabel. Alternativ könnte die Federvorspannung falsch eingestellt sein.

- Fehler möglichst schnell von einer Fachwerkstatt beheben lassen, am besten von einem BMW Motorrad Partner.

Kraftstoffreserve erreicht



Tankreserve erreicht. Demnächst Tankstelle anfahren.



WARNUNG

Unregelmäßiger Motorlauf oder Abschalten des Motors wegen Kraftstoffmangels

Unfallgefahr, Beschädigung des Katalysators

- Kraftstoffbehälter nicht leerfahren. ◀

Mögliche Ursache:

Im Kraftstoffbehälter befindet sich maximal noch die Kraftstoffreserve.



Kraftstoffreservemenge

ca. 4 l

- Tankvorgang (▶▶▶▶ 149).

Hill Start Control aktiv



Grünes Haltesymbol wird angezeigt.

Mögliche Ursache:

Die Hill Start Control (▶▶▶▶ 168) wurde durch den Fahrer aktiviert.

- Hill Start Control ausschalten.
- Hill Start Control bedienen (▶▶▶▶ 89).

Hill Start Control automatisch deaktiviert



Gelbes Haltesymbol blinkt.

Mögliche Ursache:

Die Hill Start Control wurde automatisch deaktiviert.

- Seitenstütze wurde ausgeklappt.
 - » Hill Start Control ist bei ausgeklappter Seitenstütze deaktiviert.
- Motor wurde abgestellt.
 - » Hill Start Control ist bei abgestelltem Motor deaktiviert.
- Hill Start Control bedienen (▶▶▶▶ 89).

Hill Start Control nicht aktivierbar



Durchgestrichenes Haltesymbol wird angezeigt.

Mögliche Ursache:

Die Hill Start Control kann nicht aktiviert werden.

- Seitenstütze einklappen.
 - » Hill Start Control funktioniert nur bei eingeklappter Seitenstütze.

- Motor starten.
- » Hill Start Control funktioniert nur bei laufendem Motor.

Gang nicht angelernt

– mit Schaltassistent Pro^{SA}

N Die Ganganzeige blinkt. Der Schaltassistent Pro ist ohne Funktion.

Mögliche Ursache:

– mit Schaltassistent Pro^{SA}

Der Getriebesensor ist nicht vollständig angelernt.

- Leerlauf **N** einlegen und im Stand Motor mindestens 10 Sekunden laufen lassen, um den Leerlauf anzulernen.
- Alle Gänge mit Kupplungsbe-
tätigung schalten und jeweils
mindesten 10 Sekunden mit
dem eingelegten Gang fahren.
- » Die Ganganzeige hört auf zu
blinken, wenn der Getriebesen-
sor erfolgreich angelernt wurde.

– Ist der Getriebesensor vollstän-
dig angelernt, funktioniert der
Schaltassistent Pro wie be-
schrieben (☛ 167).

- Verläuft der Anlernvorgang
erfolglos, Fehler von einer
Fachwerkstatt beheben
lassen, am besten von einem
BMW Motorrad Partner.

Warnblinkanlage eingeschaltet



Blinkerkontrollleuchte links
blinkt grün.



Blinkerkontrollleuchte rechts
blinkt grün.

Mögliche Ursache:

Die Warnblinkanlage wurde durch
den Fahrer eingeschaltet.

- Warnblinkanlage bedienen
(☛ 74).

Serviceanzeige



Wurde der Servicezeitpunkt
überschritten, leuchtet zu-
sätzlich zur Datums- bzw. Ki-
lometerangabe die allgemeine
Warnleuchte gelb.

Wurde der Servicezeitpunkt über-
schritten, wird eine gelbe Check-
Control-Meldung angezeigt. Zu-
sätzlich werden die Anzeigen für
Service, Servicetermin und Rest-
wegstrecke in den Menütafeln
MEIN FAHRZEUG und SERVICE-
BEDARF mit Ausrufezeichen her-
vorgehoben.



HINWEIS

Erscheint die Serviceanzeige be-
reits mehr als einen Monat vor
dem Servicedatum, so muss das
tagesaktuelle Datum erneut ein-
gestellt werden. Diese Situation
kann auftreten, wenn die Batterie
getrennt wurde. ◀

Service fällig



wird weiß angezeigt.

Service fällig! Service bei einer Fachwerkstatt durchführen lassen.

Mögliche Ursache:

Der Service ist aufgrund der Fahrleistung oder des Datums fällig.

- Service regelmäßig von einer Fachwerkstatt durchführen lassen, am besten von einem BMW Motorrad Partner.
- » Die Betriebs- und Verkehrssicherheit des Fahrzeugs bleiben erhalten.
- » Die bestmögliche Werterhaltung des Fahrzeugs wird gesichert.

Service Termin überschritten



Allgemeine Warnleuchte leuchtet gelb.



wird gelb angezeigt.

Service überfällig!

Service bei einer Fachwerkstatt durchführen lassen.

Mögliche Ursache:

Der Service ist aufgrund der Fahrleistung oder des Datums überfällig.

- Service regelmäßig von einer Fachwerkstatt durchführen lassen, am besten von einem BMW Motorrad Partner.
- » Die Betriebs- und Verkehrssicherheit des Fahrzeugs bleiben erhalten.
- » Die bestmögliche Werterhaltung des Fahrzeugs wird gesichert.

Bedienung

Zündlenkschloss	62	Anfahrassistent	89
Zündung mit Keyless Ride	64	Diebstahlwarnanlage (DWA)	92
Not-Aus-Schalter	68	Reifendruck-Control (RDC)	95
Intelligenter Notruf	68	Heizgriffe	95
Licht	71	Fahrer- und Soziussitz	96
Tagfahrlicht	72	Staufach	99
Warnblinkanlage	74		
Blinker	74		
Antiblockiersystem (ABS)	75		
Traktionskontrolle (ASC/DTC).....	77		
Elektronische Fahrwerkseinstellung (D-ESA).....	79		
Fahrmodus	82		
Fahrmodus PRO	84		
Fahrgeschwindigkeitsregelung	86		

Zündlenkschloss

Fahrzeugschlüssel

Sie erhalten 2 Zündschlüssel. Bei Schlüsselverlust beachten Sie die Hinweise zur elektronischen Wegfahrsperrung (EWS) (☞ 63).

Zündlenkschloss, Tankdeckel sowie Sitzbankschloss werden mit dem gleichen Schlüssel betätigt.

Auf Wunsch lassen sich auch die Koffer und das Topcase mit den Fahrzeugschlüsseln betätigen. Wenden Sie sich dafür an eine Fachwerkstatt, am besten an einen BMW Motorrad Partner.

Lenkschloss sichern

- Lenker nach links einschlagen.

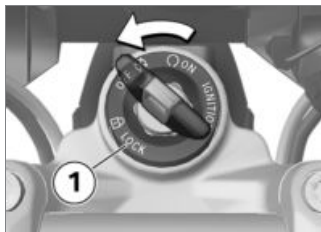

- Schlüssel in Position **1** drehen, dabei den Lenker etwas bewegen.
 - » Zündung, Licht und alle Funktionskreise ausgeschaltet.
 - » Lenkschloss ist gesichert.
 - » Schlüssel kann abgezogen werden.

Zündung einschalten

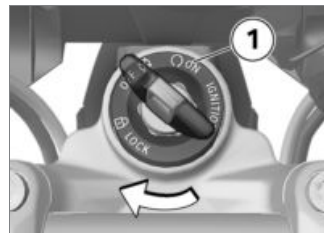

- Schlüssel in Zündlenkschloss stecken und in Position **1** drehen.
 - » Standlicht und alle Funktionskreise sind eingeschaltet.
 - » Pre-Ride-Check wird durchgeführt. (☞ 140)
 - » ABS-Eigendiagnose wird durchgeführt. (☞ 140)
 - ohne Fahrmodi Pro^{SA}
 - » ASC-Eigendiagnose wird durchgeführt. (☞ 141)
 - mit Fahrmodi Pro^{SA}
 - » DTC-Eigendiagnose wird durchgeführt. (☞ 141)
 -

Begrüßungslicht

- Zündung einschalten.
- » Das Standlicht leuchtet kurz auf.
- mit Tagfahrlicht^{SA}
- » Das Tagfahrlicht leuchtet kurz auf.◀

Zündung ausschalten

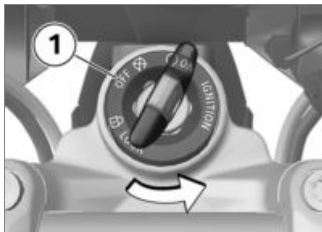

- Zündschlüssel in Position **1** drehen.
- » Nach Ausschalten der Zündung bleibt die Instrumentenkombination noch für kurze Zeit eingeschaltet und zeigt ggf.

vorhandene Fehlermeldungen an.

- » Lenkschloss ungesichert.
- » Zeitlich begrenzter Betrieb von Zusatzgeräten möglich.
- » Batterieladung über die Steckdose möglich.
- » Schlüssel kann abgezogen werden.

- mit LED-Zusatzscheinwerfer^{SZ}
- Nach Ausschalten der Zündung erlöschen innerhalb kurzer Zeit die LED-Zusatzscheinwerfer.◀

Elektronische Wegfahrsperre EWS

Die Elektronik im Motorrad ermittelt über eine Ringantenne im Zündlenkschloss die im Zündschlüssel hinterlegten Daten. Erst wenn dieser Schlüssel als "berechtigt" erkannt worden ist, gibt das Motorsteuergerät den Motorstart frei.



HINWEIS

Ist ein weiterer Fahrzeugschlüssel an dem zum Starten verwendeten Zündschlüssel befestigt, kann die Elektronik "irritiert" werden und der Motorstart wird nicht freigegeben.

Bewahren Sie den weiteren Fahrzeugschlüssel immer getrennt vom Zündschlüssel auf.◀

Bei Verlust eines Fahrzeugschlüssels können Sie diesen durch Ihren BMW Motorrad Partner sperren lassen.

Dazu müssen Sie alle anderen zum Motorrad gehörenden Fahrzeugschlüssel mitbringen. Mit einem gesperrten Schlüssel kann der Motor nicht mehr gestartet werden, ein gesperrter Schlüssel kann jedoch wieder freigeschaltet werden.

Not- und Zusatzschlüssel sind nur über einen BMW Motorrad

Partner erhältlich. Dieser ist verpflichtet, Ihre Legitimation zu prüfen, da die Schlüssel Teil eines Sicherheitssystems sind.

Zündung mit Keyless Ride

– mit Keyless Ride^{SA}

Fahrzeugschlüssel

HINWEIS

Die Kontrollleuchte für den Funkschlüssel blinkt, solange der Funkschlüssel gesucht wird. Wird der Funkschlüssel bzw. der Notschlüssel erkannt, erlischt sie. Wird der Funkschlüssel bzw. der Notschlüssel nicht erkannt, leuchtet sie für kurze Zeit. ◀

Sie erhalten einen Funkschlüssel sowie einen Notschlüssel. Bei Schlüsselverlust beachten Sie die Hinweise zur elektronischen Wegfahrsperrung (EWS) (▶▶▶ 63).

Zündung, Tankdeckel und Diebstahlwarnanlage werden mit dem Funkschlüssel angesteuert. Sitzbankschloss, Topcase und Koffer können manuell betätigt werden.

HINWEIS

Bei Überschreitung der Reichweite des Funkschlüssels (z. B. im Koffer oder Topcase) kann das Fahrzeug nicht gestartet werden.

Falls der Funkschlüssel weiterhin fehlt, wird die Zündung nach ca. 1,5 Minuten ausgeschaltet, um die Batterie zu schonen. Es wird empfohlen, den Funkschlüssel nah bei sich zu tragen (z. B. in der Jackentasche) und alternativ den Notschlüssel mitzuführen. ◀

 Reichweite des Keyless Ride-Funkschlüssels

– mit Keyless Ride^{SA}



Reichweite des Keyless Ride-Funkschlüssels

ca. 1 m◀

Lenkschloss sichern

Voraussetzung

Lenker ist in Richtung links eingeschlagen. Funkschlüssel ist im Empfangsbereich.

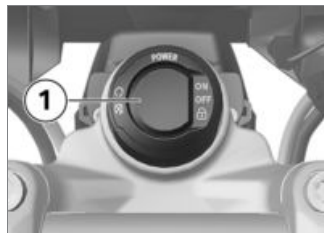

- Taste **1** gedrückt halten.
- » Lenkschloss verriegelt hörbar.
- » Zündung, Licht und alle Funktionskreise ausgeschaltet.

- Zum Entriegeln des Lenkschlusses Taste **1** kurz drücken.

Zündung einschalten

Voraussetzung

Funkschlüssel ist im Empfangsbereich.

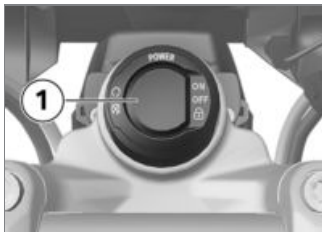

- Die Aktivierung der Zündung kann in **zwei** Varianten erfolgen.

Variante 1:

- Taste **1** kurz drücken.
- » Standlicht und alle Funktionskreise sind eingeschaltet.

- mit Tagfahrlicht^{SA}
 - » Tagfahrlicht ist eingeschaltet.<
 - » Pre-Ride-Check wird durchgeführt. (☞ 140)
 - » ABS-Eigendiagnose wird durchgeführt. (☞ 140)
- ohne Fahrmodi Pro^{SA}
 - » ASC-Eigendiagnose wird durchgeführt. (☞ 141)<
- mit Fahrmodi Pro^{SA}
 - » DTC-Eigendiagnose wird durchgeführt. (☞ 141)<

Variante 2:

- Lenkschloss ist gesichert, Taste **1** gedrückt halten.
- » Lenkschloss wird entriegelt.
- » Standlicht und alle Funktionskreise eingeschaltet.
- » Pre-Ride-Check wird durchgeführt. (☞ 140)
- » ABS-Eigendiagnose wird durchgeführt. (☞ 140)

- ohne Fahrmodi Pro^{SA}
 - » ASC-Eigendiagnose wird durchgeführt. (☞ 141)<
- mit Fahrmodi Pro^{SA}
 - » DTC-Eigendiagnose wird durchgeführt. (☞ 141)<

Zündung ausschalten

Voraussetzung

Funkschlüssel ist im Empfangsbereich.



- Die Deaktivierung der Zündung kann in **zwei** Varianten erfolgen.

Variante 1:

- Taste **1** kurz drücken.
- » Licht wird ausgeschaltet.
- » Lenkschloss ist ungesichert.

Variante 2:

- Lenker nach links einschlagen.
- Taste **1** gedrückt halten.
- » Licht wird ausgeschaltet.
- » Lenkschloss wird verriegelt.

Elektronische Wegfahrsperrung EWS

Die Elektronik im Motorrad ermittelt über eine Ringantenne im Funkschloss die im Funkschlüssel hinterlegten Daten. Erst wenn der Funkschlüssel als „berechtigt“ erkannt worden ist, gibt das Motorsteuergerät den Motorstart frei.

**HINWEIS**

Ist ein weiterer Fahrzeugschlüssel an dem zum Starten verwendeten Funkschlüssel befestigt,

kann die Elektronik "irritiert" werden und der Motorstart wird nicht freigegeben.

Bewahren Sie den weiteren Fahrzeugschlüssel immer getrennt vom Funkschlüssel auf. ◀

Sollte Ihnen ein Funkschlüssel verloren gehen, können Sie diesen durch Ihren BMW Motorrad Partner sperren lassen. Dazu müssen Sie alle anderen zum Motorrad gehörenden Schlüssel mitbringen.

Mit einem gesperrten Funkschlüssel kann der Motor nicht mehr gestartet werden, ein gesperrter Funkschlüssel kann jedoch wieder freigeschaltet werden.

Not- und Zusatzschlüssel sind nur über einen BMW Motorrad Partner erhältlich. Dieser ist verpflichtet, Ihre Legitimation zu prüfen, da die Funkschlüssel Teil eines Sicherheitssystems sind.

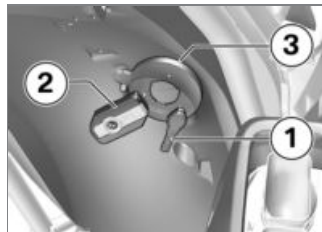
Batterie des Funkschlüssels ist leer oder Verlust des Funkschlüssels

- Bei Schlüsselverlust beachten Sie die Hinweise zur elektronischen Wegfahrsperrung (**EWS**).
- Sollten Sie während der Fahrt den Funkschlüssel verlieren, kann mit der Verwendung des Notschlüssels das Fahrzeug gestartet werden.
- Sollte die Batterie des Funkschlüssels leer sein, kann durch eine Berührung der Hinter- radabdeckung mit dem Funk-

schlüssel das Fahrzeug gestartet werden.

- Notschlüssel **1** bzw. den leeren Funkschlüssel **2** an die Hinterradabdeckung auf Höhe der Antenne **3** halten.



HINWEIS

Der Notschlüssel bzw. der leere Funkschlüssel muss an der Hinterradabdeckung **anliegen**. ◀



Zeitraum, in dem der Motorstart erfolgen muss. Danach muss eine erneute Entriegelung erfolgen.

30 s

- » Pre-Ride-Check wird durchgeführt.
- Schlüssel wurde erkannt.
- Motor kann gestartet werden.
- Motor starten (☰➔ 139).

Batterie des Funkschlüssels ersetzen

Reagiert der Funkschlüssel bei einer Tastenbetätigung durch kurzes oder langes Drücken nicht:

- Batterie des Funkschlüssels hat nicht die volle Kapazität.



Funkschlüssel- batterie schwach. Funktion Zentralverr. eingeschränkt. Batterie wechseln.

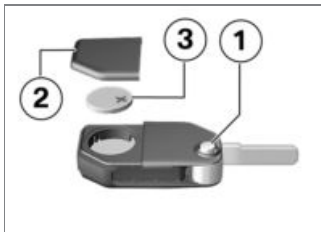

- Knopf **1** drücken.
- » Schlüsselbart klappt auf.

- Batteriedeckel **2** nach oben drücken.
- Batterie **3** ausbauen.
- Alte Batterie gemäß den gesetzlichen Bestimmungen entsorgen, Batterie nicht in den Hausmüll werfen.



ACHTUNG

Ungeeignete oder unsachgemäß eingelegte Batterien

Bauteilschaden

- Vorgeschriebene Batterie verwenden.
- Beim Einlegen der Batterie auf die richtige Polung achten. ◀
- Neue Batterie mit Pluspol nach oben einsetzen.



Batterietyp

Für Keyless Ride-Funkschlüssel

CR 2032

- Batteriedeckel **2** einbauen.
- » Rote LED in der Instrumentenkombination blinkt.
- » Der Funkschlüssel ist wieder funktionsbereit.

Not-Aus-Schalter



1 Not-Aus-Schalter



WARNUNG

Betätigen des Not-Aus-Schalters während der Fahrt

Sturzgefahr durch blockierendes Hinterrad

- Not-Aus-Schalter nicht während der Fahrt betätigen.◀

Mit Hilfe des Not-Aus-Schalters kann der Motor auf einfache Weise schnell ausgeschaltet werden.

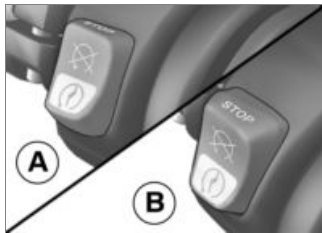

- A Motor ausgeschaltet
B Betriebsstellung

Intelligenter Notruf

– mit intelligentem Notruf^{SA}

Notruf über BMW

SOS-Taste nur im Notfall drücken.

Auch wenn kein Notruf über BMW möglich ist, kann es sein, dass ein Notruf zu einer öffentlichen Notrufnummer aufgebaut wird. Das ist unter anderem abhängig vom jeweiligen Mobilfunknetz und den nationalen Vorschriften.

Der Notruf kann aus technischen Gründen unter ungünstigen Bedingungen nicht sichergestellt werden, z. B. in Gebieten ohne Mobilfunkempfang.

Sprache für Notruf

Jedem Fahrzeug ist, abhängig von dem Markt für welchen es bestimmt war, eine Sprache zugeordnet. In dieser Sprache meldet sich das BMW Call Center.

HINWEIS

Eine Umstellung der Sprache für den Notruf kann nur vom BMW Motorrad Partner vorgenommen werden. Diese dem Fahrzeug zugeordnete Sprache unterscheidet sich von den durch den Fahrer wählbaren Anzeigesprachen im TFT-Display. ◀

Manueller Notruf

Voraussetzung

Es ist ein Notfall eingetreten. Das Fahrzeug steht. Die Zündung ist eingeschaltet.

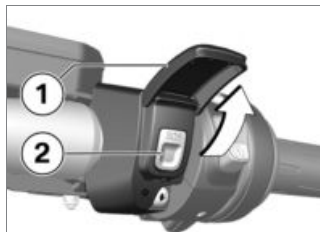

- Abdeckung **1** aufklappen.
- SOS-Taste **2** kurz drücken.



Die Zeit bis zum Absetzen des Notrufs wird angezeigt. Während dieser Zeit ist ein Abbruch des Notrufs möglich.

- Not-Aus-Schalter betätigen, um Motor abzustellen.
- Helm abnehmen.
- » Nach Ablauf der Zeitautomatik wird eine Sprachverbindung zum BMW Call Center aufgebaut.



Die Verbindung wurde hergestellt.



- Über Mikrofon **3** und Lautsprecher **4** Informationen für die Rettungsdienste übermitteln.

Automatischer Notruf

Nach dem Einschalten der Zündung ist der intelligente Notruf automatisch aktiv und reagiert, wenn es zu einem Sturz kommt.

Notruf bei leichtem Sturz

- Ein leichter Sturz oder Aufprall wird erkannt.
- » Ein Signalton ertönt.

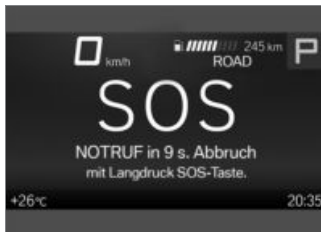

Die Zeit bis zum Absetzen des Notrufs wird angezeigt. Während dieser Zeit ist ein Abbruch des Notrufs möglich.

- Wenn möglich Helm abnehmen und Motor abstellen.
- » Es wird eine Sprachverbindung zum BMW Call Center aufgebaut.



Die Verbindung wurde hergestellt.

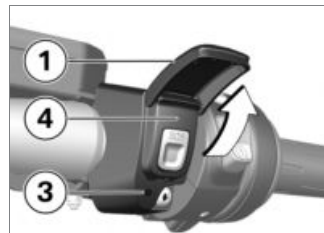

- Abdeckung **1** aufklappen.
- Über Mikrofon **3** und Lautsprecher **4** Informationen für die Rettungsdienste übermitteln.

Notruf bei schwerem Sturz

- Ein schwerer Sturz oder Aufprall wird erkannt.
- » Der Notruf wird ohne Verzögerung automatisch abgesetzt.

Licht

Abblendlicht und Standlicht

Das Standlicht schaltet sich nach Einschalten der Zündung automatisch ein.

HINWEIS

Das Standlicht belastet die Batterie. Schalten Sie die Zündung nur für einen begrenzten Zeitraum ein.◀

Das Abblendlicht schaltet sich nach Starten des Motors automatisch ein.

– mit Tagfahrlicht^{SA}
Tagsüber kann alternativ zum Abblendlicht das Tagfahrlicht eingeschaltet werden.

Fernlicht und Lichthupe

- Zündung einschalten (☞ 62).

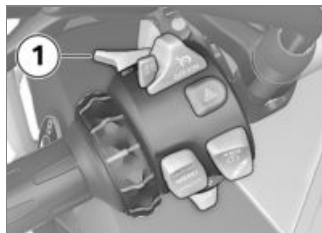

- Schalter **1** nach vorn drücken, um das Fernlicht einzuschalten.
- Schalter **1** nach hinten ziehen, um die Lichthupe zu betätigen.

Parklicht

- Zündung ausschalten (☞ 63).



- Unmittelbar nach Ausschalten der Zündung Taste **1** nach links drücken und halten, bis sich das Parklicht einschaltet.
- Zündung ein- und wieder ausschalten, um das Parklicht auszuschalten.

Zusatzscheinwerfer

– mit LED-Zusatzscheinwerfer^{SZ}

Voraussetzung

Die Zusatzscheinwerfer sind nur aktiv, wenn das Abblendlicht aktiv ist.

HINWEIS

Die Zusatzscheinwerfer sind als Nebelscheinwerfer zugelassen und dürfen nur bei schlechten Witterungsverhältnissen eingesetzt werden. Die länderspezifische Straßenverkehrsordnung ist einzuhalten. ◀

- Motor starten (☰▶ 139).



- Taste **1** betätigen, um die Zusatzscheinwerfer einzuschalten.



Die Kontrollleuchte für den Zusatzscheinwerfer leuchtet.

- Taste **1** erneut betätigen, um die Zusatzscheinwerfer auszuschalten.

Tagfahrlicht

– mit Tagfahrlicht^{SA}

Manuelles Tagfahrlicht Voraussetzung

Tagfahrlichtautomatik ist ausgeschaltet.



WARNUNG

Einschalten des Tagfahrlichts im Dunkeln.

Unfallgefahr

- Tagfahrlicht nicht im Dunkeln verwenden. ◀



HINWEIS

Das Tagfahrlicht ist im Vergleich zum Abblendlicht vom Gegenverkehr besser wahrzunehmen.

Dadurch wird die Sichtbarkeit bei Tag verbessert. ◀

- Motor starten (☰▶ 139).
- Im Menü **Einstellungen**, **Fahrzeugeinstellungen**, **Licht** die Funktion **Tagfahrlichtautomatik** ausschalten.



- Taste **1** betätigen, um das Tagfahrlicht einzuschalten.



Die Kontrollleuchte für das Tagfahrlicht leuchtet.

» Das Abblendlicht und das vordere Standlicht werden ausgeschaltet.

- Bei Dunkelheit oder in Tunneln: Taste **1** erneut betätigen, um das Tagfahrlicht auszuschalten und das Abblendlicht und vordere Standlicht einzuschalten.

HINWEIS

Wird bei eingeschaltetem Tagfahrlicht das Fernlicht eingeschaltet, wird das Tagfahrlicht nach ca. 2 Sekunden ausgeschaltet und das Fernlicht, Abblendlicht und das vordere Standlicht eingeschaltet.

Wird das Fernlicht wieder ausgeschaltet, wird das Tagfahrlicht nicht automatisch wieder aktiviert, sondern ist bei Bedarf manuell wieder einzuschalten.◀

Automatisches Tagfahrlicht

HINWEIS

Die Umschaltung zwischen Tagfahrlicht und Abblendlicht inklusiv vorderem Standlicht kann automatisch erfolgen.◀

WARNUNG

Das automatische Tagfahrlicht ersetzt die persönliche Einschätzung der Lichtverhältnisse nicht

Unfallgefahr

- Das automatische Tagfahrlicht bei schlechten Lichtverhältnissen ausschalten.◀
- Im Menü **Einstellungen, Fahrzeugeinstellungen, Licht** die Funktion **Tagfahrlichtautomatik** einschalten.



Die Kontrollleuchte für das automatische Tagfahrlicht leuchtet.

» Sinkt die Umgebungshelligkeit unter einen bestimmten Wert, wird automatisch das Abblendlicht eingeschaltet (z. B. in Tunneln). Wird eine ausreichende Umgebungshelligkeit erkannt, wird das Tagfahrlicht wieder eingeschaltet.



Ist das Tagfahrlicht aktiv, leuchtet die Kontrollleuchte für das Tagfahrlicht.

Manuelle Bedienung des Lichts bei eingeschalteter Automatik

- Wird die Tagfahrlichttaste betätigt, wird das Tagfahrlicht ausgeschaltet und das Abblendlicht und das vordere Standlicht werden eingeschaltet (z. B. bei Einfahrt in einen Tunnel, wenn die Tagfahrlichtautomatik auf-

- grund der Umgebungshelligkeit verzögert reagiert).
- Wird die Tagfahrlichttaste erneut betätigt, wird die Tagfahrlichtautomatik wieder aktiviert, d. h. das Tagfahrlicht wird bei Erreichen der nötigen Umgebungshelligkeit wieder eingeschaltet.

Warnblinkanlage

Warnblinkanlage bedienen

- Zündung einschalten (☛ 62).

HINWEIS

Die Warnblinkanlage belastet die Batterie. Warnblinkanlage nur für einen begrenzten Zeitraum einschalten. ◀



- Taste **1** betätigen, um die Warnblinkanlage einzuschalten.
 - » Zündung kann ausgeschaltet werden.
- Um die Warnblinkanlage auszuschalten, die Zündung ggf. einschalten und die Taste **1** erneut betätigen.

Blinker

Blinker bedienen

- Zündung einschalten (☛ 62).



- Taste **1** nach links drücken, um die Blinker links einzuschalten.
- Taste **1** nach rechts drücken, um die Blinker rechts einzuschalten.
- Taste **1** in Mittelstellung betätigen, um die Blinker auszuschalten.

Komfortblinker



Wurde Taste **1** nach rechts oder links gedrückt, schalten die Blinker automatisch unter folgenden Bedingungen ab:

- Geschwindigkeit unter 30 km/h: Nach 50 m Wegstrecke.
- Geschwindigkeit zwischen 30 km/h und 100 km/h: Nach geschwindigkeitsabhängiger Wegstrecke oder bei Beschleunigung.
- Geschwindigkeit über 100 km/h: Nach fünf Mal Blinken.

Wurde Taste **1** etwas länger nach rechts oder links gedrückt, schalten die Blinker nur noch automatisch nach Erreichen der geschwindigkeitsabhängigen Wegstrecke ab.

Antiblockiersystem (ABS)

ABS-Funktion ausschalten

- Zündung einschalten (☰➔ 62).



HINWEIS

Die ABS-Funktion kann auch während der Fahrt ausgeschaltet werden.◀



- Taste **1** gedrückt halten, bis die ABS-Kontroll- und Warnleuchte ihr Anzeigeverhalten ändert.

Sofort nach Betätigung der Taste **1** werden der aktuelle ASC/DC-Systemzustand und ABS-Systemzustand **ON** angezeigt.

- » Zunächst verändert die ASC-Kontroll- und Warnleuchte ihr Anzeigeverhalten. Taste **1** gedrückt halten, bis die ABS-Kontroll- und Warnleuchte reagiert. In diesem Fall ändert sich die ASC/DC-Einstellung nicht.



ABS-Kontroll- und Warnleuchte leuchtet.

Möglicher ABS-Systemzustand OFF! wird angezeigt.

- Taste **1** nach Umschaltung des ABS-Systemzustands loslassen.

ASC/DTC-Systemzustand bleibt unverändert und neuer ABS-Systemzustand OFF! wird für kurze Zeit angezeigt.



ABS-Kontroll- und Warnleuchte leuchtet weiter.

- » Die ABS-Funktion ist ausgeschaltet.
 - » Die Integralfunktion ist weiterhin aktiv.
 - » Die Funktion der Hill Start Control ist weiterhin aktiv.
- mit Fahrmodi Pro^{SA}
- » Die Funktion der Hill Start Control Pro ist weiterhin aktiv.<

- mit Fahrmodi Pro^{SA}
- » Die Funktion der Dynamic Brake Control ist mit Ausschalten der ABS-Funktion ebenfalls ausgeschaltet.<
- Nähere Informationen zu Bremssystemen mit BMW Motorrad Integral ABS siehe Kapitel "Technik im Detail":
 - » Teilintegralbremse (➡ 156)
 - » Funktion des Anfahrassistenten (➡ 168)
- mit Fahrmodi Pro^{SA}
- » Funktion der Dynamic Brake Control (➡ 164)<

ABS-Funktion einschalten



- Taste **1** gedrückt halten, bis die ABS-Kontroll- und Warnleuchte ihr Anzeigeverhalten ändert.

Sofort nach Betätigung der Taste **1** werden der aktuelle ASC/DTC-Systemzustand und ABS-Systemzustand OFF! angezeigt.



ABS-Kontroll- und Warnleuchte erlischt, bei nicht abgeschlossener Eigendiagnose beginnt sie zu blinken.

Möglicher ABS-Systemzustand ON wird angezeigt.

- Taste **1** nach Umschaltung des ABS-Systemzustands loslassen.

 ABS-Kontroll- und Warnleuchte bleibt aus bzw. blinkt weiter.

ASC/DTC-Systemzustand bleibt unverändert und neuer ABS-Systemzustand ON wird für kurze Zeit angezeigt.

- » Die ABS-Funktion ist eingeschaltet.
- Alternativ kann auch die Zündung aus- und wieder eingeschaltet werden.

	Leuchtet die ABS-Kontroll- und Warnleuchte nach Aus- und Einschalten der Zündung und anschließendem Fahren über der Mindestgeschwindigkeit weiter, liegt ein ABS-Fehler vor.
min 10 km/h	

- mit Fahrmodi Pro^{SA}
- Sofern der Codierstecker eingebaut ist, kann alternativ auch die Zündung aus- und wieder eingeschaltet werden.<

Traktionskontrolle (ASC/DTC)

ASC/DTC-Funktion ausschalten

- Zündung einschalten (☰➔ 62).

HINWEIS

Die ASC/DTC-Funktion kann auch während der Fahrt ausgeschaltet werden.◀



- Taste **1** gedrückt halten, bis die ASC/DTC-Kontroll- und Warnleuchte ihr Anzeigeverhalten ändert.

Sofort nach Betätigung der Taste **1** werden ASC/DTC-Systemzustand ON und aktueller ABS-Systemzustand angezeigt.



ASC/DTC-Kontroll- und Warnleuchte leuchtet.

Möglicher ASC/DTC-Systemzustand **OFF!** wird angezeigt.

- Taste **1** nach Umschaltung des ASC/DTC-Systemzustands loslassen.

Der neue ASC/DTC-Systemzustand **OFF!** wird für kurze Zeit angezeigt. Der ABS-Systemzustand bleibt unverändert.



ASC/DTC-Kontroll- und Warnleuchte leuchtet weiter.

- » Die ASC/DTC-Funktion ist eingeschaltet.

ASC/DTC-Funktion einschalten



- Taste **1** gedrückt halten, bis die ASC/DTC-Kontroll- und Warnleuchte ihr Anzeigeverhalten ändert.

Sofort nach Betätigung der Taste **1** werden ASC/DTC-Systemzustand **OFF!** und aktueller ABS-Systemzustand angezeigt.



ASC/DTC-Kontroll- und Warnleuchte erlischt, bei nicht abgeschlossener Eigendiagnose beginnt sie zu blinken.

Möglicher ASC-Systemzustand **ON** wird angezeigt.

- Taste **1** nach Umschaltung des Status loslassen.



ASC-Kontroll- und Warnleuchte leuchtet weiterhin nicht bzw. blinkt weiter.

Möglicher ASC/DTC-Systemzustand **ON** wird angezeigt.

- » Die ASC/DTC-Funktion ist eingeschaltet.

– ohne Fahrmodi Pro^{SA}

- Alternativ die Zündung aus- und wieder einschalten.<

– mit Fahrmodi Pro^{SA}

- Ist der Codierstecker nicht eingesetzt, kann alternativ auch die Zündung aus- und wieder eingeschaltet werden.
- Nähere Informationen zu Traktionskontrolle (ASC/DTC) siehe Kapitel "Technik im Detail":

» Wie funktioniert die Traktionskontrolle? (» 159)

Elektronische Fahrwerkseinstellung (D-ESA)

– mit Dynamic ESA^{SA}

Dynamic ESA Einstellmöglichkeiten

Die elektronische Fahrwerkseinstellung Dynamic ESA kann Ihr Motorrad automatisch an die Beladung anpassen. Wird die Federvorspannung auf **Auto** gestellt, muss sich der Fahrer nicht um die Beladungseinstellung kümmern.

Nähere Informationen zu Dynamic ESA siehe Kapitel "Technik im Detail" (» 161).

Verfügbare Dämpfungsmodi

- Für Straßenbetrieb: Road und Dynamic
- Für Geländebetrieb: Enduro

Verfügbare Beladungseinstellungen

- Fest vorgegebene minimale Federvorspannung: Min
- Aktiver Fahrlagenausgleich mit automatischer Einstellung der Federvorspannung: Auto
- Fest vorgegebene maximale Federvorspannung: Max

HINWEIS

BMW Motorrad empfiehlt die Fahrwerkseinstellung **Auto**.◀

Fahrwerkseinstellung anzeigen

- Zündung einschalten (» 62).



- Taste **1** kurz betätigen, um die aktuelle Einstellung anzuzeigen.

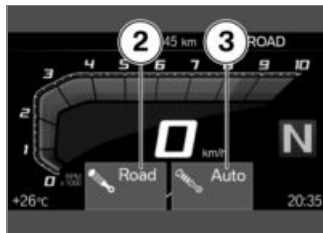

Sofort nach Betätigung der Taste **1** werden die Fahrwerkseinstellungen für Dämpfung **2**

und Federvorspannung **3** angezeigt.

» Die Anzeige wird nach kurzer Zeit automatisch wieder ausgeblendet.

Fahrwerk einstellen

• Zündung einschalten (☛ 62).



- Taste **1** kurz betätigen, um die aktuelle Einstellung anzuzeigen. Um die Dämpfung einzustellen:
- Taste **1** so oft kurz betätigen, bis die gewünschte Einstellung angezeigt wird.



HINWEIS

Die Dämpfung kann während der Fahrt eingestellt werden.◀

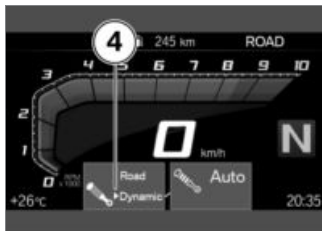

Der Auswahlpfeil **4** wird angezeigt.

» Der Auswahlpfeil **4** wird nach Umschaltung des Status ausgeblendet.

Folgende Einstellungen sind möglich:

- Road: Dämpfung für komfortable Straßenfahrten
- Dynamic: Dämpfung für dynamische Straßenfahrten

– Enduro: Dämpfung für Geländefahrten. Ist nur in den Fahrmodi ENDURO bzw. ENDURO PRO verfügbar und kann in diesen Fahrmodi auch nicht weiter eingestellt werden.

Folgende Meldung wird ausgegeben, wenn im gewählten Fahrmodus keine Einstellung möglich ist: Im Fahrmodus ENDURO Dämpfung nicht verst.



Um die Federvorspannung einzustellen:

- Motor starten (☛ 139).

- Taste **1** so oft lang betätigen, bis die gewünschte Einstellung angezeigt wird.

HINWEIS

BMW Motorrad empfiehlt die Einstellung **Auto**. **Min** kann für eine bessere Bodenerreichbarkeit und **Max** z. B. im Geländebetrieb genutzt werden. ◀

HINWEIS

Die Einstellungen **Min**, **Auto** und **Max** können nur im Stand gewählt werden. ◀

Folgende Meldung wird ausgegeben, wenn keine Einstellung möglich ist: **Beladungsverstellung nur im Stand verfügb.**

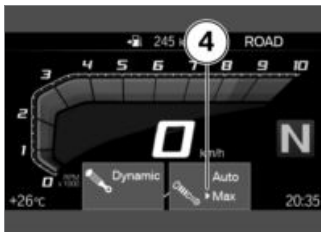

Der Auswahlpfeil **4** wird angezeigt.

» Der Auswahlpfeil **4** wird nach Umschaltung des Status ausgeblendet.

Folgende Einstellungen sind möglich:

- **Min**: minimale Federvorspannung
- **Auto**: automatische Einstellung der Federvorspannung
- **Max**: maximale Federvorspannung

» Wird Taste **1** längere Zeit nicht betätigt, werden Dämpfung und

Federvorspannung wie angezeigt eingestellt.

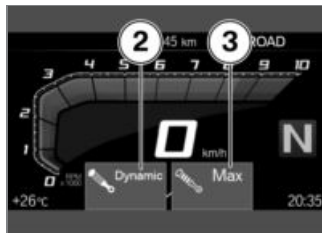

Die neuen Fahrwerkseinstellungen für Dämpfung **2** und Federvorspannung **3** werden für kurze Zeit angezeigt.

- Bei sehr tiefen Temperaturen vor einer Erhöhung der Federvorspannung das Motorrad entlasten, ggf. Sozius absteigen lassen.
- » Nach Abschluss der Einstellung werden die Fahrwerkseinstellungen ausgeblendet.
- » Im Beladungsmodus **Auto** wird die Federvorspannung erst

nach dem Losfahren eingestellt.

Fahrmodus

Verwendung der Fahrmodi

BMW Motorrad hat für Ihr Motorrad Einsatzszenarien entwickelt, aus denen Sie das jeweils zu Ihrer Situation passende auswählen können:

Serie

- RAIN: Fahrten auf regennasser Fahrbahn.
- ROAD: Fahrten auf trockener Fahrbahn.
- mit Fahrmodi Pro^{SA}

Mit Fahrmodi Pro

- DYNAMIC: Dynamische Fahrten auf trockener Fahrbahn.
- ENDURO: Fahrten im Gelände mit Straßenbereifung.

Mit Fahrmodi Pro und eingebautem Codierstecker

- DYNAMIC PRO: Dynamische Fahrten auf trockener Fahrbahn unter Berücksichtigung von Einstellungen durch den Fahrer.
- ENDURO PRO: Fahrten im Gelände mit grobstolliger Geländebereifung unter Berücksichtigung von Einstellungen durch den Fahrer.

Mit eingebautem Codierstecker ersetzen die Fahrmodi DYNAMIC PRO und ENDURO PRO die Fahrmodi DYNAMIC und ENDURO.

Für jedes dieser Szenarien wird das jeweils optimale Zusammenspiel von Motorcharakteristik, ABS-Regelung und ASC/DTC-Regelung bereitgestellt.

– mit Dynamic ESA^{SA}

Auch die Fahrwerkseinstellungen lassen sich im gewählten Szenarium anpassen.

Nähere Informationen zu den Fahrmodi siehe Kapitel "Technik im Detail" (➡ 162).

Fahrmodus auswählen

- Zündung einschalten (➡ 62).



- Taste **1** betätigen.



Der aktive Fahrmodus **2** rückt in den Hintergrund und der erste wählbare Fahrmodus **3** wird angezeigt. Die Orientierungshilfe **4** zeigt an, wie viele Fahrmodi zur Verfügung stehen.



ACHTUNG

Einschalten des Geländemodus (ENDURO und ENDURO PRO) im Straßenbetrieb

Sturzgefahr durch instabile Fahrzustände beim Bremsen bzw. Beschleunigen im Regelbereich von ABS bzw. ASC/DTC

- Geländemodus (ENDURO und ENDURO PRO) nur bei Fahrten im Gelände einschalten. ◀
- Taste **1** so oft betätigen, bis der gewünschte Fahrmodus angezeigt wird.

HINWEIS

In der Werkseinstellung ist die ABS-Regelung für das Hinterrad deaktiviert, wenn der Fahrmodus ENDURO PRO aktiv ist. ◀

Aus folgenden Fahrmodi kann ausgewählt werden:

- RAIN: Für Fahrten auf regen-nasser Fahrbahn.
- ROAD: Für Fahrten auf trockener Fahrbahn.

– mit Fahrmodi Pro^{SA}

Zusätzlich können folgende Fahrmodi ausgewählt werden:

- DYNAMIC: Für dynamische Fahrten auf trockener Fahrbahn.
- ENDURO: Für Fahrten im Gelände mit Straßenbereifung. ◀

– mit Fahrmodi Pro^{SA}

Mit eingebautem Codierstecker ersetzen die Fahrmodi ENDURO

PRO und DYNAMIC PRO die Fahrmodi ENDURO und DYNAMIC.

– DYNAMIC PRO: Für dynamische Fahrten auf trockener Fahrbahn unter Berücksichtigung von Einstellungen durch den Fahrer.

– ENDURO PRO: Für Fahrten im Gelände mit grobstolliger Geländebereifung unter Berücksichtigung von Einstellungen durch den Fahrer.<

» Bei Fahrzeugstillstand wird der gewählte Fahrmodus nach ca. 2 Sekunden aktiviert.

» Die Aktivierung des neuen Fahrmodus während der Fahrt erfolgt unter folgenden Voraussetzungen:

- Gasgriff ist in Leerlaufstellung.
- Bremse ist nicht betätigt.
- Fahrgeschwindigkeitsregelung ist nicht aktiv.

» Der eingestellte Fahrmodus mit den entsprechenden An-

passungen von Motorcharakteristik, ABS, ASC/DTC und Dynamic ESA bleibt auch nach Ausschalten der Zündung erhalten.

Fahrmodus PRO

– mit Fahrmodi Pro^{SA}

Einstellmöglichkeit

Die Fahrmodi PRO können individuell eingestellt werden.

Fahrmodus PRO einrichten

- Codierstecker einbauen (» 85).
- Zündung einschalten (» 62).
- Menü **Einstellungen**, **Fahrzeugeinstellungen** aufrufen.
 - » Folgende Fahrmodi PRO können angepasst werden:
 - Fahrmodus ENDURO PRO
 - Fahrmodus DYNAMIC PRO

- Fahrmodus auswählen und bestätigen.

Enduro Pro einstellen

- mit Fahrmodi Pro^{SA}
- Fahrmodus PRO einrichten (» 84).

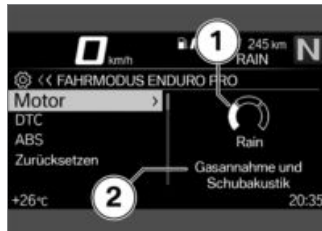

Das System **Motor** ist ausgewählt. Die aktuelle Einstellung wird als Diagramm **1** mit Erklärungen zum System **2** angezeigt.

- System auswählen und bestätigen.



Die möglichen Einstellungen **3** und die zugehörigen Erklärungen **4** können durchgeblättert werden.

- System einstellen.
 - » Die Systeme **MOTOR**, **DTC** und **ABS** können auf die gleiche Weise eingestellt werden.
- Die Einstellungen können auf Werkseinstellungen zurückgesetzt werden:
- Einstellungen Fahrmodus zurücksetzen (☛ 85).

Dynamic Pro einstellen

- Fahrmodus PRO einrichten (☛ 84).

- Systeme wie bei Fahrmodus **ENDURO PRO** einstellen.

HINWEIS

ABS ist nur im Fahrmodus **ENDURO PRO** einstellbar. ◀

Einstellungen Fahrmodus zurücksetzen

- Fahrmodus PRO einrichten (☛ 84).
- Zurücksetzen auswählen und bestätigen.
 - » Für **FAHRMODUS ENDURO PRO** gelten folgende Werkseinstellungen:
 - **DTC**: Enduro Pro
 - **ABS**: Enduro Pro
 - **MOTOR**: Road
 - » Für **FAHRMODUS DYNAMIC PRO** gelten folgende Werkseinstellungen:
 - **DTC**: Dynamic
 - **MOTOR**: Dynamic

Codierstecker einbauen

- Zündung ausschalten (☛ 63).
- Fahrersitz ausbauen (☛ 97).



ACHTUNG

Eindringen von Schmutz und Feuchtigkeit in offene Stecker

Funktionsstörungen

- Abdeckkappe nach Entfernen des Codiersteckers wieder einsetzen. ◀
- Abdeckkappe der Steckverbindung **1** entfernen.



- Dazu Verriegelung **1** eindrücken und Kappe abziehen.
- Codierstecker einsetzen.
- Zündung einschalten.



Das Symbol für den Codierstecker **1** wird angezeigt. Die Fahr-

modi **ENDURO PRO** und **DYNAMIC PRO** sind auswählbar und ersetzen die Fahrmodi **ENDURO** und **DYNAMIC**.

- Fahrersitz einbauen (→ 98).

Fahrgeschwindigkeitsregelung

– mit Fahrgeschwindigkeitsregelung^{SA}

Anzeige beim Einstellen (Speed Limit Info nicht aktiv)



Das Symbol **1** für die Geschwindigkeitsregelung wird in der An-

sicht **Pure Ride** und in der oberen Statuszeile angezeigt.

Anzeige beim Einstellen (Speed Limit Info aktiv)



Das Symbol **1** für die Geschwindigkeitsregelung wird in der Ansicht **Pure Ride** und in der oberen Statuszeile angezeigt.

Geschwindigkeitsregelung einschalten

Voraussetzung

Erst nach Wechsel aus den Fahrmodi **ENDURO** oder **ENDURO**

PRO ist die Geschwindigkeitsregelung verfügbar.



- Schalter **1** nach rechts schieben.
- » Bedienung der Taste **2** ist entriegelt.

Geschwindigkeit speichern



- Taste **1** kurz nach vorn drücken.



Einstellbereich der Geschwindigkeitsregelung

30...210 km/h



Kontrollleuchte für Geschwindigkeitsregelung leuchtet.

- » Die gerade gefahrene Geschwindigkeit wird gehalten und gespeichert.

Beschleunigen

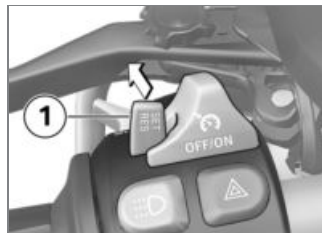

- Taste **1** kurz nach vorn drücken.
 - » Geschwindigkeit wird mit jeder Betätigung um 1 km/h erhöht.
- Taste **1** nach vorn gedrückt halten.
 - » Geschwindigkeit wird stufenlos erhöht.
 - » Wird Taste **1** nicht mehr betätigt, wird die erreichte Geschwindigkeit gehalten und gespeichert.

Verzögern



- Taste **1** kurz nach hinten drücken.
- » Geschwindigkeit wird mit jeder Betätigung um 1 km/h verringert.
- Taste **1** nach hinten gedrückt halten.
- » Geschwindigkeit wird stufenlos verringert.
- » Wird Taste **1** nicht mehr betätigt, wird die erreichte Geschwindigkeit gehalten und gespeichert.

Geschwindigkeitsregelung deaktivieren

- Bremsen, Kupplung oder Gasgriff (Gas bis über Grundstellung hinaus zurücknehmen) betätigen, um die Geschwindigkeitsregelung zu deaktivieren.



HINWEIS

Beim Schalten mit dem Schaltassistent Pro wird aus Sicherheitsgründen die Fahrgeschwindigkeitsregelung automatisch deaktiviert.◀



HINWEIS

Bei ASC- und DTC-Eingriffen wird aus Sicherheitsgründen die Fahrgeschwindigkeitsregelung automatisch deaktiviert.◀

- » Kontrollleuchte für Geschwindigkeitsregelung erlischt.

Vorherige Geschwindigkeit wieder aufnehmen

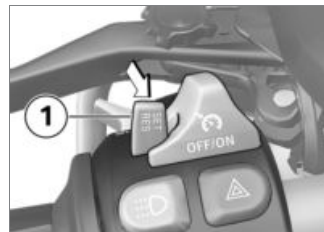

- Taste **1** kurz nach hinten drücken, um die gespeicherte Geschwindigkeit wieder aufzunehmen.



HINWEIS

Durch Gasgeben wird die Fahrgeschwindigkeitsregelung nicht deaktiviert. Wird der Gasgriff losgelassen, sinkt die Geschwindigkeit nur auf den gespeicherten Wert, auch wenn eigentlich eine

weitere Verringerung der Geschwindigkeit beabsichtigt wird.◀

 Kontrollleuchte für Geschwindigkeitsregelung leuchtet.

Geschwindigkeitsregelung ausschalten



- Schalter **1** nach links schieben.
 - » System ausgeschaltet.
 - » Taste **2** ist blockiert.

Anfahrassistent Anzeige

– mit Fahrmodi Pro^{SA}

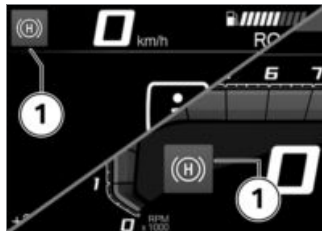

Das Symbol **1** für den Anfahrassistent wird in Ansicht Pure Ride und in der oberen Statuszeile angezeigt.◀

Hill Start Control bedienen

Voraussetzung

Das Fahrzeug steht.

ACHTUNG

Ausfall der Anfahrassistenten Unfallgefahr

- Fahrzeug durch manuelles Bremsen sichern.◀

HINWEIS

Der Anfahrassistent Hill Start Control ist nur ein Komfortsystem zum leichteren Anfahren an Steigungen und darf deswegen nicht mit einer Parkbremse verwechselt werden.◀

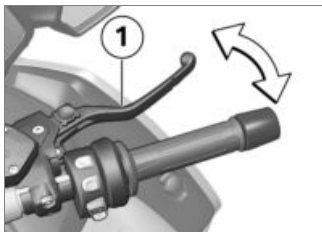

- Handbremshebel **1** oder Fußbremshebel kräftig betätigen und zügig wieder loslassen.

 Grünes Haltesymbol wird angezeigt.

- » Hill Start Control ist aktiviert.
- Um die Hill Start Control auszuschalten, Handbremshebel **1** oder Fußbremshebel erneut betätigen.

 Haltesymbol wird ausgeblendet.

- Alternativ im 1. oder 2. Gang losfahren.



HINWEIS

Beim Anfahren wird Hill Start Control automatisch deaktiviert. ◀



Nach vollständigem Lösen der Bremse wird das Haltesymbol ausgeblendet.

- » Hill Start Control ist deaktiviert.
- Nähere Informationen zu Hill Start Control siehe Kapitel "Technik im Detail":
- » Funktion des Anfahrassistenten (☞ 168)

Hill Start Control ein- und ausschalten

- Zündung einschalten (☞ 62).
- Menü Einstellungen, Fahrzeugeinstellungen aufrufen.
- Hill Start Control ein- oder ausschalten.

Hill Start Control Pro bedienen

– mit Fahrmodi Pro^{SA}



ACHTUNG

Ausfall der Anfahrassistenten

Unfallgefahr

- Fahrzeug durch manuelles Bremsen sichern. ◀



HINWEIS

Der Anfahrassistent Hill Start Control Pro ist nur ein Komfortsystem zum leichteren Anfahren an Steigungen und darf deswegen nicht mit einer Parkbremse verwechselt werden. ◀



HINWEIS

Bei Steigungen von über 40 % sollte der Anfahrassistent Hill Start Control Pro nicht verwendet werden. ◀

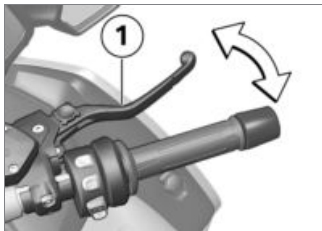

- Handbremshebel **1** oder Fußbremshebel kräftig betätigen und zügig wieder loslassen.
- Alternativ Bremse etwa eine Sekunde über den Fahrzeugstillstand hinaus, bei einer Steigung von mindestens 5 %, betätigen.

 Grünes Haltesymbol wird angezeigt.

- » Hill Start Control Pro ist aktiviert.
- Um Hill Start Control Pro auszuswitchen, Handbremshebel **1** oder Fußbremshebel erneut betätigen.

HINWEIS

Wurde Hill Start Control Pro mit dem Handbremshebel deaktiviert, ist die automatische Hill Start Control für die nächsten 4 m deaktiviert.◀

 Haltesymbol wird ausgeblendet.

- Alternativ im 1. oder 2. Gang losfahren.

HINWEIS

Beim Anfahren wird Hill Start Control Pro automatisch deaktiviert.◀

 Nach vollständigem Lösen der Bremse wird das Haltesymbol ausgeblendet.

- » Hill Start Control Pro ist deaktiviert.

- Nähere Informationen zu Hill Start Control Pro siehe Kapitel "Technik im Detail":
 - » Funktion des Anfahrassistenten (☞ 168)

Hill Start Control Pro einstellen

– mit Fahrmodi Pro^{SA}

- Zündung einschalten (☞ 62).
- Menü **Einstellungen**, **Fahrzeugeinstellungen** aufrufen.
- **Hill Start Control Pro** auswählen.
- Um Hill Start Control Pro auszuswitchen, **Aus** auswählen.
 - » Hill Start Control Pro ist deaktiviert.
- Um das manuelle Hill Start Control Pro einzuschalten, **Manuell** auswählen.
 - » Hill Start Control Pro kann durch kräftiges Betätigen des

- Hand- oder Fußbremshebels aktiviert werden.
- Um das automatische Hill Start Control Pro einzuschalten, **Auto** auswählen.
 - » Hill Start Control Pro kann durch kräftiges Betätigen des Hand- oder Fußbremshebels aktiviert werden.
 - » Bei Bremsbetätigung von etwa einer Sekunde über den Fahrzeugstillstand hinaus und einer Steigung von mindestens 5 % ist Hill Start Control Pro automatisch aktiviert.
 - » Die gewählte Einstellung bleibt auch nach Ausschalten der Zündung erhalten.

Diebstahlwarnanlage (DWA)

Aktivierung

- mit Diebstahlwarnanlage (DWA)^{SA}
 - Zündung einschalten (☞ 62).
 - DWA anpassen (☞ 94).
 - Zündung ausschalten.
 - » Ist die DWA aktiviert, so erfolgt eine automatische Aktivierung der DWA nach Ausschalten der Zündung.
 - » Die Aktivierung benötigt ca. 30 Sekunden.
 - » Blinker leuchten zweimal auf.
 - » Bestätigungston ertönt zweimal (falls programmiert).
 - » DWA ist aktiv.

– mit Keyless Ride^{SA}

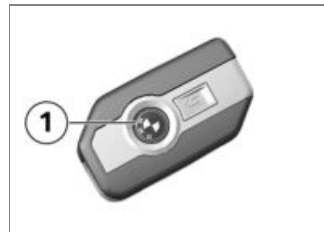

- Zündung ausschalten.
- Taste **1** des Funkschlüssels zweimal betätigen.
- » Die Aktivierung benötigt ca. 30 Sekunden.
- » Blinker leuchten zweimal auf.
- » Bestätigungston ertönt zweimal (falls programmiert).
- » DWA ist aktiv.

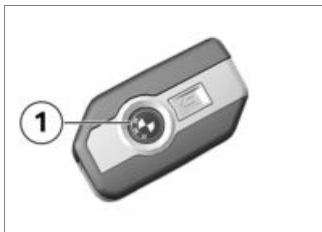

Alarmsignal

- mit Diebstahlwarnanlage (DWA)^{SA}

Der DWA-Alarm kann ausgelöst werden durch:

- Bewegungssensor
- Einschaltversuch mit einem unberechtigten Fahrzeugschlüssel.
- Trennung der DWA von der Fahrzeugbatterie (DWA-Batterie übernimmt die Stromversorgung - nur Alarmton, kein Aufleuchten der Blinker)

Ist die DWA-Batterie entladen, bleiben alle Funktionen erhalten, nur die Alarmauslösung bei Trennung von der Fahrzeugbatterie ist nicht mehr möglich.

Die Dauer des Alarms beträgt ca. 26 Sekunden. Während des Alarms ertönt ein Alarmton und die Blinker blinken. Die Art des Alarmtons kann von

einem BMW Motorrad Partner eingestellt werden.

- mit Keyless Ride^{SA}

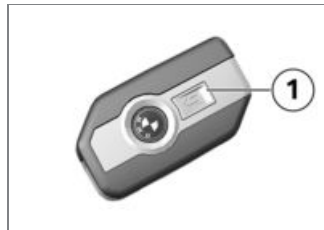

Ein ausgelöster Alarm kann jederzeit durch Betätigen der Taste **1** des Funkschlüssels abgebrochen werden, ohne die DWA zu deaktivieren.

Wurde in Abwesenheit des Fahrers ein Alarm ausgelöst, so wird beim Einschalten der Zündung durch einen einmaligen Alarmton darauf hingewiesen. Anschließend signalisiert die DWA-

- Um den Bewegungssensor zu deaktivieren (z. B. wenn das Motorrad mit einem Zug transportiert wird und die starken Bewegungen einen Alarm auslösen könnten), Taste **1** des Funkschlüssels während der Aktivierungsphase erneut betätigen.
 - » Blinker leuchten dreimal auf.
 - » Bestätigungston ertönt dreimal (falls programmiert).
 - » Bewegungssensor ist deaktiviert.

Leuchtdiode für eine Minute den Grund für den Alarm.

Lichtsignale an DWA-Leuchtdiode:

- 1x Blinken: Bewegungssensor 1
- 2x Blinken: Bewegungssensor 2
- 3x Blinken: Zündung eingeschaltet mit unberechtigtem Fahrzeugschlüssel
- 4x Blinken: Trennung der DWA von der Fahrzeugbatterie
- 5x Blinken: Bewegungssensor 3

Deaktivierung

- mit Diebstahlwarnanlage (DWA)^{SA}
- Not-Aus-Schalter in Betriebsstellung.
- Zündung einschalten.
 - » Blinker leuchten einmal auf.
 - » Bestätigungston ertönt einmal (falls programmiert).

- » DWA ist ausgeschaltet.
- mit Keyless Ride^{SA}

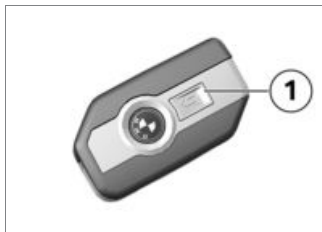

- Taste **1** des Funkschlüssels einmal betätigen.



HINWEIS

Wird die Alarmfunktion über den Funkschlüssel deaktiviert und wird anschließend nicht die Zündung eingeschaltet, so wird die Alarmfunktion bei programmierter "Aktivierung nach Zündung aus" nach 30 Sekunden automatisch wieder aktiv. ◀

- » Blinker leuchten einmal auf.

- » Bestätigungston ertönt einmal (falls programmiert).
- » DWA ist ausgeschaltet.

DWA anpassen

- Zündung einschalten (➡ 62).
- Menü **Einstellungen**, **Fahrzeugeinstellungen**, **DWA** aufrufen.
- » Folgende Einstellungen sind möglich:
 - Warnsignal anpassen
 - Neigungssensor ein- und ausschalten
 - Scharfstellton ein- und ausschalten
 - Autom. scharfstellen ein- und ausschalten
 - mit Diebstahlwarnanlage (DWA)^{SA}
 - » Einstellmöglichkeiten (➡ 95)◀

Einstellmöglichkeiten

- mit Diebstahlwarnanlage (DWA)^{SA}

Warnsignal: An- und abschwellenden oder intermittierenden Alarmton einstellen.

Neigungssensor: Neigungssensor aktivieren, um die Neigung des Fahrzeugs zu überwachen. Die DWA reagiert z. B. bei Raddiebstahl oder Abschleppen.

HINWEIS

Beim Transport des Fahrzeugs den Neigungssensor deaktivieren, um zu verhindern, dass die DWA auslöst. ◀

Scharfstellton: Bestätigungsalarmton nach dem Aktivieren/Deaktivieren der DWA zusätzlich zum Aufleuchten der Blinker.

Autom. scharfstellen: Automatische Aktivierung der

Alarmfunktion beim Ausschalten der Zündung.

Reifendruck-Control (RDC)

- mit Fahrmodi Pro^{SA}

Mindestdruckwarnung ein- oder ausschalten

- Der Mindestdruck der Reifen kann frei gewählt werden. Bei Erreichen des Mindestdrucks kann eine Mindestdruckwarnung angezeigt werden.
- Menü **Einstellungen**, **Fahrzeugeinstellungen**, **RDC aufrufen**.
- **Solldruckwarnung ein- oder ausschalten**.

Heizgriffe

- mit Heizgriffen^{SA}

Heizgriffe bedienen

HINWEIS

Die Heizgriffe sind nur bei laufendem Motor aktiv. ◀

HINWEIS

Der durch die Heizgriffe erhöhte Stromverbrauch kann bei Fahrten im unteren Drehzahlbereich zur Entladung der Batterie führen. Bei ungenügend geladener Batterie werden die Heizgriffe zur Erhaltung der Startfähigkeit abgeschaltet. ◀

- Motor starten (☰➔ 139).

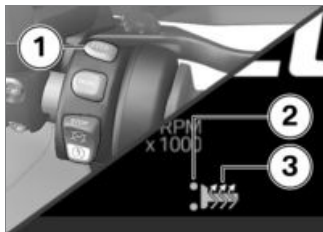

- Taste **1** so oft betätigen, bis die gewünschte Heizstufe **2** vor dem Heizgriff-Symbol **3** angezeigt wird.

Die Lenkergriffe können in 2 Stufen beheizt werden.

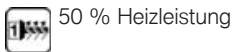

50 % Heizleistung

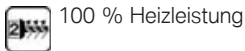

100 % Heizleistung

- » Die 2. Heizstufe dient zum schnellen Aufheizen der Griffe, anschließend sollte auf die 1. Stufe zurückgeschaltet werden.

- » Werden keine Änderungen mehr vorgenommen, wird die gewählte Heizstufe eingestellt.
- Um die Heizgriffe auszuschalten, die Taste **1** so oft betätigen, bis das Heizgriff-Symbol **3** ausgeblendet wird.

Fahrer- und Soziussitz

Soziussitz ausbauen

- Fahrersitz ausbauen (☞ 97).

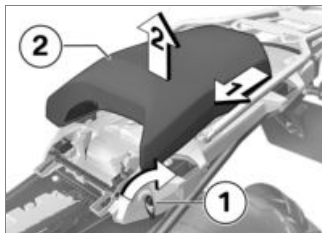

- Fahrzeugschlüssel **1** im Uhrzeigersinn drehen.

- Soziussitz **2** in Fahrzeugrichtung schieben und nach oben abnehmen
- Soziussitz mit der Bezugsseite auf einer sauberen Fläche ablegen.

Soziussitz einbauen

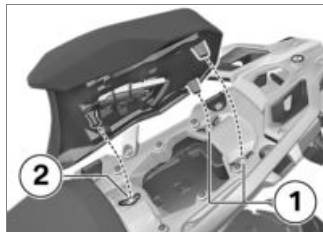

- Soziussitz mittig in die hinteren Aufnahmen **1** und in die vordere Aufnahme **2** einsetzen.
- Soziussitz gegen die Fahrtrichtung schieben.
- Soziussitz auf korrekten Sitz überprüfen.

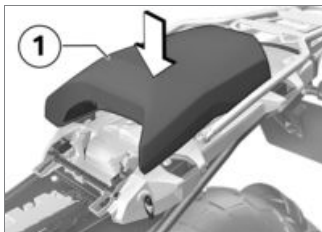

- Soziussitz **1** kräftig nach unten drücken.
- » Soziussitz rastet hörbar ein.
- Fahrersitz einbauen (☞ 98).

Fahrersitz ausbauen

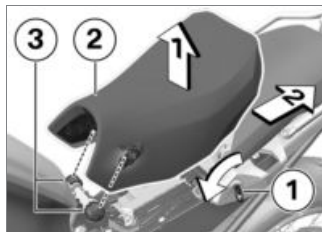

- Fahrzeugschlüssel **1** gegen den Uhrzeigersinn drehen und halten, dabei den Fahrersitz **2** im hinteren Bereich anheben.
- Fahrersitz **2** aus der Sitzbankhalterung **3** nach hinten abnehmen.
- Fahrersitz mit der Bezugsseite auf einer sauberen Fläche ablegen.

Sitzhöhe und Sitzneigung einstellen

- Fahrersitz ausbauen (☞ 97).

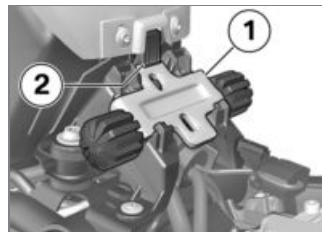

- Um die vordere Höhenverstellung **1** zu entnehmen, Verriegelung **2** nach vorn drücken und Höhenverstellung nach oben entnehmen.

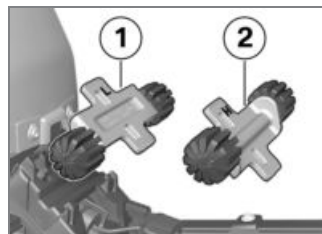

- Um die niedrige Sitzposition einzustellen, vordere Höhen-

verstellung in Ausrichtung **1** einbauen (Kennzeichnung L).

- Um die hohe Sitzposition einzustellen, vordere Höhenverstellung in Ausrichtung **2** einbauen (Kennzeichnung H).

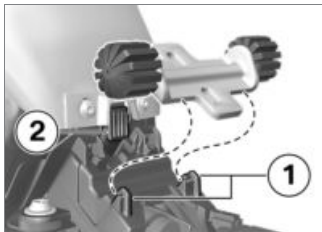

- Vordere Höhenverstellung zunächst unter die Aufnahmen **1** schieben, anschließend in die Verriegelung **2** drücken, bis diese einrastet.

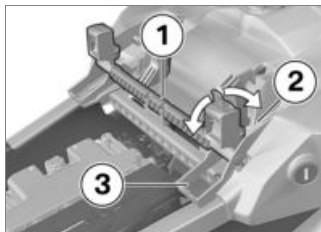

- Um die niedrige Sitzposition einzustellen, hintere Höhenverstellung **1** in Position **3** schwenken (Kennzeichnung L).
- Um die hohe Sitzposition einzustellen, hintere Höhenverstellung **1** in Position **2** schwenken (Kennzeichnung H).

Soll die Sitzneigung verändert werden:

- Vordere und hintere Höhenverstellung unterschiedlich positionieren.
- Fahrersitz einbauen (→ 98).

Fahrersitz einbauen

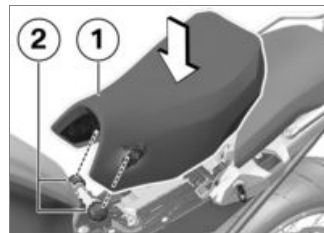

- Fahrersitz **1** in die Sitzbankaufnahme **2** links und rechts einsetzen und locker auf das Motorrad legen.
- Fahrersitz im hinteren Bereich leicht nach vorn und anschließend kräftig nach unten drücken, bis die Verriegelung einrastet.

Staufach

Staufach öffnen und verriegeln

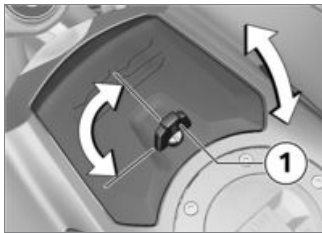

- Um das Staufach **1** zu öffnen, Bügelgriff um 90° gegen Uhrzeigersinn drehen und nach oben ziehen.
- Um das Staufach **1** zu verriegeln, Staufach schließen, Bügelgriff um 90° im Uhrzeigersinn drehen und in Fahrrichtung auf das Staufach klappen.

TFT-Display

Allgemeine Hinweise.....	102
Prinzip	103
Ansicht Pure Ride	110
Allgemeine Einstellungen	111
Bluetooth	113
Mein Fahrzeug.....	116
Navigation	119
Media.....	121
Telefon	122
Software-Version anzeigen	122
Lizenzinformationen anzeigen.....	122

Allgemeine Hinweise

Warnhinweise



WARNUNG

Bedienung eines Smartphones während der Fahrt bzw. bei laufendem Motor

Unfallgefahr

- Es ist die jeweils gültige Straßenverkehrsordnung zu beachten.
- Keine Benutzung (ausgenommen Anwendungen ohne Bedienung, wie z. B. Telefonie über Freisprecheinrichtung) während der Fahrt. ◀



WARNUNG

Ablenkung vom Verkehrsgeschehen und Kontrollverlust

Unfallgefahr durch Bedienung von integrierten Informationssystemen und Kommunikationsgeräten während der Fahrt

- Bedienen Sie diese Systeme oder Geräte nur, wenn es die Verkehrssituation zulässt.
- Bei Bedarf anhalten und die Systeme oder Geräte im Stand bedienen. ◀

Connectivity-Funktionen

Connectivity-Funktionen umfassen die Themen Media, Telefonie und Navigation. Connectivity-Funktionen können genutzt werden, wenn das TFT-Display mit einem mobilen Endgerät und einem Helm verbunden ist (►► 113). Mehr Informationen zu den Connectivity-Funktionen unter: bmw-motorrad.com/connectivity



HINWEIS

Wenn sich der Kraftstoffbehälter zwischen dem mobilen Endgerät und dem TFT-Display

befindet, kann die Bluetooth-Verbindung eingeschränkt sein. BMW Motorrad empfiehlt, das mobile Endgerät oberhalb des Kraftstoffbehälters (z. B. in der Jackentasche) aufzubewahren. ◀



HINWEIS

Abhängig vom mobilen Endgerät kann der Umfang der Connectivity-Funktionen eingeschränkt sein. ◀

BMW Motorrad Connected App

Mit der BMW Motorrad Connected App können Nutzungsinformationen und Fahrzeuginformationen abgerufen werden. Für die Nutzung einiger Funktionen, z. B. der Navigation, muss die App auf dem mobilen Endgerät installiert und mit dem TFT-Display verbunden sein. Mit der App wird

die Zielführung gestartet und die Navigation angepasst.

HINWEIS

Bei einigen mobilen Endgeräten, z. B. mit Betriebssystem iOS, muss vor der Nutzung die BMW Motorrad Connected App aufgerufen werden. ◀

Aktualität

Nach Redaktionsschluss kann es zu Aktualisierungen des TFT-Displays kommen. Daraus können sich eventuelle Abweichungen zwischen dieser Betriebsanleitung und Ihrem Motorrad ergeben. Aktualisierte Informationen unter: bmw-motorrad.com

Prinzip Bedienelemente

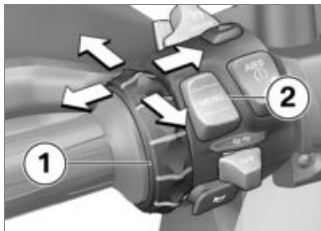

Die Bedienung aller Inhalte des Displays erfolgt über den Multi-Controller **1** und die Wipptaste MENU **2**.

Je nach Kontext sind folgende Funktionen möglich.

Funktionen des Multi-Controllers

Multi-Controller nach oben drehen:

- Cursor in Listen aufwärts bewegen.

- Einstellungen vornehmen.
- Lautstärke erhöhen.

Multi-Controller nach unten drehen:

- Cursor in Listen abwärts bewegen.
- Einstellungen vornehmen.
- Lautstärke verringern.

Multi-Controller nach links kippen:

- Funktion entsprechend der Bedienungsrückmeldung auslösen.
- Funktion nach links oder zurück auslösen.
- Nach Einstellungen zur Ansicht Menü zurückkehren.
- In Ansicht Menü: Eine Hierarchieebene nach oben wechseln.
- Im Menü Mein Fahrzeug: Eine Menütafel weiter blättern.

Multi-Controller nach rechts kippen:

- Funktion entsprechend der Bedienungs-Rückmeldung auslösen.
- Auswahl bestätigen.
- Einstellungen bestätigen.
- Einen Menüschritt weiter blättern.
- In Listen nach rechts scrollen.
- Im Menü Mein Fahrzeug: Eine Menütafel weiter blättern.

Funktionen der Wipptaste MENU

HINWEIS

Navigationshinweise werden als Dialog angezeigt, wenn das Menü *Navigation* nicht aufgerufen ist. Die Bedienung der Wipptaste MENU ist vorübergehend eingeschränkt. ◀

MENU kurz oben drücken:

- In Ansicht Menü: Eine Hierarchieebene nach oben wechseln.
- In Ansicht Pure Ride: Anzeige für Statuszeile Fahrerinfo wechseln.

MENU lang oben drücken:

- In Ansicht Menü: Ansicht Pure Ride öffnen.
- In Ansicht Pure Ride: Bedienfokus auf den Navigator wechseln.

MENU kurz unten drücken:

- Eine Hierarchieebene nach unten wechseln.
- Keine Funktion, wenn unterste Hierarchieebene erreicht ist.

MENU lang unten drücken:

- Zurück in das zuletzt aufgerufene Menü wechseln, nachdem vorher ein Menüwechsel durch langes Drücken der

Wipptaste MENU oben ausgeführt wurde.

Bedienungshinweise im Hauptmenü

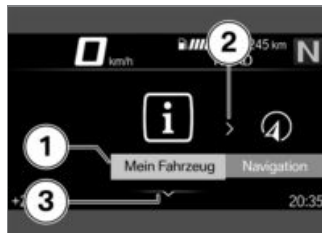

Ob und welche Interaktionen möglich sind, wird durch Bedienungshinweise angezeigt.

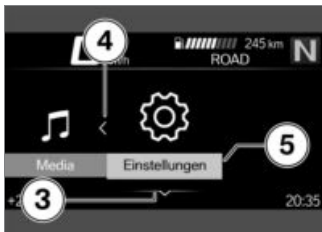

Bedeutung der Bedienungshinweise:

- Bedienungshinweis 1: Das linke Ende ist erreicht.
- Bedienungshinweis 2: Es kann nach rechts geblättert werden.
- Bedienungshinweis 3: Es kann nach unten geblättert werden.
- Bedienungshinweis 4: Es kann nach links geblättert werden.
- Bedienungshinweis 5: Das rechte Ende ist erreicht.

Bedienungshinweise in Untermenüs

Zusätzlich zu den Bedienungshinweisen im Hauptmenü gibt es in Untermenüs weitere Bedienungshinweise.



Bedeutung der Bedienungshinweise:

- Bedienungshinweis 1: Die aktuelle Anzeige befindet sich in einem hierarchischen Menü. Ein Symbol zeigt eine Untermenüebene an. Zwei Symbole weisen auf zwei oder mehrere Untermenüebenen hin. Die Farbe des Symbols wechselt

in Abhängigkeit davon, ob nach oben zurückgekehrt werden kann.

- Bedienungshinweis 2: Eine weitere Untermenüebene kann aufgerufen werden.
- Bedienungshinweis 3: Es gibt mehr Einträge, als angezeigt werden können.

Ansicht Pure Ride anzeigen

- Wipptaste MENU lang oben drücken.

Ein- und Ausschalten von Funktionen



Einigen Menüpunkten ist ein Kästchen vorangestellt. Das Kästchen zeigt an, ob die Funktion ein- oder ausgeschaltet ist. Aktionssymbole nach den Menüpunkten veranschaulichen, was durch kurzes Kippen des Multi-Controllers nach rechts geschaltet wird.

Beispiele für das Aus- und Einschalten:

- Symbol **1** zeigt an, dass die Funktion eingeschaltet ist.

- Symbol **2** zeigt an, dass die Funktion ausgeschaltet ist.
- Symbol **3** zeigt an, dass die Funktion ausgeschaltet werden kann.
- Symbol **4** zeigt an, dass die Funktion eingeschaltet werden kann.

Menü aufrufen

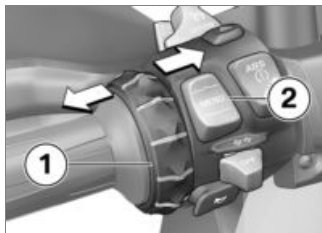

- Ansicht Pure Ride anzeigen (105).
- Taste **2** kurz nach unten drücken.

Folgende Menüs können aufgerufen werden:

- Mein Fahrzeug
- Navigation
- Media
- Telefon
- Einstellungen
 - Multi-Controller **1** mehrmals kurz nach rechts drücken, bis der gewünschte Menüpunkt markiert ist.
 - Taste **2** kurz nach unten drücken.



HINWEIS

Das Menü **Einstellungen** kann nur im Stand aufgerufen werden. ◀

Cursor in Listen bewegen

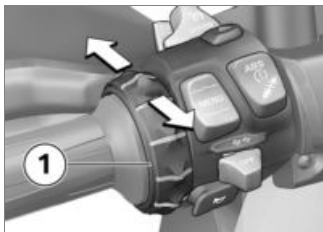

- Menü aufrufen (☰➔ 106).
- Um Cursor in Listen abwärts zu bewegen, Multi-Controller **1** nach unten drehen, bis der gewünschte Eintrag markiert ist.
- Um Cursor in Listen aufwärts zu bewegen, Multi-Controller **1** nach oben drehen, bis der gewünschte Eintrag markiert ist.

Auswahl bestätigen

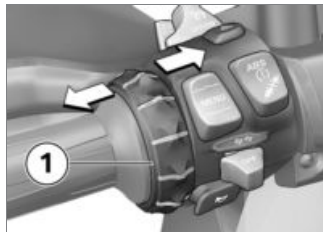

- Gewünschten Eintrag auswählen.
- Multi-Controller **1** kurz nach rechts drücken.

Zuletzt verwendetes Menü aufrufen

- In Ansicht Pure Ride: Wipptaste MENU lang unten drücken.
 - » Das zuletzt verwendete Menü wird aufgerufen. Der zuletzt markierte Eintrag ist ausgewählt.

Wechsel Bedienfokus

– mit Vorbereitung für Navigationssystem^{SA}

Wenn der Navigator angeschlossen ist, kann zwischen der Bedienung vom Navigator und TFT-Display gewechselt werden.

Bedienfokus wechseln

- mit Vorbereitung für Navigationssystem^{SA}
- Navigationsgerät sicher befestigen (☰➔ 210).
- Ansicht Pure Ride anzeigen (☰➔ 105).
- Wipptaste MENU lang oben drücken.
 - » Bedienfokus wechselt auf den Navigator bzw. das TFT-Display. Links in der oberen Statuszeile ist das jeweils aktive Gerät markiert. Bedienhandlungen betreffen das jeweils aktive Gerät, bis der

Bedienfokus erneut gewechselt wird.

- » Navigationssystem bedienen (☛ 211)

Anzeigen Systemzustand

Der Systemzustand wird im unteren Menübereich angezeigt, wenn eine Funktion ein- oder ausgeschaltet wurde.

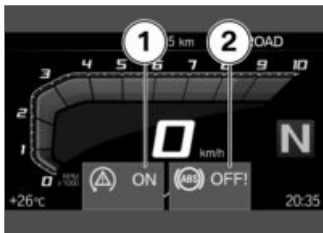

Beispiele für die Bedeutung der Systemzustände:

- Systemzustand **1**: ASC/DTC-Funktion ist eingeschaltet.
- Systemzustand **2**: ABS-Funktion ist ausgeschaltet.

Anzeige für Statuszeile Fahrerinfo wechseln

Voraussetzung

Das Fahrzeug steht. Die Ansicht Pure Ride wird angezeigt.

- Zündung einschalten (☛ 62).
- » Im TFT-Display werden alle für den Betrieb auf öffentlichen Straßen notwendigen Informationen vom Bordcomputer (z. B. TRIP **1**) und Reisebordcomputer (z. B. TRIP **2**) zur Verfügung gestellt. Die Informationen können in der oberen Statuszeile angezeigt werden.
- mit Reifendruck-Control (RDC)^{SA}
- » Zusätzlich können Informationen von der Reifendruck-Control angezeigt werden.<
- Inhalt der Statuszeile Fahrerinfo auswählen (☛ 109).



- Taste **1** lang drücken, um die Ansicht Pure Ride anzuzeigen.
- Taste **1** jeweils kurz drücken, um den Wert in der oberen Statuszeile **2** auszuwählen.

Folgende Werte können angezeigt werden:









- Gesamtkilometerzähler **Total**
- Tageskilometer 1 **TRIP 1**
- Tageskilometer 2 **TRIP 2**



Durchschnittsverbrauch 1



Durchschnittsverbrauch 2

-  Fahrzeit 1
-  Fahrzeit 2
-  Pausenzeit 1
-  Pausenzeit 2
-  Durchschnittsgeschwindigkeit 1
-  Durchschnittsgeschwindigkeit 2
-  Reifenfülldruck
-  Kraftstoff-Füllstandsanzeige.
-  Reichweite

Inhalt der Statuszeile Fahrerinfo auswählen

- Menü **Einstellungen**, Anzeige, Inhalt Statuszeile aufrufen.
- Gewünschte Anzeigen einschalten.
- » Zwischen den ausgewählten Anzeigen kann in der Statuszeile Fahrerinfo gewechselt werden. Wenn keine Anzeigen ausgewählt sind, wird nur die Reichweite angezeigt.

Einstellungen vornehmen

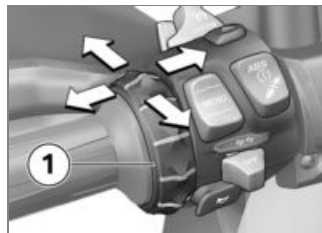

- Gewünschtes Einstellungs-menü auswählen und bestätigen.
- Multi-Controller **1** nach unten drehen, bis die gewünschte Einstellung markiert ist.
- Wenn ein Bedienungshinweis vorhanden ist, Multi-Controller **1** nach rechts kippen.
- Wenn kein Bedienungshinweis vorhanden ist, Multi-Controller **1** nach links kippen.
- » Die Einstellung ist gespeichert.

Speed Limit Info ein- oder ausschalten

Voraussetzung

Fahrzeug ist mit einem kompatiblen mobilen Endgerät verbunden. Auf dem mobilen Endgerät ist die BMW Motorrad Connected App installiert.

- Speed Limit Info zeigt die aktuell erlaubte Höchstgeschwindigkeit an.
- Menü Einstellungen, Anzeige aufrufen.
- Speed Limit Info ein- oder ausschalten.

Ansicht Pure Ride Drehzahlanzeige

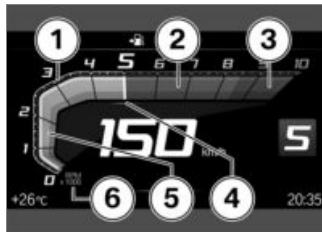

- 1 Skala
- 2 Niedriger Drehzahlbereich
- 3 Hoher / Roter Drehzahlbereich
- 4 Zeiger
- 5 Schleppzeiger
- 6 Einheit für Drehzahlanzeige:
1000 Umdrehungen pro Minute



HINWEIS

Abhängig von der Kühlmitteltemperatur verändert sich der rote Drehzahlbereich:

Je kälter der Motor, umso niedriger ist die Drehzahl, bei der der rote Drehzahlbereich beginnt.

Je wärmer der Motor, umso größer wird die Drehzahl, bei der der rote Drehzahlbereich beginnt. Ist die Betriebstemperatur erreicht, verändert sich die Anzeige des roten Drehzahlbereichs nicht mehr.

Auch die Hochschaltempfehlung wird dynamisch angepasst. ◀

Reichweite



Die Reichweite **1** gibt an, welche Strecke mit dem verbleibenden Kraftstoff noch gefahren werden kann. Die Berechnung erfolgt anhand des Durchschnittsverbrauchs und der Kraftstoffmenge.

- Steht das Fahrzeug auf der Seitenstütze, kann die Kraftstoffmenge aufgrund der Schräglage nicht korrekt ermittelt werden. Aus diesem Grund erfolgt die Neuberechnung der Reichweite nur bei eingeklappter Seitenstütze.

- Die Reichweite wird nach Erreichen der Kraftstoffreserve zusammen mit einer Warnung ausgegeben.
- Nach dem Tanken wird die Reichweite neu berechnet, sofern die Kraftstoffmenge größer als die Kraftstoffreserve ist.
- Bei der ermittelten Reichweite handelt es sich um einen Näherungswert.

Hochschaltempfehlung



Die Hochschaltempfehlung **1** signalisiert den ökonomisch besten Zeitpunkt zum Hochschalten.

Allgemeine Einstellungen

Lautstärke einstellen

- Fahrerhelm und Soziushelm verbinden (115).
- Lautstärke erhöhen: Multi-Controller nach oben drehen.
- Lautstärke verringern: Multi-Controller nach unten drehen.
- Stumm schalten: Multi-Controller bis ganz nach unten drehen.

Datum einstellen

- Zündung einschalten (62).
- Menü Einstellungen, Systemeinstellungen, Datum und Uhrzeit, Datum einstellen aufrufen.
- Tag, Monat und Jahr einstellen.
- Einstellung bestätigen.

Datumsformat einstellen

- Menü **Einstellungen**, **Systemeinstellungen**, **Datum und Uhrzeit**, **Datumsformat aufrufen**.
- Gewünschte Einstellung auswählen.
- Einstellung bestätigen.

Uhr einstellen

- Zündung einschalten (☛ 62).
- Menü **Einstellungen**, **Systemeinstellungen**, **Datum und Uhrzeit**, **Uhrzeit stellen aufrufen**.
- **Stunde und Minute einstellen**.

Uhrzeitformat einstellen

- Menü **Einstellungen**, **Systemeinstellungen**, **Datum und Uhrzeit**, **Uhrzeitformat aufrufen**.
- Gewünschte Einstellung auswählen.
- Einstellung bestätigen.

GPS-Synchronisation ein- oder ausschalten

- mit Vorbereitung für Navigationssystem^{SA}
- Menü **Einstellungen**, **Systemeinstellungen**, **Datum und Uhrzeit aufrufen**.
- **GPS-Synchronisation ein- oder ausschalten**.

- » Wenn die entsprechende Option im Navigator aktiviert ist, wird die Uhrzeit vom Navigator übernommen.
- » **Sonderfunktionen** (☛ 214)

Maßeinheiten einstellen

- Menü **Einstellungen**, **Systemeinstellungen**, **Einheiten aufrufen**.

Folgende Maßeinheiten können eingestellt werden:

- Wegstrecke
- Druck
- Temperatur

- Geschwindigkeit
- Verbrauch

Sprache einstellen

- Menü **Einstellungen**, **Systemeinstellungen**, **Sprache aufrufen**.

Folgende Sprachen können eingestellt werden:

- Chinesisch
- Deutsch
- Englisch
- Spanisch
- Französisch
- Italienisch
- Niederländisch
- Portugiesisch
- Russisch
- Ukrainisch
- Polnisch
- Türkisch

Helligkeit einstellen

- Menü **Einstellungen**, **Anzeige**, **Helligkeit aufrufen**.

- Helligkeit einstellen.

Alle Einstellungen zurücksetzen

- Alle Einstellungen im Menü **Einstellungen** können auf **Werkseinstellungen** zurückgesetzt werden.
- Menü **Einstellungen** aufrufen.
- Alle **zurücksetzen** auswählen und bestätigen.

Die Einstellungen folgender Menüs werden zurückgesetzt:

- **Fahrzeugeinstellungen**
 - **Systemeinstellungen**
 - **Verbindungen**
 - **Anzeige**
 - **Informationen**
- » Bestehende Bluetooth-Verbindungen werden nicht gelöscht.

Bluetooth

Nahbereichs-Funktechnologie

Die Bluetooth-Funktion wird länderspezifisch ggf. nicht angeboten.

Bei Bluetooth handelt es sich um eine Nahbereichs-Funktechnologie. Bluetooth-Geräte senden als Short Range Devices (Übertragung mit begrenzter Reichweite) im lizenzfreien ISM-Band (Industrial, Scientific and Medical Band) zwischen 2,402 GHz und 2,480 GHz. Sie dürfen weltweit zulassungsfrei betrieben werden. Obwohl Bluetooth darauf ausgelegt ist, Verbindungen über kurze Entfernungen möglichst robust herzustellen, sind Störungen wie bei jeder Funktechnologie möglich. Verbindungen können gestört oder kurzzeitig unterbrochen werden oder auch ganz verloren gehen. Insbesondere wenn meh-

rere Geräte in einem Bluetooth-Netzwerk betrieben werden, kann ein reibungsloser Betrieb nicht in jeder Situation garantiert werden.

Mögliche Störquellen:

- Störfelder durch Sendemasten und Ähnliches.
- Geräte mit fehlerhaft implementiertem Bluetooth-Standard.
- In der Nähe befindliche weitere Bluetooth-fähige Geräte.

Pairing

Bevor zwei Bluetooth-Geräte miteinander eine Verbindung aufbauen können, müssen sie sich gegenseitig erkannt haben. Diesen Vorgang der gegenseitigen Erkennung nennt man "Pairing". Einmal erkannte Geräte werden gespeichert, so dass das Pairing nur beim erstmaligen Kontakt durchgeführt werden muss.

**HINWEIS**

Bei einigen mobilen Endgeräten, z. B. mit Betriebssystem iOS, muss vor der Nutzung die BMW Motorrad Connected App aufgerufen werden. ◀

Beim Pairing sucht das TFT-Display innerhalb seines Empfangsbereichs nach anderen Bluetooth-fähigen Geräten. Damit ein Gerät erkannt werden kann, müssen folgende Bedingungen erfüllt sein:

- die Bluetooth-Funktion des Geräts muss aktiviert sein
- das Gerät muss für andere "sichtbar" sein
- das Gerät muss als Empfänger das A2DP-Profil unterstützen
- weitere Bluetooth-fähige Geräte müssen ausgeschaltet sein (z. B. Mobiltelefone und Navigationssysteme).

Bitte informieren Sie sich in der Bedienungsanleitung Ihres Kommunikationssystems über die dafür notwendigen Schritte.

Pairing durchführen

- Menü **Einstellungen**, **Verbindungen** aufrufen.
- » Im Menü **VERBINDUNGEN** können Bluetooth-Verbindungen eingerichtet, verwaltet und gelöscht werden. Folgende Bluetooth-Verbindungen werden angezeigt:

- Mobilgerät
- Fahrerhelm
- Soziushelm

Der Verbindungsstatus für mobile Endgeräte wird angezeigt.

Mobiles Endgerät verbinden

- Pairing durchführen (➡ 114).
- Bluetooth-Funktion des mobilen Endgeräts aktivieren (siehe

Bedienungsanleitung des mobilen Endgeräts).

- **Mobilgerät** auswählen und bestätigen.
- **NEUES MOBILGERÄT KOPPELN** auswählen und bestätigen.

Es wird nach mobilen Endgeräten gesucht.



Das Bluetooth-Symbol blinkt während des Pairings in der unteren Statuszeile.

Sichtbare mobile Endgeräte werden angezeigt.

- **Mobiles Endgerät** auswählen und bestätigen.
- Anweisungen auf dem mobilen Endgerät beachten.
- Die Übereinstimmung der Codes bestätigen.
- » Die Verbindung wird hergestellt und der Verbindungsstatus aktualisiert.
- » Sollte die Verbindung nicht hergestellt werden, kann die

Störungstabelle im Kapitel "Technische Daten" weiterhelfen. (III➔ 225)

- » Abhängig vom mobilen Endgerät werden Telefondaten automatisch an das Fahrzeug übertragen.
- » Telefondaten (III➔ 122)
- » Sollte das Telefonbuch nicht angezeigt werden, kann die Störungstabelle im Kapitel "Technische Daten" weiterhelfen. (III➔ 226)
- » Sollte die Bluetooth-Verbindung nicht wie erwartet funktionieren, kann die Störungstabelle im Kapitel "Technische Daten" weiterhelfen. (III➔ 225)

Fahrerhelm und Soziushelm verbinden

- Pairing durchführen (III➔ 114).
- Fahrerhelm bzw. Soziushelm auswählen und bestätigen.

- Kommunikationssystem des Helms sichtbar machen.
- NEUEN FAHRERHELM KOPPELN bzw. NEUEN SOZIUSHELM KOPPELN auswählen und bestätigen.

Es wird nach Helmen gesucht.



Das Bluetooth-Symbol blinkt während des Pairings in der unteren Statuszeile.

Sichtbare Helme werden angezeigt.

- Helm auswählen und bestätigen.
- » Die Verbindung wird hergestellt und der Verbindungsstatus aktualisiert.
- » Sollte die Verbindung nicht hergestellt werden, kann die Störungstabelle im Kapitel "Technische Daten" weiterhelfen. (III➔ 225)
- » Sollte die Bluetooth-Verbindung nicht wie erwartet funk-

tionieren, kann die Störungstabelle im Kapitel "Technische Daten" weiterhelfen. (III➔ 225)

Verbindungen löschen

- Menü **Einstellungen, Verbindungen aufrufen**.
- **Verbindungen löschen auswählen**.
- Um eine Verbindung einzeln zu löschen, **Verbindung auswählen und bestätigen**.
- Um alle Verbindungen zu löschen, **Alle Verb. löschen auswählen und bestätigen**.

Mein Fahrzeug

Startbild

- 1 Check-Control-Anzeige Darstellung (→ 32)
- 2 Kühlmitteltemperatur (→ 48)
- 3 Reichweite (→ 111)
- 4 Gesamtkilometer
- 5 Serviceanzeige (→ 59)
- 6 Reifenfülldruck hinten (→ 50)
- 7 Bordnetzspannung (→ 194)
- 8 Motorölstand (→ 47)
- 9 Reifenfülldruck vorn (→ 50)

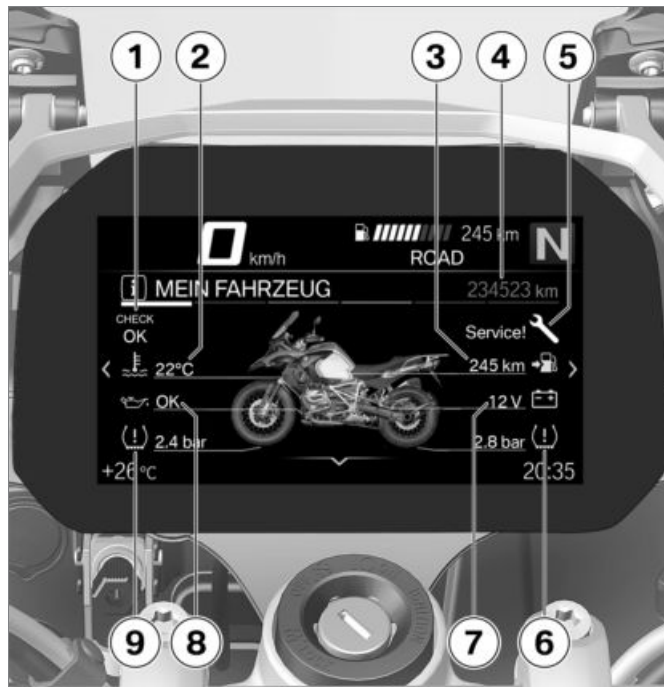

Bedienungshinweise

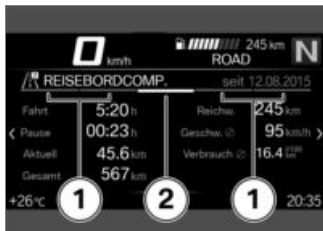

- Bedienungshinweis **1**: Reiter, die anzeigen, wie weit nach links oder rechts geblättert werden kann.
- Bedienungshinweis **2**: Reiter, der die Position der aktuellen Menütafel anzeigt.

In Menütafeln blättern

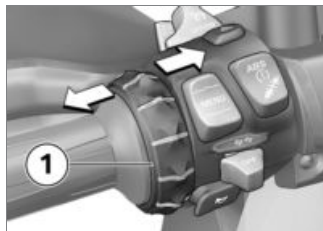

- Menü **Mein Fahrzeug** aufrufen.
- Um nach rechts zu blättern, Multi-Controller **1** kurz nach rechts drücken.
- Um nach links zu blättern, Multi-Controller **1** kurz nach links drücken.

Folgende Tafeln sind im Menü **Mein Fahrzeug** enthalten:

- **MEIN FAHRZEUG**
- Check-Control-Meldungen (wenn vorhanden)
- **BORDCOMPUTER**
- **REISEBORDCOMP.**

- mit Reifendruck-Control (RDC)^{SA}
- **REIFENFÜLLDRUCK** ◀
- **SERVICEBEDARF**

- Nähere Informationen zum Reifendruck und zu Check-Control-Meldungen finden Sie im Kapitel "Anzeigen".



HINWEIS

Check-Control-Meldungen werden dynamisch als zusätzliche Reiter an die Menütafeln im Menü **Mein Fahrzeug** angehängt. ◀

Bordcomputer und Reisebordcomputer

Die Menütafeln **BORDCOMPUTER** und **REISEBORDCOMP.** zeigen Fahrzeug- und Fahrtdaten wie z. B. Durchschnittswerte an.

Bordcomputer aufrufen

- Menü **Mein Fahrzeug** aufrufen.
- Nach rechts blättern, bis die Menütafel **BORDCOMPUTER** angezeigt wird.

Bordcomputer zurücksetzen

- Bordcomputer aufrufen (☰➔ 118).
- Wipptaste **MENU** unten drücken.
- Alle Werte zurücksetzen oder Einzelne Werte zurücksetz. auswählen und bestätigen.

Folgende Werte können einzeln zurückgesetzt werden:

- Pause
- Fahrt
- Aktuell (TRIP 1)
- Ø Geschw.
- Ø Verbr.

Reisebordcomputer aufrufen

- Bordcomputer aufrufen (☰➔ 118).
- Nach rechts blättern, bis die Menütafel **REISEBORDCOMP.** angezeigt wird.

Reisebordcomputer zurücksetzen

- Reisebordcomputer aufrufen (☰➔ 118).
- Wipptaste **MENU** unten drücken.
- Autom. zurücksetzen oder Alles zurücksetzen auswählen und bestätigen.
- » Ist Autom. zurücksetzen gewählt, wird der Reisebordcomputer automatisch zurückgesetzt, wenn nach Ausschalten der Zündung mindestens 6 Stunden vergangen sind und sich das Datum geändert hat.

Servicebedarf

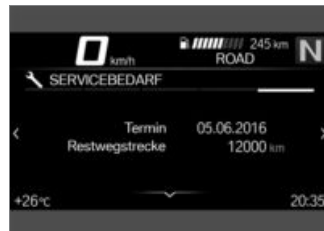

Liegt die verbleibende Zeit bis zum nächsten Service innerhalb eines Monats oder wird der nächste Service innerhalb von 1000 km fällig, so wird eine weiße Check-Control-Meldung angezeigt.

Navigation

Warnhinweise



Bedienung eines Smartphones während der Fahrt bzw. bei laufendem Motor

Unfallgefahr

- Es ist die jeweils gültige Straßenverkehrsordnung zu beachten.
- Keine Benutzung (ausgenommen Anwendungen ohne Bedienung, wie z. B. Telefonie über Freisprecheinrichtung) während der Fahrt. ◀



Ablenkung vom Verkehrsgeschehen und Kontrollverlust

Unfallgefahr durch Bedienung von integrierten Informationssystemen und Kommunikationsgeräten während der Fahrt

- Bedienen Sie diese Systeme oder Geräte nur, wenn es die Verkehrssituation zulässt.
- Bei Bedarf anhalten und die Systeme oder Geräte im Stand bedienen. ◀

Voraussetzung

Das Fahrzeug ist mit einem kompatiblen mobilen Endgerät verbunden.

Auf dem verbundenen mobilen Endgerät ist die BMW Motorrad Connected App installiert.



Bei einigen mobilen Endgeräten, z. B. mit Betriebssystem iOS, muss vor der Nutzung die BMW Motorrad Connected App aufgerufen werden. ◀

Zieladresse eingeben

- Mobiles Endgerät verbinden (☛ 114).
- BMW Motorrad Connected App aufrufen und Zielführung starten.
- Im TFT-Display Menü *Navigation* aufrufen.
 - » Aktive Zielführung wird angezeigt.
 - » Sollte die aktive Zielführung nicht angezeigt werden, kann die Störungstabelle im Kapitel "Technische Daten" weiterhelfen. (☛ 226)

Ziel aus letzten Zielen auswählen

- Menü *Navigation, Letzte Ziele* aufrufen.
- Ziel auswählen und bestätigen.
- Zielführung starten auswählen.

Ziel aus Favoriten auswählen

- Das Menü FAVORITEN zeigt alle Ziele an, die in der BMW Motorrad Connected App als Favorit gespeichert wurden. Am TFT-Display können keine neuen Favoriten angelegt werden.
- Menü Navigation, Favoriten aufrufen.
- Ziel auswählen und bestätigen.
- Zielf. starten auswählen.

Sonderziele eingeben

- Sonderziele, z. B. Sehenswürdigkeiten, können auf der Karte angezeigt werden.
- Menü Navigation, POIs aufrufen.

Folgende Orte können ausgewählt werden:

- Am Standort
- Am Zielort

- Entlang der Route
- Auswählen, an welchem Ort die Sonderziele gesucht werden. Z. B. kann folgendes Sonderziel ausgewählt werden:
 - Tankstelle
 - Sonderziel auswählen und bestätigen.
 - Zielführung starten auswählen und bestätigen.

Routenkriterien festlegen

- Menü Navigation, Routenkriterien aufrufen. Folgende Kriterien können ausgewählt werden:
 - Routentyp
 - Vermeidungen
 - Gewünschten Routentyp auswählen.
 - Gewünschte Vermeidungen ein- oder ausschalten.
- Die Anzahl der eingeschalteten Vermeidungen wird in Klammern angezeigt.

Zielführung beenden

- Menü Navigation, Aktive Zielführung aufrufen.
- Zielführung beenden auswählen und bestätigen.

Sprachhinweise ein- oder ausschalten

- Fahrerhelm und Soziushelm verbinden (☰➔ 115).
- Die Navigation kann von einer Computerstimme vorgelesen werden. Dazu müssen die Sprachhinweise eingeschaltet sein.
- Menü Navigation, Aktive Zielführung aufrufen.
- Sprachhinweise ein- oder ausschalten.

Letzten Sprachhinweis wiederholen

- Menü Navigation, Aktive Zielführung aufrufen.

- Aktueller Sprachhinweis auswählen und bestätigen.

Media

Voraussetzung

Das Fahrzeug ist mit einem kompatiblen mobilen Endgerät und einem kompatiblen Helm verbunden.

Musikwiedergabe steuern

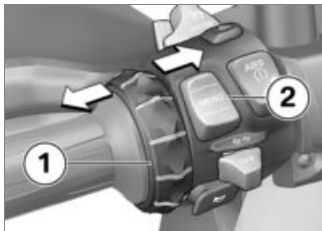

- Menü **Media** aufrufen.

HINWEIS

BMW Motorrad empfiehlt, vor Fahrtantritt die Lautstärke für

Medien und Gespräche im mobilen Endgerät auf Maximum zu stellen.◀

- Lautstärke einstellen (◀▶ 111).
- Nächster Titel: Multi-Controller **1** kurz nach rechts kippen.
- Letzter Titel oder Anfang des aktuellen Titels: Multi-Controller **1** kurz nach links kippen.
- Schneller Vorlauf: Multi-Controller **1** lang nach rechts kippen.
- Schneller Rücklauf: Multi-Controller **1** lang nach links kippen.
- Kontextmenü aufrufen: Taste **2** nach unten drücken.

HINWEIS

Abhängig vom mobilen Endgerät kann der Umfang der Connectivity-Funktionen eingeschränkt sein.◀

» Im Kontextmenu können folgende Funktionen genutzt werden:

- Wiedergabe starten oder Wiedergabe pausieren.
- Für die Suche und Wiedergabe die Kategorie **Aktuelle Wiedergabe**, **Alle Interpreten**, **Alle Alben** oder **Alle Titel** wählen.
- Wiedergabelisten wählen.

Im Untermenü **Audio-Optionen** können Sie folgende Einstellungen vornehmen:

- Zufallswiedergabe ein- oder ausschalten.
- Wiederholen: **Aus**, **Eins** (aktuellen Titel) oder **Alle** wählen.

Telefon

Voraussetzung

Das Fahrzeug ist mit einem kompatiblen mobilen Endgerät und einem kompatiblen Helm verbunden.

Telefonieren

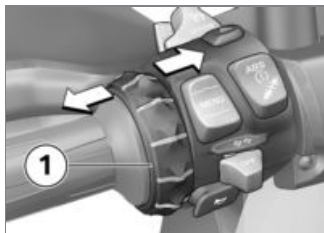

- Menü **Telefon** aufrufen.
- Anruf annehmen: Multi-Controller **1** nach rechts kippen.
- Anruf ablehnen: Multi-Controller **1** nach links kippen.
- Gespräch beenden: Multi-Controller **1** nach links kippen.

Stummschaltung

Bei aktiven Gesprächen kann das Mikrofon im Helm stummgeschaltet werden.

Gespräche mit mehreren Teilnehmern

Während eines Gesprächs kann ein zweiter Anruf angenommen werden. Das erste Gespräch wird gehalten. Die Anzahl der aktiven Anrufe wird im Menü **Telefon** angezeigt. Es kann zwischen zwei Gesprächen gewechselt werden.

Telefondaten

Abhängig vom mobilen Endgerät werden nach dem Pairing (113) Telefondaten automatisch an das Fahrzeug übertragen.

Telefonbuch: Liste der im mobilen Endgerät gespeicherten Kontakte

Anrufliste: Liste der Anrufe mit dem mobilen Endgerät

Favoriten: Liste der im mobilen Endgerät gespeicherten Favoriten

Software-Version anzeigen

- Menü **Einstellungen**, **Informationen**, **Software-Version** aufrufen.

Lizenzinformationen anzeigen

- Menü **Einstellungen**, **Informationen**, **Lizenzen aufrufen**.

Einstellung

Spiegel	124
Scheinwerfer.....	125
Windschild	126
Kupplung	126
Bremse	127
Schaltung	130
Fußrasten.....	131
Lenker	132
Federvorspannung.....	132
Dämpfung	133

Spiegel

Spiegel einstellen



- Spiegel durch Verdrehen in die gewünschte Position bringen.

Spiegelarm einstellen

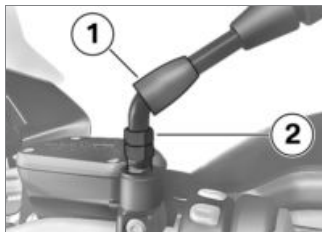

- Schutzkappe **1** über der Verschraubung am Spiegelarm hochschieben.
- Mutter **2** lösen.
- Spiegelarm in die gewünschte Position drehen.
- Mutter mit Drehmoment festziehen, dabei Spiegelarm festhalten.



Spiegel (Kontermutter)
an Adapter

22 Nm (Linksgewinde)

- Schutzkappe über die Verschraubung schieben.

Spiegel einstellen

- mit Option 719 Frästeilepaket Classic^{SA}
- oder
- mit Option 719 Frästeilepaket Storm^{SA}
- oder
- mit HP Frästeilepaket^{SA}



HINWEIS

Für die Einstellung des Spiegelarms sind ein kleiner und ein großer Winkelschraubendreher dem Fahrzeug beigelegt. ◀

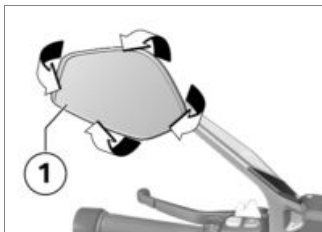

- Spiegel **1** durch Verdrehen in die gewünschte Position drehen.

Spiegelarm einstellen

- mit Option 719 Frästeilepaket Classic^{SA}
- oder
- mit Option 719 Frästeilepaket Storm^{SA}
- oder
- mit HP Frästeilepaket^{SA}



HINWEIS

Für die Einstellung des Spiegelarms sind ein kleiner und ein

großer Winkelschraubendreher dem Fahrzeug beigelegt. ◀

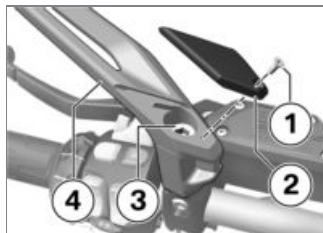

- Schraube **1** ausbauen und Abdeckung **2** abnehmen.
- Verstellehre **3** lösen und Spiegelarm **4** in die gewünschte Position drehen.
- Verstellehre **3** festziehen, dabei Spiegelarm festhalten.
- Abdeckung **2** anbringen und Schraube **1** einbauen.



Spiegel an Lenker

25 Nm

Scheinwerfer Leuchtweite und Federvorspannung

Die Leuchtweite bleibt in der Regel durch die Anpassung der Federvorspannung an den Beladungszustand konstant. Nur bei sehr hoher Zuladung kann die Anpassung der Federvorspannung nicht ausreichend sein. In diesem Fall muss die Leuchtweite an das Gewicht angepasst werden.



HINWEIS

Bestehen Zweifel an der korrekten Leuchtweite, Einstellung von einer Fachwerkstatt prüfen lassen, am besten von einem BMW Motorrad Partner. ◀

Leuchtweite einstellen

Voraussetzung

Reicht bei hoher Zuladung die Anpassung der Federvorspannung nicht aus, um den Gegenverkehr nicht zu blenden:

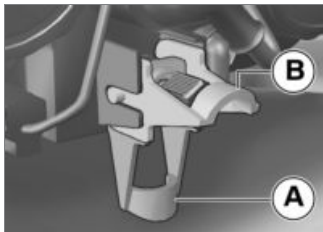

- Die Leuchtweiteneinstellung erfolgt über einen Schwenkhebel.
- **A** Neutralstellung
- **B** Stellung bei hoher Zuladung

Windschild

Windschild einstellen

! WARNUNG

Einstellen des Windschields während der Fahrt

Sturzgefahr

- Windschild nur bei stehendem Motorrad einstellen. ◀

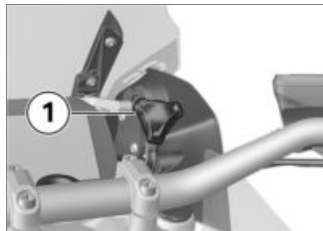

- Einstellrad **1** im Uhrzeigersinn drehen, um den Windschild abzusenken.
- Einstellrad **1** gegen den Uhrzeigersinn drehen, um den Windschild anzuheben.

Kupplung

Kupplungshebel einstellen

! WARNUNG

Einstellen des Kupplungshebels während der Fahrt

Unfallgefahr

- Kupplungshebel bei stehendem Motorrad einstellen. ◀

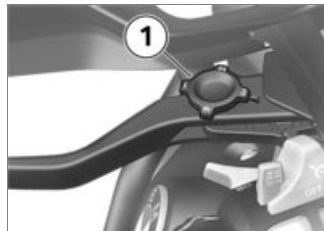

- Einstellrad **1** in die gewünschte Position drehen.

HINWEIS

Das Einstellrad lässt sich leichter drehen, wenn Sie dabei den

Kupplungshebel nach vorn drücken.◀

- » Vier Einstellungen sind möglich:
- Position 1: kleinster Abstand zwischen Lenkergriff und Kupplungshebel
- Position 4: größter Abstand zwischen Lenkergriff und Kupplungshebel

- mit Option 719 Frästeilepaket Classic^{SA}
- oder
- mit Option 719 Frästeilepaket Storm^{SA}
- oder
- mit HP Frästeilepaket^{SA}

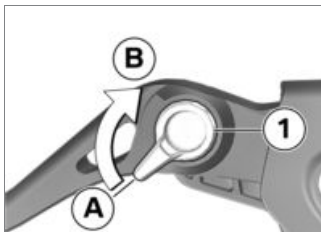

- Einstellhebel **1** in die gewünschte Position drehen.
- » Einstellungsmöglichkeiten:
- Von Position **A**: kleinster Abstand zwischen Lenkergriff und Kupplungshebel.
- In 5 Schritten Richtung Position **B** zum Vergrößern des

Abstands zwischen Lenkergriff und Kupplungshebel.◀

Bremse

Handbremshebel einstellen

WARNUNG

Einstellen des Bremshebels während der Fahrt

Unfallgefahr

- Bremshebel nur bei stehendem Motorrad einstellen.◀



- Einstellrad **1** in die gewünschte Position drehen.

HINWEIS

Das Einstellrad lässt sich leichter drehen, wenn Sie dabei den Handbremshebel nach vorn drücken. ◀

» Vier Einstellungen sind möglich:

- Position 1: kleinster Abstand zwischen Lenkergriff und Bremshebel
- Position 4: größter Abstand zwischen Lenkergriff und Bremshebel

– mit Option 719 Frästeilepaket Classic^{SA}

oder

– mit Option 719 Frästeilepaket Storm^{SA}

oder

– mit HP Frästeilepaket^{SA}

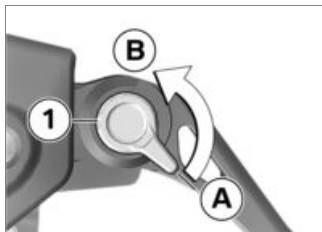

- Einstellhebel **1** in die gewünschte Position drehen.
- » Einstellmöglichkeiten:
 - Von Position **A**: kleinster Abstand zwischen Lenkergriff und Handbremshebel.
 - In 5 Schritten Richtung Position **B** zum Vergrößern des

Abstands zwischen Lenkergriff und Handbremshebel. ◀

Fußbremshebel einstellen

- Motorrad abstellen, dabei auf ebenen und festen Untergrund achten.

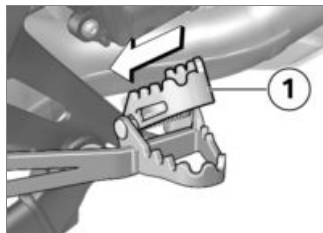

- Trittplatte **1** der Fußraste zur Entriegelung links zur Seite schieben.

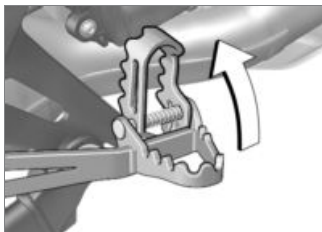

- Trittplatte bis zur Verrastung nach oben klappen, wenn im Sitzen gefahren wird.

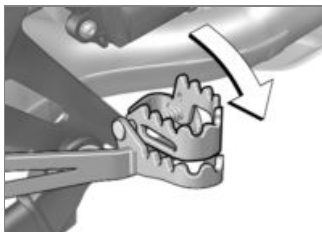

- Trittplatte bis zur Verrastung nach unten klappen, wenn im Stehen gefahren wird.

Trittstück Fußbremshebel einstellen

- mit Option 719 Frästeilepaket Classic^{SA}
- oder
- mit Option 719 Frästeilepaket Storm^{SA}
- oder
- mit HP Frästeilepaket^{SA}

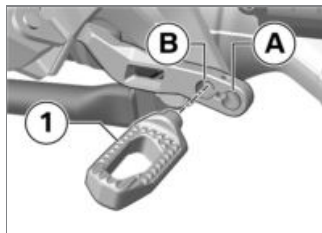

- Fußabstand sowie Höhe zum Trittstück **1** kann durch Drehen um 180° und Einbau in Position **A** oder **B** eingestellt werden.

- Schraube **1** ausbauen.

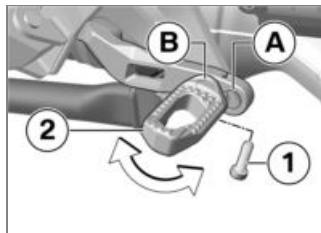

- Gewinde reinigen.
- Trittstück **2** in gewünschte Position **A** oder **B** einbauen.
- Trittstück **2** in gewünschte Position drehen.
- **Neue** Schraube **1** einbauen.



Trittstück an Fußbremshebel

Schraubensicherungsmittel:
mikroverkapselt

10 Nm

Schaltung Schalthebel einstellen

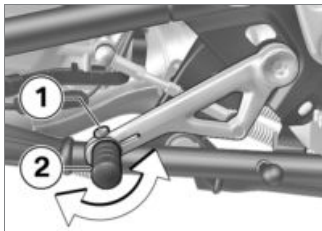

- Schraube **1** lösen.
- Trittstück **2** in die gewünschte Position drehen.

HINWEIS

Ein zu hoch oder zu niedrig eingestelltes Trittstück kann zu Problemen beim Schalten führen. Bei Schaltproblemen die Einstellung des Trittstücks überprüfen. ◀

- Schraube **1** mit Drehmoment festziehen.



Trittstück (Klemmung) an
Schalthebel

8 Nm

Trittstück Schalthebel einstellen

- mit Option 719 Frästeilepaket
Classic^{SA}
- oder
- mit Option 719 Frästeilepaket
Storm^{SA}
- oder
- mit HP Frästeilepaket^{SA}

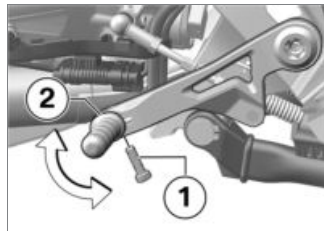

- Fußabstand sowie Höhe zum Trittstück **2** kann durch Drehen in verschiedenen Positionen eingestellt werden.
- Schraube **1** ausbauen.

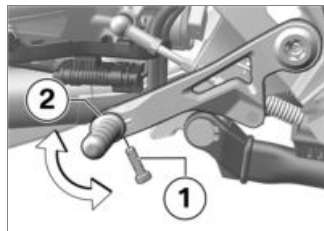

- Gewinde reinigen.

- Trittstück **2** in gewünschte Position drehen.
- **Neue** Schraube **1** einbauen.



Trittstück an Schalthebel

Schraubensicherungsmittel:
mikroverkapselt

10 Nm

Fußrasten

- mit Option 719 Frästeilepaket Classic^{SA}
- oder
- mit Option 719 Frästeilepaket Storm^{SA}
- oder
- mit HP Frästeilepaket^{SA}

Fußrasten einstellen

- Die Einstellung der Fußraste erfolgt rechts und links auf dieselbe Weise.

- Die Position der Fußraste muss rechts und links gleich eingestellt werden.

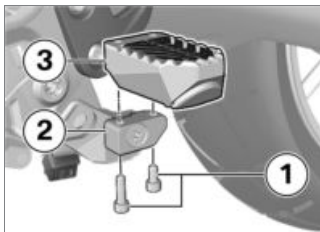

- Schrauben **1** ausbauen.
- Fußraste **3** von Klemmbock **2** abnehmen.

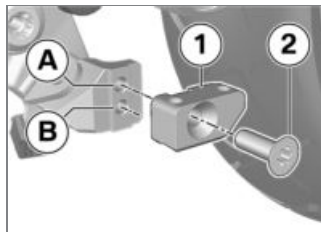

- Schraube **2** ausbauen.
- Klemmbock **1** abnehmen.

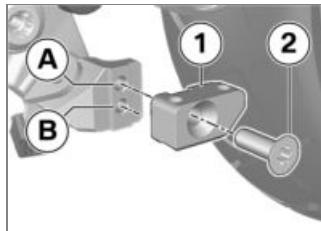

- Klemmbock **1** in gewünschter Position **A** oder **B** einbauen und Schraube **2** festziehen.



Klemmbock an Fußbrastengelenk

20 Nm

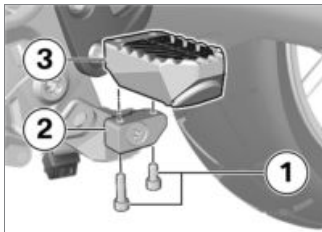

- Fußbraste **3** auf Klemmbock **2** positionieren.
- Schrauben **1** einbauen.



Fußbraste an Klemmbock

10 Nm

- Fußbraste auf der anderen Seite in gleicher Weise aus- und einbauen.

Lenker

Einstellbarer Lenker

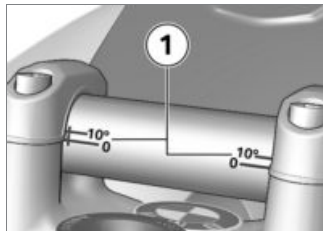

Der Lenker ist in den Bereichen der Markierung **1** in der Neigung einstellbar.

Lenker von einer Fachwerkstatt einstellen lassen, am besten von einem BMW Motorrad Partner.

Federvorspannung

Einstellung

– ohne Dynamic ESA^{SA}

Die Federvorspannung am Hinterrad muss der Beladung des Motorrads angepasst werden. Eine Erhöhung der Zuladung erfordert eine Erhöhung der Federvorspannung, weniger Gewicht eine entsprechend geringere Federvorspannung.

Federvorspannung am Hinterrad einstellen

- Motorrad abstellen, dabei auf ebenen und festen Untergrund achten.



WARNUNG

Nicht abgestimmte Einstellungen von Federvorspannung und Federbeindämpfung.

Verschlechtertes Fahrverhalten.

- Federbeindämpfung an die Federvorspannung anpassen. ◀

WARNUNG

Einstellen der Federvorspannung während der Fahrt.

Unfallgefahr

- Federvorspannung nur bei stehendem Motorrad einstellen. ◀
- Zur Erhöhung der Federvorspannung Einstellrad **1** in Pfeilrichtung HIGH drehen.
- Zur Verringerung der Federvorspannung Einstellrad **1** in Pfeilrichtung LOW drehen.

 Grundeinstellung der Federvorspannung hinten

– ohne Dynamic ESA^{SA}

Einstellrad bis zum Anschlag in Richtung LOW drehen. (Solobetrieb ohne Beladung)

Einstellrad bis zum Anschlag in Richtung LOW drehen, dann 15 Umdrehungen Richtung HIGH. (Solobetrieb mit Beladung)

 Grundeinstellung der Federvorspannung hinten

Einstellrad bis zum Anschlag in Richtung LOW drehen, dann 30 Umdrehungen Richtung HIGH. (Soziusbetrieb und Beladung) ◀

Dämpfung

– ohne Dynamic ESA^{SA}

Einstellung

Die Dämpfung muss der Fahrbahnbeschaffenheit und der Federvorspannung angepasst werden.

- Eine unebene Fahrbahn erfordert eine weichere Dämpfung als eine ebene Fahrbahn.
- Eine Erhöhung der Federvorspannung erfordert eine härtere Dämpfung, eine Verringerung der Federvorspannung eine weichere Dämpfung.

Dämpfung am Hinterrad einstellen

- Motorrad abstellen, dabei auf ebenen und festen Untergrund achten.
- Einstellung der Dämpfung von der linken Fahrzeugseite aus durchführen.



- Zur Erhöhung der Dämpfung Einstellschraube **1** im Uhrzeigersinn drehen.
- Zur Verringerung der Dämpfung Einstellschraube **1** gegen den Uhrzeigersinn drehen.



Grundeinstellung der Hinterraddämpfung

Einstellrad im Uhrzeigersinn bis zum Anschlag drehen, dann 8 Klicks gegen Uhrzeigersinn drehen. (Solobetrieb ohne Beladung)

Einstellrad im Uhrzeigersinn bis zum Anschlag drehen, dann 4 Klicks gegen Uhrzeigersinn drehen. (Solobetrieb mit Beladung)

Einstellrad im Uhrzeigersinn bis zum Anschlag drehen, dann 4 Klicks gegen Uhrzeigersinn drehen. (Soziusbetrieb mit Beladung)

Fahren

Sicherheitshinweise.....	136
Checkliste beachten	139
Vor jedem Fahrtantritt:	139
Bei jedem 3. Tankstopp	139
Starten.....	139
Einfahren	142
Geländeinsatz	143
Schalten	144
Bremsen.....	145
Motorrad abstellen.....	147
Tanken	148
Motorrad für Transport befesti- gen	152

Sicherheitshinweise

Fahrerausstattung

Keine Fahrt ohne die richtige Bekleidung! Tragen Sie immer

- Helm
- Anzug
- Handschuhe
- Stiefel

Dies gilt auch für die Kurzstrecke und zu jeder Jahreszeit. Ihr BMW Motorrad Partner berät Sie gern und hat für jeden Einsatzzweck die richtige Bekleidung.

Eingeschränkte Schräglagenfreiheit

Motorräder mit einem tiefergelegten Fahrwerk verfügen über geringere Schräglagen- und Bodenfreiheit als Motorräder mit Standardfahrwerk.



WARNUNG

Bei Kurvenfahrten mit tiefergelegten Motorrädern können Fahrzeugteile früher aufsetzen als gewohnt.

Sturzgefahr

- Vorsichtig die Schräglagenfreiheit des Motorrads erproben und Fahrweise darauf einstellen. ◀

Testen Sie die Schräglagenfreiheit Ihres Motorrads in ungefährlichen Situationen. Bedenken Sie beim Überfahren von Bordsteinen und ähnlichen Hindernissen die eingeschränkte Bodenfreiheit Ihres Fahrzeugs.

Durch die Tieferlegung des Motorrads wird der Federweg kürzer (siehe Kapitel "Technische Daten"). Eine mögliche Einschränkung des gewohnten Fahrkomforts kann die Folge sein. Speziell im Soziusbetrieb sollte die

Federvorspannung entsprechend angepasst werden.

Beladung



WARNUNG

Beeinträchtigte Fahrstabilität durch Überladung und ungleichmäßige Beladung

Sturzgefahr

- Zulässiges Gesamtgewicht nicht überschreiten und Beladungshinweise beachten. ◀
- Einstellung von Federvorspannung und Dämpfung dem Gesamtgewicht anpassen.
- Auf gleichmäßiges Koffervolumen links und rechts achten.
- Auf gleichmäßige Gewichtsverteilung links und rechts achten.
- Schwere Gepäckstücke nach unten und innen packen.
- Maximale Zuladung und Höchstgeschwindigkeit laut Hinweisschild im Koffer

beachten (siehe auch Kapitel "Zubehör").

- Maximale Zuladung und Höchstgeschwindigkeit laut Hinweisschild im Topcase beachten (siehe auch Kapitel "Zubehör").
- mit Tankrucksack^{SZ}
- Maximale Zuladung des Tankrucksacks beachten.



Zuladung des Tankrucksacks

max 5 kg◀

Geschwindigkeit

Bei Fahrten mit hoher Geschwindigkeit können verschiedene Randbedingungen das Fahrverhalten des Motorrads negativ beeinflussen:

- Einstellung des Feder- und Dämpfersystems
- Ungleich verteilte Ladung
- Lockere Bekleidung

- Zu geringer Reifenfülldruck
- Schlechtes Reifenprofil
- Etc.

Höchstgeschwindigkeit mit Stollen- oder Winterreifen



GEFAHR

Höchstgeschwindigkeit des Motorrads höher als die zulässige Höchstgeschwindigkeit der Reifen

Unfallgefahr durch Reifenschäden bei zu hoher Geschwindigkeit

- Die für die Reifen zulässige Höchstgeschwindigkeit beachten.◀

Bei Stollen- oder Winterreifen ist die für den Reifen zulässige Höchstgeschwindigkeit zu beachten.

Aufkleber mit Angabe der zulässigen Höchstgeschwindigkeit im

Sichtfeld der Instrumentenkombination anbringen.

Vergiftungsgefahr

Abgase enthalten das farb- und geruchlose, aber giftige Kohlenmonoxid.



WARNUNG

Gesundheitsschädliche Abgase

Erstickungsgefahr

- Abgase nicht einatmen.
- Motor nicht in geschlossenen Räumen laufen lassen.◀

Verbrennungsgefahr



VORSICHT

Starkes Erhitzen von Motor und Abgasanlage im Fahrbetrieb

Verbrennungsgefahr

- Nach Abstellen des Fahrzeugs darauf achten, dass keine Personen bzw. kein Gegenstand mit Motor und Abgasanlage in Berührung kommen.◀

Katalysator

Wird dem Katalysator durch Verbrennungsaussetzer unverbrannter Kraftstoff zugeführt, besteht die Gefahr der Überhitzung und Beschädigung.

Folgende Vorgaben sind zu beachten:

- Kraftstoffbehälter nicht leer fahren.

- Motor nicht mit abgezogenem Zündkerzenstecker laufen lassen.
- Motor bei Verbrennungsaussetzern sofort abstellen.
- Nur unverbleiten Kraftstoff tanken.
- Vorgesehene Wartungsintervalle unbedingt einhalten.



ACHTUNG

Unverbrannter Kraftstoff im Katalysator

Beschädigung des Katalysators

- Die aufgeführten Punkte zum Schutz des Katalysators beachten.◀

Überhitzungsgefahr



ACHTUNG

Längerer Motorlauf im Stand

Überhitzung durch nicht ausreichende Kühlung, in Extremfällen Fahrzeugbrand

- Motor nicht unnötig im Stand laufen lassen.
- Nach dem Starten sofort losfahren.◀

Manipulationen



ACHTUNG

Manipulationen am Motorrad (z. B. Motorsteuergerät, Drosselklappen, Kupplung)

Beschädigung der betroffenen Bauteile, Ausfall sicherheitsrelevanter Funktionen, Erlöschen der Gewährleistung

- Keine Manipulationen durchführen.◀

Checkliste beachten

- Nutzen Sie die nachfolgende Checkliste, um Ihr Motorrad in regelmäßigen Abständen zu prüfen.

Vor jedem Fahrtantritt:

- Funktion des Bremssystems prüfen.
- Funktion von Beleuchtung und Signalanlage prüfen.
- Kupplungsfunktion prüfen (☞ 180).
- Reifenprofiltiefe prüfen (☞ 182).
- Reifenfülldruck prüfen (☞ 181).
- Sicheren Halt von Koffer und Gepäck prüfen.

Bei jedem 3. Tankstopp

- Motorölstand prüfen (☞ 174).
- Bremsbelagstärke vorn prüfen (☞ 176).

- Bremsbelagstärke hinten prüfen (☞ 177).
- Bremsflüssigkeitsstand vorn prüfen (☞ 178).
- Bremsflüssigkeitsstand hinten prüfen (☞ 179).
- Kühlmittelstand prüfen (☞ 180).

Starten

Motor starten

- Zündung einschalten.
 - » Pre-Ride-Check wird durchgeführt. (☞ 140)
 - » ABS-Eigendiagnose wird durchgeführt. (☞ 140)
 - ohne Fahrmodi Pro^{SA}
 - » ASC-Eigendiagnose wird durchgeführt. (☞ 141)◁
 - mit Fahrmodi Pro^{SA}
 - » DTC-Eigendiagnose wird durchgeführt. (☞ 141)◁
- Leerlauf einlegen oder bei eingelegtem Gang Kupplung ziehen.



HINWEIS

Bei ausgeklappter Seitenstütze und eingelegtem Gang lässt sich das Motorrad nicht starten. Wird das Motorrad im Leerlauf gestartet und anschließend bei ausgeklappter Seitenstütze ein Gang eingelegt, geht der Motor aus.◀

- Bei Kaltstart und niedrigen Temperaturen: Kupplung ziehen.



- Startertaste **1** betätigen.

**HINWEIS**

Bei unzureichender Batteriespannung wird der Startvorgang automatisch abgebrochen. Vor weiteren Startversuchen die Batterie laden oder Starthilfe geben lassen.

Nähere Details finden Sie im Kapitel "Wartung" unter Starthilfe. ◀

- » Motor springt an.
- » Sollte der Motor nicht anspringen, kann die Störungstabelle im Kapitel "Technische Daten" weiterhelfen. (▶▶ 224)

Pre-Ride-Check

Nach Einschalten der Zündung führt die Instrumentenkombination einen Test der Kontroll- und Warnleuchten durch – den sogenannten "Pre-Ride-Check". Der Test wird abgebrochen, wenn vor seinem Ende der Motor gestartet wird.

Phase 1

Alle Kontroll- und Warnleuchten werden eingeschaltet. Nach längerem Stillstand des Fahrzeugs wird beim Systemstart eine Animation angezeigt.

Phase 2

Die allgemeine Warnleuchte wechselt von rot auf gelb.

Phase 3

Nacheinander werden alle eingeschalteten Kontroll- und Warnleuchten in umgekehrter Reihenfolge ausgeschaltet.

Die Emissionswarnleuchte erlischt erst nach 15 Sekunden.

Wurde eine der Kontroll- und Warnleuchten nicht eingeschaltet:

- Fehler möglichst schnell von einer Fachwerkstatt beheben lassen, am besten von einem BMW Motorrad Partner.

ABS-Eigendiagnose

Die Funktionsbereitschaft des BMW Motorrad Integral ABS wird durch die Eigendiagnose überprüft. Die Eigendiagnose erfolgt automatisch nach Einschalten der Zündung. Zur Überprüfung der Raddrehzahlsensoren muss das Motorrad einige Meter mit mindestens 5 km/h gefahren werden.

Phase 1

- » Überprüfung der diagnosefähigen Systemkomponenten im Stand.



ABS-Kontroll- und Warnleuchte blinkt.

Phase 2

- » Überprüfung der Raddrehzahlsensoren beim Anfahren.



ABS-Kontroll- und Warnleuchte blinkt.

ABS-Eigendiagnose abgeschlossen

» Die ABS-Kontroll- und Warnleuchte erlischt.

- Auf die Anzeige aller Kontroll- und Warnleuchten achten.

Nach Abschluss der ABS-Eigendiagnose wird ein ABS-Fehler angezeigt.

- Weiterfahrt möglich. Es ist zu beachten, dass weder die ABS- noch die Integralfunktion zur Verfügung stehen.
- Fehler möglichst schnell von einer Fachwerkstatt beheben lassen, am besten von einem BMW Motorrad Partner.

ASC-Eigendiagnose

– ohne Fahrmodi Pro^{SA}

Die Funktionsbereitschaft des BMW Motorrad ASC wird durch die Eigendiagnose überprüft. Die Eigendiagnose erfolgt automa-

tisch nach Einschalten der Zündung.

Phase 1

» Überprüfung der diagnosefähigen Systemkomponenten im Stand.



ASC-Kontroll- und Warnleuchte blinkt langsam.

Phase 2

» Überprüfung der diagnosefähigen Systemkomponenten während der Fahrt (mindestens 5 km/h).



ASC-Kontroll- und Warnleuchte blinkt langsam.

ASC-Eigendiagnose abgeschlossen

» Die ASC-Kontroll- und Warnleuchte erlischt.

- Auf die Anzeige aller Kontroll- und Warnleuchten achten.

Nach Abschluss der ASC-Eigendiagnose wird ein ASC-Fehler angezeigt:

- Weiterfahrt möglich. Es ist zu beachten, dass die ASC-Funktion nicht zur Verfügung steht.
- Fehler möglichst schnell von einer Fachwerkstatt beheben lassen, am besten von einem BMW Motorrad Partner.

DTC-Eigendiagnose

– mit Fahrmodi Pro^{SA}

Die Funktionsbereitschaft der BMW Motorrad DTC wird durch die Eigendiagnose überprüft. Die Eigendiagnose erfolgt automatisch nach Einschalten der Zündung.

Phase 1

» Überprüfung der diagnostizierbaren Systemkomponenten im Stand.



DTC-Kontroll- und Warnleuchte blinkt langsam.

Phase 2

» Überprüfung der diagnostizierbaren Systemkomponenten beim Anfahren.



DTC-Kontroll- und Warnleuchte blinkt langsam.

DTC-Eigendiagnose abgeschlossen

» Das DTC-Symbol wird nicht mehr angezeigt.

- Auf die Anzeige aller Kontroll- und Warnleuchten achten.



DTC-Eigendiagnose nicht abgeschlossen

Die DTC-Funktion ist nicht verfügbar, da die Eigendiagnose nicht abgeschlossen wurde. (Zur Überprüfung der Raddrehzahlsensoren muss das Motorrad eine Mindestgeschwindigkeit bei laufendem Motor erreichen: min 5 km/h)

Wird nach Abschluss der DTC-Eigendiagnose ein DTC-Fehler angezeigt:

- Weiterfahrt möglich. Es ist zu beachten, dass die DTC-Funktion nur eingeschränkt oder gar nicht zur Verfügung steht.
- Fehler möglichst schnell von einer Fachwerkstatt beheben lassen, am besten von einem BMW Motorrad Partner.

Einfahren

Motor

- Bis zur ersten Einfahrkontrolle in häufig wechselnden Last- und Drehzahlbereichen fahren, längere Fahrten mit konstanter Drehzahl vermeiden.
- Möglichst kurvenreiche und leicht hügelige Fahrstrecken wählen.
- Einfahrdrehzahlen beachten.



Einfahrdrehzahlen

<5000 min⁻¹ (Kilometerstand 0...1000 km)

Keine Volllast (Kilometerstand 0...1000 km)

- Laufleistung beachten, nach der die Einfahrkontrolle durchgeführt werden sollte.



Laufleistung bis zur Einfahrkontrolle

500...1200 km

Bremsbeläge

Neue Bremsbeläge müssen eingefahren werden, bevor sie ihre optimale Reibkraft erreichen. Die verminderte Bremswirkung kann durch stärkeren Druck auf die Bremshebel ausgeglichen werden.

WARNUNG

Neue Bremsbeläge

Verlängerung des Bremswegs, Unfallgefahr

- Frühzeitig bremsen.◀

Reifen

Neue Reifen haben eine glatte Oberfläche. Sie müssen daher bei verhaltener Fahrweise durch Einfahren in wechselnden

Schräglagen aufgeraut werden. Erst durch das Einfahren wird die volle Haftfähigkeit der Lauffläche erreicht.

WARNUNG

Haftungsverlust neuer Reifen bei nasser Fahrbahn und in extremen Schräglagen

Unfallgefahr

- Vorausschauend fahren und extreme Schräglagen vermeiden.◀

Geländeeinsatz

Nach Fahrten im Gelände

BMW Motorrad empfiehlt, nach Fahrten im Gelände die folgenden Punkte zu beachten:

Reifenfülldruck

WARNUNG

Für Fahrten im Gelände abgesenkter Reifenfülldruck im

Betrieb auf befestigten Wegen

Unfallgefahr durch verschlechterte Fahreigenschaften.

- Korrekten Reifenfülldruck sicherstellen.◀

Bremsen

WARNUNG

Fahren auf unbefestigten oder verschmutzten Straßen

Verzögerte Bremswirkung durch verschmutzte Bremsscheiben und Bremsbeläge

- Frühzeitig bremsen, bis die Bremsen saubergebremst sind.◀

ACHTUNG

Fahren auf unbefestigten oder verschmutzten Straßen

Erhöhter Bremsbelagverschleiß

- Bremsbelagstärke häufiger prüfen und Bremsbeläge frühzeitig erneuern. ◀

Federvorspannung und Dämpfung



WARNUNG

Veränderte Werte für Federvorspannung und Federbeindämpfung für Fahrten im Gelände

Verschlechterte Fahreigenschaften auf befestigten Wegen

- Vor Verlassen des Geländes korrekte Federvorspannung sowie korrekte Federbeindämpfung einstellen. ◀

Felgen

BMW Motorrad empfiehlt, nach Fahrten im Gelände die Felgen auf mögliche Schäden zu überprüfen.

Luftfiltereinsatz



ACHTUNG

Verschmutzter Luftfiltereinsatz

Motorschaden

- Bei Fahrten in staubigem Gelände Luftfiltereinsatz in kurzen Zeitabständen auf Verschmutzung prüfen, ggf. reinigen bzw. ersetzen. ◀

Der Einsatz unter sehr staubigen Bedingungen (Wüsten, Steppen o. ä.) erfordert die Verwendung von speziell für derartige Einsätze entwickelten Luftfiltereinsätzen.

Schalten

– mit Schaltassistent Pro^{SA}

Schaltassistent Pro

Voraussetzung

Der Schaltassistent unterstützt den Fahrer beim Hoch- und Herunterschalten, ohne dass dabei

die Kupplung oder der Gasgriff betätigt werden muss. Es handelt sich nicht um eine Automatik. Der Fahrer ist ein wichtiger Bestandteil des Systems und entscheidet über den Zeitpunkt des Schaltvorgangs.



HINWEIS

Nähere Informationen zum Schaltassistent Pro finden Sie im Kapitel "Technik im Detail". ◀



HINWEIS

Beim Runterschalten mit dem Schaltassistent Pro wird aus Sicherheitsgründen die Fahrgeschwindigkeitsregelung automatisch deaktiviert. ◀

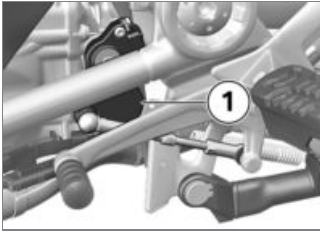

- Das Einlegen der Gänge erfolgt wie gewohnt über die Fußkraft am Schalthebel.
- » Der Sensor **1** an der Schaltwelle erkennt den Schaltwunsch und leitet die Schaltunterstützung ein.
- » Bei Konstantfahrten in kleinen Gängen mit hohen Drehzahlen kann das Schalten ohne Kupplungsbetätigung zu starken Lastwechselreaktionen führen. BMW Motorrad empfiehlt in diesen Fahrsituationen nur mit Kupplungsbetätigung zu schalten. Die Verwendung des Schaltassistent Pro im Bereich

des Drehzahlbegrenzers sollte vermieden werden.

- » In folgenden Situationen erfolgt keine Schaltunterstützung:
 - Mit betätigter Kupplung.
 - Schalthebel nicht in der Ausgangsstellung
 - Beim Hochschalten mit geschlossener Drosselklappe (Schubbetrieb) bzw. beim Verzögern.
 - Beim Herunterschalten mit geöffneter Drosselklappe bzw. beim Gasgeben.
- Um einen weiteren Gangwechsel mit dem Schaltassistent Pro durchführen zu können, muss nach dem Schaltvorgang der Schalthebel vollständig entlastet werden.

Bremsen

Wie erreicht man den kürzesten Bremsweg?

Bei einem Bremsvorgang verändert sich die dynamische Lastverteilung zwischen Vorder- und Hinterrad. Je stärker die Bremsung, desto mehr Last liegt auf dem Vorderrad. Je größer die Radlast, desto mehr Bremskraft kann übertragen werden.

Um den kürzesten Bremsweg zu erreichen, muss die Vorderradbremse zügig und immer stärker werdend betätigt werden. Dadurch wird die dynamische Lasterhöhung am Vorderrad optimal ausgenutzt. Gleichzeitig sollte auch die Kupplung betätigt werden. Bei den oft trainierten "Gewaltbremsungen", bei denen der Bremsdruck schnellstmöglich und mit aller Kraft erzeugt wird, kann die dynamische Lastverteilung dem Verzögerungsanstieg

nicht folgen und die Bremskraft nicht vollständig auf die Fahrbahn übertragen werden.

Das Blockieren des Vorderrads wird durch das BMW Motorrad Integral ABS verhindert.

Gefahrenbremsung

Wird bei Geschwindigkeiten über 50 km/h stark abgebremst, werden die nachfolgenden Verkehrsteilnehmer zusätzlich durch ein schnelles Blinken des Bremslichts gewarnt.

Wird dabei auf unter 15 km/h abgebremst, schaltet sich die Warnblinkanlage ein. Ab einer Geschwindigkeit von 20 km/h wird die Warnblinkanlage automatisch wieder ausgeschaltet.

Passabfahrten



WARNUNG

Ausschließliches Bremsen mit der Hinterradbremse bei Passabfahrten

Bremswirkungsverlust, Zerstörung der Bremsen durch Überhitzung

- Vorder- und Hinterradbremse einsetzen und Motorbremse nutzen.◀

Nässe und verschmutzte Bremsen

Nässe und Schmutz auf den Bremsscheiben und den Bremsbelägen führen zu einer Verschlechterung der Bremswirkung. In folgenden Situationen muss mit verzögerter oder schlechterer Bremswirkung gerechnet werden:

- Bei Fahrten im Regen und durch Pfützen.
- Nach einer Fahrzeugwäsche.
- Bei Fahrten auf salzgestreuten Straßen.
- Nach Arbeiten an den Bremsen durch Rückstände von Öl oder Fett.
- Bei Fahrten auf verschmutzten Fahrbahnen bzw. im Gelände.



WARNUNG

Verschlechterte Bremswirkung durch Nässe und Schmutz

Unfallgefahr

- Bremsen trocken- bzw. saubere bremsen, ggf. reinigen.
- Frühzeitig bremsen, bis wieder die volle Bremswirkung erreicht ist.◀

ABS Pro

– mit ABS Pro^{SA}

Fahrphysikalische Grenzen

WARNUNG

Bremsen in Kurven

Sturzgefahr trotz ABS Pro

- Eine angepasste Fahrweise bleibt immer in der Verantwortung des Fahrers.
- Das zusätzliche Sicherheitsangebot nicht durch riskantes Fahren einschränken.◀

ABS Pro und die unterstützende Funktion der Dynamic Brake Control stehen in allen Fahrmodi außer Enduro PRO zur Verfügung.

Sturz nicht ausschließbar

Obleich ABS Pro und Dynamic Brake Control für den Fahrer eine wertvolle Unterstützung und ein enormes

Sicherheitsplus beim Bremsen in Schräglage darstellt, kann es die fahrphysikalischen Grenzen keineswegs neu definieren. Nach wie vor ist es möglich, diese Grenzen durch Fehleinschätzungen oder Fahrfehler zu überschreiten. Im Extremfall kann dies auch den Sturz zur Folge haben.

Einsatz auf öffentlichen Straßen

Auf öffentlichen Straßen hilft ABS Pro und Dynamic Brake Control das Motorrad noch sicherer zu nutzen. Beim Bremsen wegen unerwartet auftretender Gefahren in Kurven wird das Blockieren und Wegrutschen der Räder im Rahmen der fahrphysikalischen Grenzen verhindert. Bei einer Notbremsung erhöht Dynamic Brake Control die Bremswirkung und greift

ein, wenn während des Bremsvorgangs versehentlich der Gasgriff betätigt wird.

HINWEIS

ABS Pro wurde nicht zur Steigerung der individuellen Bremsperformance in Schräglage entwickelt.◀

Motorrad abstellen

Seitenstütze

- Motor ausschalten.

ACHTUNG

Schlechte Bodenverhältnisse im Ständerbereich

Bauteilschaden durch Umfallen

- Im Ständerbereich auf ebenen und festen Untergrund achten.◀

**ACHTUNG****Belastung der Seitenstütze mit zusätzlichem Gewicht**

Bauteilschaden durch Umfallen

- Nicht auf dem Fahrzeug sitzen, wenn es auf der Seitenstütze abgestellt ist.◀
- Seitenstütze ausklappen und Motorrad abstellen.
- Den Lenker nach links einschlagen.
- Bei Straßengefälle das Motorrad in Richtung "bergauf" stellen und 1. Gang einlegen.

Kippständer

- Motor ausschalten.

**ACHTUNG****Schlechte Bodenverhältnisse im Ständerbereich**

Bauteilschaden durch Umfallen

- Im Ständerbereich auf ebenen und festen Untergrund achten.◀

**ACHTUNG****Einklappen des Kippständers bei starken Bewegungen**

Bauteilschaden durch Umfallen

- Bei ausgeklapptem Kippständer nicht auf dem Fahrzeug sitzen.◀
- Kippständer ausklappen und Motorrad aufbocken.
- Bei Straßengefälle das Motorrad in Richtung „bergauf“ stellen und 1. Gang einlegen.

Tanken**Kraftstoffqualität****Voraussetzung**

Kraftstoff sollte für optimalen Kraftstoffverbrauch schwefelfrei oder möglichst schwefelarm sein.

**ACHTUNG****Tanken von bleihaltigem Kraftstoff**

Beschädigung des Katalysators

- Keinen bleihaltigen Kraftstoff oder Kraftstoff mit metallischen Zusätzen (z. B. Mangan oder Eisen) tanken.◀
- Maximalen Ethanolanteil des Kraftstoffs beachten.



Empfohlene Kraftstoffqualität



Super bleifrei (max 15 % Ethanol, E15)



95 ROZ/RON
90 AKI



Alternative Kraftstoffqualität

E5

Normal bleifrei (mit Leistungseinbuße) (max 15 % Ethanol, E15)

E10

91 ROZ/RON
87 AKI

» Auf folgende Symbole im Tankdeckel und an der Zapfsäule achten:

E5

E10

» Nach dem Tanken von Kraftstoffen minderer Qualität können ggf. vereinzelt Klopfgeräusche wahrgenommen werden.

Tankvorgang



WARNUNG

Kraftstoff ist leicht entzündlich

Brand- und Explosionsgefahr

- Nicht rauchen und kein offenes Feuer bei allen Tätigkeiten am Kraftstoffbehälter. ◀



WARNUNG

Austreten von Kraftstoff durch Ausdehnung unter Wärmeeinwirkung bei überfülltem Kraftstoffbehälter

Sturzgefahr

- Kraftstoffbehälter nicht überfüllen. ◀



ACHTUNG

Kontakt von Kraftstoff und Kunststoff-Oberflächen

Beschädigung der Oberflächen (werden unansehnlich oder matt)

- Kunststoff-Oberflächen nach Kontakt mit Kraftstoff sofort reinigen. ◀
- Motorrad auf den Kippständer stellen, dabei auf ebenen und festen Untergrund achten.

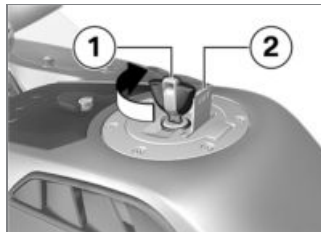

- Schutzklappe **2** aufklappen.
- Verschluss des Kraftstoffbehälters mit Fahrzeugschlüssel **1** im Uhrzeigersinn entriegeln und aufklappen.



- Kraftstoff maximal bis zur Unterkante des Einfüllstutzens tanken.

HINWEIS

Wird nach Unterschreiten der Kraftstoffreserve getankt, muss die sich ergebende Füllmenge größer sein als die Kraftstoffreserve, damit der neue Füllstand erkannt und die Reservekontrollleuchte ausgeschaltet wird. ◀

HINWEIS

Die in den technischen Daten angegebene "Nutzbare Kraft-

stofffüllmenge" ist die Kraftstoffmenge, die nachgetankt werden kann, wenn der Kraftstoffbehälter zuvor leer gefahren wurde, also der Motor aufgrund von Kraftstoffmangel ausgegangen ist. ◀



Nutzbare Kraftstofffüllmenge

ca. 30 l



Kraftstoffreservemenge

ca. 4 l

- Verschluss des Kraftstoffbehälters mit kräftigem Druck schließen.
- Schlüssel abziehen und Schutzklappe zuklappen.

Tankvorgang

– mit Keyless Ride^{SA}

Voraussetzung

Lenkschloss ist entriegelt.



WARNUNG

Kraftstoff ist leicht entzündlich

Brand- und Explosionsgefahr

- Nicht rauchen und kein offenes Feuer bei allen Tätigkeiten am Kraftstoffbehälter. ◀



WARNUNG

Austreten von Kraftstoff durch Ausdehnung unter Wärmeeinwirkung bei überfülltem Kraftstoffbehälter

Sturzgefahr

- Kraftstoffbehälter nicht überfüllen. ◀



ACHTUNG

Kontakt von Kraftstoff und Kunststoff-Oberflächen

Beschädigung der Oberflächen (werden unansehnlich oder matt)

- Kunststoff-Oberflächen nach Kontakt mit Kraftstoff sofort reinigen.◀
- Motorrad auf den Kippständer stellen, dabei auf ebenen und festen Untergrund achten.
- mit Keyless Ride^{SA}
- Zündung ausschalten (➡ 65).



HINWEIS

Nach Ausschalten der Zündung kann der Tankdeckel innerhalb der festgelegten Nachlaufzeit auch ohne Funkschlüssel im Empfangsbereich geöffnet werden.◀



Nachlaufzeit zum Tankdeckel öffnen

2 min

» Das Öffnen des Tankdeckels kann in **2 Varianten** erfolgen:

- Innerhalb der Nachlaufzeit.
- Nach Ablauf der Nachlaufzeit.

Variante 1

- mit Keyless Ride^{SA}

Voraussetzung

Innerhalb der Nachlaufzeit

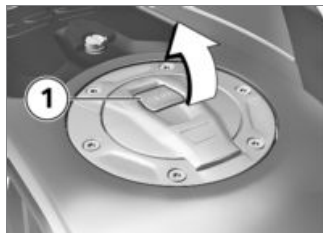

- Lasche **1** des Tankdeckels langsam nach oben ziehen.
- » Tankdeckel entriegelt.
- Tankdeckel ganz öffnen.

Variante 2

- mit Keyless Ride^{SA}

Voraussetzung

Nach Ablauf der Nachlaufzeit

- Funkschlüssel in Empfangsbereich bringen.
- Lasche **1** langsam nach oben ziehen.
- » Kontrollleuchte für den Funkschlüssel blinkt, solange der Funkschlüssel gesucht wird.
- Lasche **1** des Tankdeckels erneut langsam nach oben ziehen.
- » Tankdeckel entriegelt.
- Tankdeckel ganz öffnen.



- Kraftstoff der oben aufgeführten Qualität bis maximal zur Unterkante des Einfüllstutzens tanken.

HINWEIS

Wird nach Unterschreiten der Kraftstoffreserve getankt, muss die sich ergebende Füllmenge größer sein als die Kraftstoffreserve, damit der neue Füllstand erkannt und die Reservekontrollleuchte ausgeschaltet wird. ◀



HINWEIS

Die in den technischen Daten angegebene "Nutzbare Kraftstofffüllmenge" ist die Kraftstoffmenge, die nachgetankt werden kann, wenn der Kraftstoffbehälter zuvor leer gefahren wurde, also der Motor aufgrund von Kraftstoffmangel ausgegangen ist. ◀



Nutzbare Kraftstofffüllmenge

ca. 30 l



Kraftstoffreservemenge

ca. 4 l

- Tankdeckel des Kraftstoffbehälters kräftig nach unten drücken.
- » Tankdeckel rastet hörbar ein.

- » Tankdeckel verriegelt automatisch nach Ablauf der Nachlaufzeit.
- » Der eingerastete Tankdeckel verriegelt sofort beim Sichern des Lenkschlusses oder Einschalten der Zündung.

Motorrad für Transport befestigen

- Alle Bauteile, an denen Spanngurte entlanggeführt werden, gegen Verkratzen schützen. Z. B. Klebeband oder weiche Lappen verwenden.



ACHTUNG

Seitliches Wegkippen des Fahrzeugs beim Aufbocken

Bauteilschaden durch Umfallen

- Fahrzeug gegen seitliches Wegkippen sichern, am besten mit Unterstützung einer zweiten Person.◀
- Motorrad auf die Transportfläche schieben, nicht auf die Seitenstütze oder den Kippständer stellen.

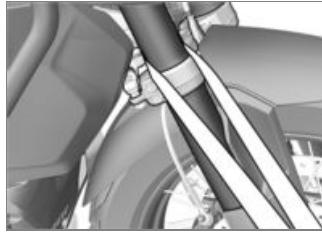

ACHTUNG

Einklemmen von Bauteilen

Bauteilschaden

- Bauteile, wie z. B. Bremsleitungen oder Kabelstränge, nicht einklemmen.◀
- Spanngurte links und rechts durch die Gabelbrücke führen und nach unten spannen..



- Spanngurte hinten beidseitig am Halter für die Soziusfußrasten befestigen und spannen.
- Alle Spanngurte gleichmäßig spannen, so dass das Fahrzeug sicher befestigt ist.

Technik im Detail

Allgemeine Hinweise.....	156
Antiblockiersystem (ABS)	156
Traktionskontrolle (ASC/DTC).....	159
Dynamic ESA.....	161
Fahrmodus	162
Dynamic Brake Control	164
Reifendruck-Control (RDC)	165
Schaltassistent.....	167
Anfahrassistent	168
ShiftCam	170

Allgemeine Hinweise

Mehr Informationen zum Thema Technik unter:

bmw-motorrad.com/technik

Antiblockiersystem (ABS)

Teilintegralbremse

Ihr Motorrad ist mit einer Teilintegralbremse ausgestattet. Bei diesem Bremssystem werden mit dem Handbremshebel die Vorder- und die Hinterradbremse gemeinsam aktiviert. Der Fußbremshebel wirkt nur auf die Hinterradbremse.

Das BMW Motorrad Integral ABS passt die Bremskraftverteilung zwischen Vorder- und Hinterradbremse während einer Bremsung mit ABS-Regelung an die Belastung des Motorrads an.



ACHTUNG

Versuch eines Burn-out trotz Integralfunktion

Beschädigung von Hinterradbremse und Kupplung

- Kein Burn-out durchführen.◀

Wie funktioniert das ABS?

Die maximal auf die Fahrbahn übertragbare Bremskraft ist unter anderem abhängig vom Reibwert der Fahrbahnoberfläche. Schotter, Eis und Schnee sowie nasse Fahrbahnen bieten einen wesentlich niedrigeren Reibwert als eine trockene und saubere Asphaltdecke. Je schlechter der Reibwert der Fahrbahn, desto länger wird der Bremsweg.

Wird bei einer Erhöhung des Bremsdrucks durch den Fahrer die maximal übertragbare Bremskraft überschritten, beginnen die Räder zu blockieren und die Fahrstabilität geht verloren;

es droht ein Sturz. Bevor diese Situation eintritt, wird das ABS aktiviert und der Bremsdruck an die maximal übertragbare Bremskraft angepasst. Die Räder drehen sich dadurch weiter und die Fahrstabilität bleibt unabhängig vom Fahrbahnzustand erhalten.

Was passiert bei Fahrbahnunebenheiten?

Durch Bodenwellen oder Fahrbahnunebenheiten kann es kurzfristig zum Kontaktverlust zwischen Reifen und Fahrbahnoberfläche kommen und die übertragbare Bremskraft bis auf null zurückgehen. Wird in dieser Situation gebremst, muss das ABS den Bremsdruck reduzieren, um die Fahrstabilität bei Wiederherstellung des Fahrbahnkontakts sicherzustellen. Zu diesem Zeitpunkt muss das BMW Motorrad Integral ABS von extrem niedrigen Reibwerten aus-

gehen (Schotter, Eis, Schnee), damit die Laufräder sich in jedem denkbaren Fall drehen und damit die Fahrstabilität sichergestellt ist. Nach Erkennen der tatsächlichen Umstände regelt das System den optimalen Bremsdruck ein.

Wie macht sich das BMW Motorrad Integral ABS für den Fahrer bemerkbar?

Muss das ABS-System aufgrund der oben beschriebenen Umstände die Bremskraft reduzieren, so sind am Handbremshebel Vibrationen zu verspüren.

Wird der Handbremshebel betätigt, so wird über die Integralfunktion auch am Hinterrad Bremsdruck aufgebaut. Wird der Fußbremshebel erst danach betätigt, ist der bereits aufgebaute Bremsdruck früher als Gegen- druck spürbar, als wenn der Fuß-

bremshebel vor oder mit dem Handbremshebel betätigt wird.

Abheben des Hinterrads

Bei sehr starken und schnellen Verzögerungen ist es unter Umständen möglich, dass das BMW Motorrad Integral ABS das Abheben des Hinterrads nicht verhindern kann. In diesen Fällen ist auch ein Überschlagen des Motorrads möglich.



Abheben des Hinterrads durch starkes Bremsen

Sturzgefahr

- Bei starkem Bremsen damit rechnen, dass die ABS-Regelung nicht immer vor dem Abheben des Hinterrads schützt. ◀

Wie ist das BMW Motorrad Integral ABS ausgelegt?

Das BMW Motorrad Integral ABS stellt im Rahmen der Fahrphysik die Fahrstabilität auf jedem Untergrund sicher. Für Spezialanforderungen, die sich unter extremen Wettbewerbsbedingungen im Gelände oder auf der Rennstrecke ergeben, ist das System nicht optimiert. Das Fahrverhalten sollte an das Fahrkönnen und den Fahrbahnzustand angepasst werden.

Besondere Situationen

Zur Erkennung der Blockierneigung der Räder werden unter anderem die Drehzahlen von Vorder- und Hinterrad verglichen. Werden über einen längeren Zeitraum unplausible Werte erkannt, wird aus Sicherheitsgründen die ABS-Funktion abgeschaltet und ein ABS-Fehler

angezeigt. Voraussetzung für eine Fehlermeldung ist die abgeschlossene Eigendiagnose.

Neben Problemen am BMW Motorrad ABS können auch ungewöhnliche Fahrzustände zu einer Fehlermeldung führen:

- Warmlaufen auf Kipp- oder Hilfsständer im Leerlauf oder mit eingelegtem Gang.
- Über längeren Zeitraum durch Motorbremse blockierendes Hinterrad, z. B. bei Abfahrten auf rutschigem Untergrund.

Kommt es aufgrund eines ungewöhnlichen Fahrzustands zu einer Fehlermeldung, kann die ABS-Funktion durch Aus- und Einschalten der Zündung wieder aktiviert werden.

Welche Rolle spielt regelmäßige Wartung?



WARNUNG

Nicht regelmäßig gewartetes Bremssystem.

Unfallgefahr

- Um sicherzustellen, dass sich das ABS in einem optimalen Wartungszustand befindet, müssen die vorgeschriebenen Inspektionsintervalle unbedingt eingehalten werden.◀

Reserven für die Sicherheit

Das BMW Motorrad Integral ABS darf nicht im Vertrauen auf kürzere Bremswege zu einer leichtfertigen Fahrweise verleiten. Es ist in erster Linie eine Sicherheitsreserve für Notsituationen.



WARNUNG

Bremsen in Kurven

Unfallgefahr trotz ABS

- Eine angepasste Fahrweise bleibt immer in der Verantwortung des Fahrers.
- Die zusätzliche Sicherheitsfunktion nicht durch riskantes Fahren einschränken.◀

Weiterentwicklung von ABS zu ABS Pro

– mit ABS Pro^{SA}

Bisher sorgte das BMW Motorrad ABS für ein sehr hohes Maß an Sicherheit beim Bremsen in Geradeausfahrt. Jetzt bietet ABS Pro auch bei Bremsvorgängen in Kurven mehr Sicherheit. ABS Pro verhindert, selbst bei schneller Bremsbetätigung, das Blockieren der Räder. ABS Pro reduziert, insbesondere bei Schreckbremsungen, abrupte Lenkkraft-Änderungen und damit das unerwünschte Aufstellen des Fahrzeugs.

ABS-Regelung

Technisch betrachtet passt ABS Pro die ABS-Regelung, abhängig von der jeweiligen Fahrsituation, dem Schräglagenwinkel des Motorrads an. Für die Ermittlung der Schräglage des Motorrads werden Signale für Roll- und Gierrate sowie Querbeschleunigung verwendet. Mit zunehmender Schräglage wird der Bremsdruck-Gradient bei Bremsbeginn immer weiter limitiert. Hierdurch erfolgt der Druckaufbau langsamer. Zusätzlich erfolgt die Druckmodulation im Bereich der ABS-Regelung gleichmäßiger.

Vorteile für den Fahrer

Die Vorteile von ABS Pro für den Fahrer sind ein sensibles Ansprechen sowie hohe Brems- und Fahrstabilität bei bestmöglicher Verzögerung, auch in Kurven.

Traktionskontrolle (ASC/DTC)

Wie funktioniert die Traktionskontrolle?

Die Traktionskontrolle gibt es in zwei Ausprägungen

- **ohne** Berücksichtigung der Schräglage: automatische Stabilitäts-Control ASC
- ASC ist eine rudimentäre Funktion, die Stürze verhindern soll.
- **mit** Berücksichtigung der Schräglage: dynamische Traktions-Control DTC
- DTC regelt durch die zusätzliche Schräglagen- und Beschleunigungsinformation feiner und komfortabler.

Die Traktionskontrolle vergleicht die Radumfangsgeschwindigkeiten von Vorder- und Hinterrad. Aus dem Geschwindigkeitsunterschied werden der Schlupf und damit die Stabilitätsreser-

ven am Hinterrad ermittelt. Bei Überschreitung eines Schlupflimits wird das Motordrehmoment durch die Motorsteuerung angepasst.

BMW Motorrad ASC/DTC ist als Assistenzsystem für den Fahrer und für den Betrieb auf öffentlichen Straßen konzipiert. Speziell im Grenzbereich der Fahrphysik nimmt der Fahrer deutlich Einfluss auf die Regelmöglichkeiten der ASC/DTC (Gewichtsverlagerung in Kurven, lose Ladung). Bei Fahrten im Gelände sollte der Fahrmodus *Enduro* aktiviert werden. Der regelnde Eingriff durch ASC/DTC erfolgt in diesem Modus später, so dass ein kontrolliertes Driften möglich ist. Für Spezialanforderungen, die sich unter extremen Wettbewerbsbedingungen im Gelände oder auf der Rennstrecke ergeben, ist das System nicht optimiert. Für diese Fälle kann die

BMW Motorrad ASC/DTC abgeschaltet werden.



WARNUNG

Riskantes Fahren

Unfallgefahr trotz ASC/DTC

- Eine angepasste Fahrweise bleibt immer in der Verantwortung des Fahrers.
- Das zusätzliche Sicherheitsangebot nicht durch riskantes Fahren einschränken. ◀

Besondere Situationen

Mit zunehmender Schräglage wird das Beschleunigungsvermögen gemäß den physikalischen Gesetzen immer stärker eingeschränkt. Aus sehr engen Kurven heraus kann es dadurch zu einer reduzierten Beschleunigung kommen.

Um ein durchdrehendes bzw. wegrutschendes Hinterrad zu erkennen, werden unter anderem die Drehzahlen von Vorder- und Hinterrad verglichen und bei DTC gegenüber der ASC die Schräglage berücksichtigt.

– mit Fahrmodi Pro^{SA}

Werden die Werte für Schräglage über einen längeren Zeitraum hinweg als unplausibel erkannt, wird ein Ersatzwert für die Schräglage verwendet bzw. die DTC ausgeschaltet. In diesen Fällen wird ein DTC-Fehler angezeigt. Voraussetzung für eine Fehlermeldung ist die abgeschlossene Eigendiagnose. Bei folgenden ungewöhnlichen Fahrzuständen kann es zu einem automatischen Abschalten der BMW Motorrad Traktions-Control kommen.

Ungewöhnliche Fahrzustände:

- Fahren auf dem Hinterrad (Wheelie) über einen längeren Zeitraum.
- Auf der Stelle drehendes Hinterrad bei gezogener Vorderradbremse (Burn Out).
- Warmlaufen auf einem Hilfsständer im Leerlauf oder mit eingelegtem Gang.

Ist der Codierstecker nicht eingesetzt, wird die DTC nach einem Fehler durch Aus- und Einschalten der Zündung und anschließendes Fahren mit einer Mindestgeschwindigkeit wieder aktiviert.



Mindestgeschwindigkeit
für die Aktivierung der
DTC

min 5 km/h

Verliert das Vorderrad bei extremer Beschleunigung den Bodenkontakt, reduziert die ASC bzw. DTC in den Fahrmodi RAIN und ROAD das Motordrehmoment, bis das Vorderrad wieder den Boden berührt.

Die Fahrmodi ENDURO und ENDURO PRO sind für den Geländebetrieb ausgelegt und nicht für den Straßenbetrieb geeignet.

In den DTC-Einstellungen DYNAMIC, DYNAMIC PRO und ENDURO lässt die Vorderrad-Abhebeerkenkung kurzzeitige Wheelies zu.

In der DTC-Einstellung ENDURO PRO ist die Vorderrad-Abhebeerkenkung ausgeschaltet.

In den Fahrmodi RAIN, ROAD, DYNAMIC und ENDURO entspricht die DTC-Einstellung dem Fahrmodus.

In den Fahrmodi ENDURO PRO und DYNAMIC PRO kann DTC

abweichend eingestellt werden (☞ 84).

BMW Motorrad empfiehlt bei Abheben des Vorderrads, den Gasgriff etwas zurückzudrehen, um schnellstmöglich wieder in einen stabilen Fahrzustand zu kommen.

Auf glattem Untergrund sollte der Gasgriff niemals schlagartig vollständig zurückgedreht werden, ohne gleichzeitig die Kupplung zu ziehen. Das Motorbremsmoment kann zu einem rutschenden Hinterrad und damit zu einem instabilen Fahrzustand führen. Dieser Fall kann durch das BMW Motorrad DTC nicht kontrolliert werden.

Dynamic ESA

– mit Dynamic ESA^{SA}

Fahrlagenausgleich

Die elektronische Fahrwerkseinstellung Dynamic ESA kann Ihr Motorrad automatisch an die Beladung anpassen. Wird die Federvorspannung auf AUTO gestellt, muss sich der Fahrer nicht um die Beladungseinstellung kümmern.

Beim Anfahren und während der Fahrt überwacht das System das Einfedern am Hinterrad und korrigiert die Federvorspannung so, dass sich die korrekte Fahrlage einstellt. Die Dämpfung wird ebenfalls automatisch an die Beladung angepasst.

Dynamic ESA erkennt über Höhenstandssensoren die Bewegungen im Fahrwerk und reagiert darauf durch Anpassung der Dämpferventile. Das Fahrwerk wird somit an die Beschaffenheit des Untergrunds angepasst. Dynamic ESA kalibriert sich in regelmäßigen Abständen, um

die korrekte Funktionsweise des Systems sicherzustellen.

Einstellmöglichkeiten

Dämpfungsmodi

- Road: Dämpfung für komfortable Straßenfahrten
- Dynamic: Dämpfung für dynamische Straßenfahrten
- Enduro: Dämpfung für Geländefahrten

Beladungseinstellungen

- Auto: Aktiver Fahrlagenausgleich mit automatischer Einstellung der Federvorspannung und Dämpfung
- Min: Minimale Federvorspannung
- Max: Maximale Federvorspannung (bei Geländeeinsatz)
- Die Federvorspannungen Min und Max können vom Fahrer gewählt, aber nicht verändert werden. Die Funktion Fahrla-

genausgleich ist in den Einstellungen Min und Max inaktiv.

Fahrmodus

Auswahl

Um das Motorrad an den Fahrbahnzustand und das gewünschte Fahrerlebnis anzupassen, kann aus folgenden Fahrmodi ausgewählt werden:

- RAIN
- ROAD (Standardmodus)

- mit Fahrmodi Pro^{SA}
- DYNAMIC
- ENDURO

Mit eingebautem Codierstecker ersetzen die Fahrmodi **DYNAMIC PRO** und **ENDURO PRO** die Fahrmodi **DYNAMIC** und **ENDURO**.

Für jeden dieser Fahrmodi ist ein abgestimmtes Setting für die Systeme ABS, ASC/DTC sowie für die Gasannahme vorhanden.

– mit Dynamic ESA^{SA}
Die Abstimmung des Dynamic ESA ist ebenfalls abhängig vom gewählten Fahrmodus.

In jedem Fahrmodus können ABS und/oder ASC/DTC ausgeschaltet werden. Die folgenden Erklärungen beziehen sich immer auf die eingeschalteten Fahr sicherheitssysteme.

Gasannahme

- In den Fahrmodi RAIN und ENDURO: Zurückhaltend
- In den Fahrmodi ROAD und ENDURO PRO: Direkt
- In den Fahrmodi DYNAMIC und DYNAMIC PRO: Dynamisch
- In den Fahrmodi DYNAMIC PRO und ENDURO PRO kann die Gasannahme über das SETUP abweichend eingestellt werden (☛ 82).

ABS

- Die Hinterrad-Abhebeerken-
nung ist in allen Fahrmodi aktiv.
- In den Fahrmodi RAIN, ROAD,
DYNAMIC und DYNAMIC PRO
ist das ABS auf Straßenbetrieb
abgestimmt.
- Im Fahrmodus ENDURO ist
das ABS auf Geländebetrieb
mit Straßenreifen abgestimmt.
- mit Fahrmodi Pro^{SA}
- Im Fahrmodus ENDURO PRO
erfolgt am Hinterrad keine
ABS-Regelung, wenn der
Fußbremshebel betätigt wird.
Das ABS ist auf Geländebetrieb
mit Stollenreifen abgestimmt.
- Im Fahrmodus ENDURO PRO
kann ABS über das SETUP
abweichend eingestellt werden
( 82).
- In den Fahrmodi RAIN, ROAD,
DYNAMIC und DYNAMIC PRO
steht ABS Pro in vollem Um-
fang zur Verfügung. Die Auf-

stellneigung, die das Motorrad
beim Bremsen in Kurven hat,
wird auf ein Minimum reduziert.

- Im Fahrmodus ENDURO ist
die Unterstützung von ABS Pro
gegenüber ROAD reduziert.
- Im Fahrmodus ENDURO PRO
steht ABS Pro nicht zur Verfü-
gung.

ASC

- Die Vorderrad-Abhebeerken-
nung ist in allen Fahrmodi aktiv.
- ASC ist auf Straßenbetrieb ab-
gestimmt.
- Im Fahrmodus ROAD bietet
ASC hohe und im Fahrmodus
RAIN maximale Fahrstabilität.

- mit Fahrmodi Pro^{SA}

DTC

Bereifung

- In den DTC-Einstellungen
RAIN, ROAD und DYNAMIC ist
DTC auf Straßenbetrieb mit
Straßenreifen abgestimmt.

- In der DTC-Einstellung
ENDURO ist DTC auf Gelän-
debetrieb mit Straßenreifen
abgestimmt.
- In der DTC-Einstellung
ENDURO PRO ist DTC
auf Geländebetrieb mit
Stollenreifen abgestimmt.

Fahrstabilität

- In der DTC-Einstellung RAIN
erfolgt der Eingriff der DTC so
früh, dass maximale Fahrstabi-
lität erreicht wird.
- In der DTC-Einstellung ROAD
erfolgt der Eingriff der DTC
später als im Fahrmodus RAIN.
Ein durchdrehendes Hinterrad
wird möglichst immer vermie-
den.
- In den DTC-Einstellungen
RAIN und ROAD wird das
Abheben des Vorderrads
verhindert.
- In der DTC-Einstellung
DYNAMIC erfolgt der Eingriff

- der DTC später als in der DTC-Einstellung ROAD, so dass leichte Drifts am Kurvenausgang und kurzzeitige Wheelies möglich sind.
- In der DTC-Einstellung ENDURO erfolgt der Eingriff der DTC nochmals später und auf Geländebetrieb abgestimmt, so dass auch längere Drifts und kurzzeitige Wheelies am Kurvenausgang möglich sind.
 - In der DTC-Einstellung ENDURO PRO geht die Regelung der DTC davon aus, dass Stollenreifen im Gelände gefahren werden. Die Vorderrad-Abheberkennung ist ausgeschaltet, so dass beliebig lange und steile Wheelies möglich sind. Im Extremfall kann dabei das Fahrzeug nach hinten überschlagen!

In den Fahrmodi RAIN, ROAD, DYNAMIC und ENDURO entspricht die DTC-Einstellung dem Fahrmodus.

In den Fahrmodi ENDURO PRO und DYNAMIC PRO kann DTC abweichend eingestellt werden (► 84).

Umschaltung

Fahrmodi können geändert werden, wenn das Fahrzeug mit eingeschalteter Zündung steht. Eine Umschaltung während der Fahrt ist unter folgender Voraussetzung möglich:

- Kein Antriebsmoment am Hinterrad.
- Kein Bremsdruck im Bremssystem.

Für eine Umschaltung während der Fahrt müssen folgende Schritte vorgenommen werden:

- Gasgriff zurückdrehen.
- Bremshebel nicht betätigen.
- Geschwindigkeitsregelung deaktivieren.

Der gewünschte Fahrmodus wird zunächst vorgewählt. Erst wenn sich die betroffenen Systeme im benötigten Zustand befinden, erfolgt die Umschaltung. Erst nach der Umschaltung des Fahrmodus wird das Auswahlm Menü im Display ausgeblendet.

Dynamic Brake Control

- mit Fahrmodi Pro^{SA}

Funktion der Dynamic Brake Control



HINWEIS

Die Funktion Dynamic Brake Control ist in allen Fahrmodi aktiv. Sie kann nur in den Fahrmodi RACE PRO durch individuelle

Einstellung des ABS deaktiviert werden.◀

Die Funktion der Dynamic Brake Control unterstützt den Fahrer bei einer Notbremsung.

Erkennung einer Notbremsung

- Eine Notbremsung wird erkannt, wenn schnell und stark die Vorderradbremse betätigt wird.

Verhalten bei einer Notbremsung

- Wird bei einer Geschwindigkeit über 10 km/h eine Notbremsung durchgeführt, wirkt zusätzlich zur ABS-Funktion die Dynamic Brake Control.
- Bei einer Teilbremsung mit hohem Bremsdruckgradienten erhöht die Dynamic Brake Control den Integralbremsdruck am Hinterrad. Der Bremsweg

verkürzt sich und es kann kontrolliert gebremst werden.

Verhalten bei versehentlicher Betätigung des Gasgriffs

- Wird bei einer Notbremsung versehentlich der Gasgriff betätigt (Griffstellung > 5 %), wird die eigentlich veranlasste Bremswirkung von der Dynamic Brake Control sichergestellt, indem sie das Gas schließt. Die Wirkung der Notbremsung wird sichergestellt.
- Wird während des Eingriffs der Dynamic Brake Control das Gas geschlossen (Gasgriffstellung < 5 %), wird das vom ABS-Bremssystem angeforderte Motormoment wiederhergestellt.
- Wenn die Notbremsung beendet wird und der Gasgriff immer noch betätigt ist, regelt die Dynamic Brake Control das

Motormoment kontrolliert zum Fahrerwunsch zurück.



HINWEIS

Bei Ausschalten des ABS wird gleichzeitig die Funktion der Dynamic Brake Control ausgeschaltet.◀

Reifendruck-Control (RDC)

- mit Reifendruck-Control (RDC)^{SA}

Funktion

In den Reifen befindet sich jeweils ein Sensor, der die Lufttemperatur und den Fülldruck im Reifeninneren misst und an das Steuergerät sendet.

Die Sensoren sind mit einem Fliehkraftregler ausgestattet, der die Übertragung der Messwerte nach dem erstmaligen Über-

schreiten der Mindestgeschwindigkeit freigibt.



Mindestgeschwindigkeit für die Übertragung der RDC-Messwerte:

min 30 km/h

Vor dem erstmaligen Empfang des Reifenfülldrucks wird im Display für jeden Reifen "--" angezeigt. Nach Fahrzeugstillstand übertragen die Sensoren noch für einige Zeit die gemessenen Werte.



Übertragungsdauer der Messwerte nach Fahrzeugstillstand:

min 15 min

Ist ein RDC-Steuergerät eingebaut, haben die Räder jedoch keine Sensoren, so wird eine Fehlermeldung ausgegeben.

Reifenfülldruckbereiche

Das RDC-Steuergerät unterscheidet drei auf das Fahrzeug abgestimmte Fülldruckbereiche:

- Fülldruck innerhalb der zulässigen Toleranz
- Fülldruck im Grenzbereich der zulässigen Toleranz
- Fülldruck außerhalb der zulässigen Toleranz

Temperaturkompensation

Der Reifenfülldruck ist temperaturabhängig: er nimmt bei steigender Reifenlufttemperatur zu bzw. sinkt bei abnehmender Reifenlufttemperatur. Die Reifenlufttemperatur hängt von der Außentemperatur sowie von der Fahrweise und der Fahrdauer ab.



Die Reifenfülldrucke werden im TFT-Display temperaturkompensiert angezeigt und beziehen sich immer auf die folgende Reifenlufttemperatur:

20 °C

In den Luftdruckprüfgeräten an den Tankstellen findet keine Temperaturkompensation statt, der gemessene Reifenfülldruck ist abhängig von der Reifenlufttemperatur. Dadurch stimmen die dort angezeigten Werte in den meisten Fällen nicht mit den im TFT-Display angezeigten Werten überein.

Fülldruckanpassung

Vergleichen Sie den RDC-Wert im TFT-Display mit dem Wert auf der Umschlagrückseite der Betriebsanleitung. Die Abweichung der beiden Werte voneinander muss mit dem Reifenfüll-

druckmesser an der Tankstelle ausgeglichen werden.

 Beispiel
Laut Betriebsanleitung soll der Reifenfülldruck folgenden Wert betragen:
2,5 bar
Im TFT-Display wird folgender Wert angezeigt:
2,3 bar
Es fehlen also:
0,2 bar
Das Prüfgerät an der Tankstelle zeigt:
2,4 bar
Um den korrekten Reifenfülldruck herzustellen, muss dieser auf folgenden Wert erhöht werden:
2,6 bar

Schaltassistent

– mit Fahrmodi Pro^{SA}

Schaltassistent Pro

Ihr Fahrzeug ist mit dem ursprünglich im Rennsport entwickelten Schaltassistent Pro ausgestattet, der für den Einsatz im Tourenbereich angepasst wurde. Er ermöglicht das Hoch- und Herunterschalten ohne Kupplungs- oder Gasgriffbetätigung in nahezu allen Last- und Drehzahlbereichen.

Vorteile

- 70-80 % aller Schaltvorgänge bei einer Fahrt können ohne Kupplung ausgeführt werden.
- Weniger Bewegung zwischen Fahrer und Beifahrer durch kürzere Schaltpausen.
- Beim Beschleunigen muss die Drosselklappe nicht geschlossen werden.

- Beim Verzögern und Zurückschalten (Drosselklappe geschlossen) wird über Zwischen-gas eine Drehzahlanpassung vorgenommen.
- Die Schaltzeit wird gegenüber einem Schaltvorgang mit Kupplungsbetätigung reduziert.

Der Fahrer hat zur Schaltwunsch-Erkennung den zuvor unbetätigten Schalthebel gegen die Federkraft des Federspeichers für einen bestimmten "Überweg" normal bis zügig in die gewünschte Richtung zu betätigen und bis zum Abschluss des Schaltvorgangs betätigt zu halten. Eine weitere Erhöhung der Schaltkraft während des Schaltvorgangs ist nicht notwendig. Nach einem Schaltvorgang ist der Schalthebel vollständig zu entlasten, um einen weiteren Gangwechsel mit dem Schaltassistent Pro durchführen zu

können. Für Schaltvorgänge mit dem Schaltassistent Pro ist der jeweilige Lastzustand (Gasgriffstellung) vor und während des Schaltvorgangs konstant zu halten. Eine Änderung der Gasgriffstellung während des Schaltvorgangs kann zum Abbruch der Funktion und/oder Fehlschaltungen führen. Für Schaltvorgänge mit Kupplungsbetätigung erfolgt keine Unterstützung vom Schaltassistent Pro.

Herunterschalten

- Das Herunterschalten wird bis zum Erreichen der Höchstdrehzahl im Zielgang unterstützt. Ein Überdrehen wird somit vermieden.



Höchstdrehzahl

max 9000 min⁻¹

Hochschalten

- Das Hochschalten ist nur möglich, wenn die aktuelle Drehzahl höher als die jeweilige Freigabeschwelle des nächst höheren Gangs ist.
- Eine Unterschreitung der Leerlaufdrehzahl wird somit vermieden.



Leerlaufdrehzahl

1050 min⁻¹ (Motor betriebswarm)



Freigabeschwelle

1. Gang

min 1350 min⁻¹

2. Gang

min 1400 min⁻¹

3. Gang

min 1450 min⁻¹



Freigabeschwelle

4. Gang

min 1500 min⁻¹

5. Gang

min 1550 min⁻¹

6. Gang

min 1600 min⁻¹

Anfahrassistent

Funktion des Anfahrassistenten

Der Anfahrassistent Hill Start Control verhindert das unkontrollierte Zurückrollen an Steigungen durch den gezielten Eingriff in das teilintegrale ABS-Bremsystem, ohne dass der Fahrer permanent den Bremshebel betätigen muss. Bei Aktivierung der Hill Start Control wird der Druck im hinteren Bremssystem aufge-

baut, sodass das Motorrad an einer schiefen Ebene stehen bleibt. Der Bremsdruck im Bremssystem ist abhängig von der Steigung.

Einfluss der Steigung auf Bremsdruck und Anfahrverhalten

- Wird an geringer Steigung angehalten, wird nur geringer Bremsdruck aufgebaut. Das Lösen der Bremse beim Anfahren erfolgt schnell. Es kann sanfter angefahren werden. Ein zusätzliches Aufdrehen des Gasgriffs ist kaum erforderlich.
- Wird an großer Steigung angehalten, wird hoher Bremsdruck aufgebaut. Das Lösen der Bremse beim Anfahren dauert etwas länger. Zum Anfahren ist mehr Drehmoment nötig, das ein zusätzliches Aufdrehen des Gasgriffs erfordert.

Verhalten bei rollendem oder rutschendem Fahrzeug

- Rollt das Fahrzeug bei aktiver Hill Start Control, wird der Bremsdruck erhöht.
- Wenn das Hinterrad rutscht, wird nach ca. 1 m die Bremse wieder gelöst. Damit wird z. B. ein Abrutschen mit blockierendem Hinterrad verhindert.

Lösen der Bremse bei Abstellen des Motors oder Zeitüberschreitung

Beim Abstellen des Motors mit dem Not-Aus-Schalter, beim Ausklappen der Seitenstütze oder nach Zeitüberschreitung (10 Minuten) wird die Hill Start Control deaktiviert.

Neben den Kontroll- und Warnleuchten soll der Fahrer durch folgendes Verhalten auf die Deaktivierung der Hill Start Control aufmerksam gemacht werden:

Bremswarnruck

- Die Bremse wird kurz gelöst und sofort wieder aktiviert.
- Dabei entsteht ein spürbarer Ruck.
- Das teilintegrale ABS-Bremssystem regelt eine Geschwindigkeit von ca. 1-2 km/h ein.
- Der Fahrer muss das Fahrzeug manuell bremsen.
- Nach zwei Minuten, oder bei Bremsbetätigung, wird Hill Start Control komplett deaktiviert.



HINWEIS

Beim Ausschalten der Zündung wird der Haltedruck sofort und ohne Bremswarnruck abgebaut. ◀

ShiftCam

Funktionsprinzip der ShiftCam

Das Fahrzeug ist mit der BMW ShiftCam-Technologie ausgestattet - eine Technik zur Variierung der Ventilsteuerzeiten und des Ventilhubes auf der Einlassseite. Herzstück dieser Technik ist eine einteilige Einlass-Schaltnockenwelle, die pro zu betätigendem Ventil über zwei Nocken verfügt: eine Teillast- und eine Vollastnocke. Die Teillastnocke wurde dabei im Hinblick auf Verbrauchsoptimierung und Laufkultur entwickelt. Neben hierzu angepassten Steuerzeiten reduziert die Teillastnocke auch den Einlassventilhub. Darüber hinaus unterscheiden sich bei Aktivierung der Teillastnocke die Einlassnocken für das linke und rechte Einlassventil in Hub und Winkellage. Dies bewirkt ein zeitversetztes

und unterschiedlich weites Öffnen der beiden Einlassventile. Der Vorteil: Das in den Brennraum einströmende Kraftstoff-Luft-Gemisch wird stärker verwirbelt und effektiv verbrannt - was insgesamt zu einer optimalen Kraftstoffausnutzung führt und die Laufkultur spürbar verbessert. Die Vollastnocke ist leistungsoptimiert ausgelegt und gibt den maximalen Einlassventilhub frei. Um die Ventilsteuerzeiten und den Ventilhub zu variieren wird die Einlassnockenwelle axial verschoben. Hierzu greifen die Stifte eines elektromechanischen Aktuators in eine Schaltkulissee auf der Einlassnockenwelle. Dies ermöglicht eine last- und drehzahlabhängige Betätigung der Einlassventile und damit eine kompromisslose Symbiose aus Leistungsfähigkeit und niedrigem Kraftstoffverbrauch.

Wartung

Allgemeine Hinweise.....	172	Sicherungen	198
Bordwerkzeugsatz	172	Diagnosestecker	200
Servicewerkzeugsatz.....	173		
Vorderradständer	173		
Motoröl	174		
Bremssystem	176		
Kupplung	180		
Kühlmittel	180		
Reifen	181		
Felgen und Reifen	182		
Räder	183		
Luftfilter.....	189		
Leuchtmittel	191		
Starthilfe	193		
Batterie	194		

Allgemeine Hinweise

Im Kapitel "Wartung" werden Arbeiten zum Prüfen und Ersetzen von Verschleißteilen beschrieben, die mit geringem Aufwand durchzuführen sind.

Sind beim Einbau spezielle Anziehdrehmomente zu berücksichtigen, sind diese aufgeführt. Eine Übersicht aller benötigten Anziehdrehmomente finden Sie im Kapitel "Technische Daten".

Informationen zu weitergehenden Wartungs- und Reparaturarbeiten finden Sie in der zu Ihrem Fahrzeug passenden Reparaturanleitung auf DVD, die Sie bei Ihrem BMW Motorrad Partner erhalten.

Zur Durchführung einiger der beschriebenen Arbeiten sind spezielle Werkzeuge und ein fundiertes Fachwissen notwendig. Im Zweifel wenden Sie sich an eine

Fachwerkstatt, am besten an Ihren BMW Motorrad Partner.

Bordwerkzeugsatz

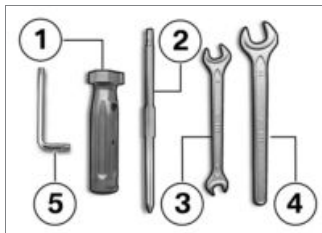

- 1** Schraubendrehergriff
 - Verwendung mit Schraubendrehereinsatz
 - Motoröl nachfüllen (☛ 175).
- 2** Umsteckbarer Schraubendrehereinsatz
 - Kreuzschlitz PH1 und Torx T25
 - Leuchtmittel für Blinker vorn und hinten ausbauen (☛ 191).

- 2** – Batterieabdeckung ausbauen (☛ 196).
 - Kühlmittel nachfüllen (☛ 181).
- 3** Gabelschlüssel
 - Schlüsselweite 8/10
 - Batterie ausbauen (☛ 196).
- 4** Gabelschlüssel
 - Schlüsselweite 14
 - Spiegelarm einstellen (☛ 124).
- 5** Torx-Schlüssel T30
 - Verstellung Schalthebel unten

Servicewerkzeugsatz

– mit Servicewerkzeugsatz^{SZ}

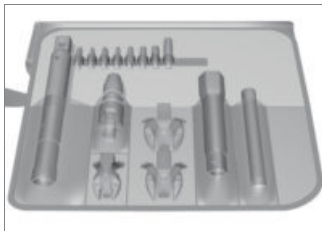

Für erweiterte Servicearbeiten (z. B. Räder aus- und einbauen) hat BMW Motorrad einen auf Ihr Motorrad abgestimmten Servicewerkzeugsatz zusammengestellt. Diesen Werkzeugsatz erhalten Sie bei Ihrem BMW Motorrad Partner.

Vorderradständer

Vorderradständer anbauen



Verwendung des BMW Motorrad Vorderradständers ohne zusätzlichen Kipp- oder Hilfsständer

Bauteilschaden durch Umfallen

- Motorrad vor dem Anheben mit dem BMW Motorrad Vorderradständer auf den Kippständer oder einen Hilfsständer stellen. ◀
- Motorrad auf den Kippständer stellen, dabei auf ebenen und festen Untergrund achten.
- Grundständer mit Vorderradaufnahme verwenden. Der Grundständer und seine Zubehörteile sind bei Ihrem BMW Motorrad Partner erhältlich.

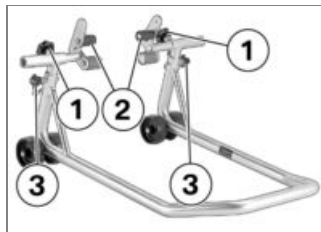

- Schrauben **1** lösen.
- Die beiden Aufnahmen **2** so weit nach außen schieben, dass die Vorderradführung dazwischen passt.
- Gewünschte Höhe des Vorderradständers mit Hilfe der Fixierstifte **3** einstellen.
- Vorderradständer mittig zum Vorderrad ausrichten und an die Vorderachse schieben.

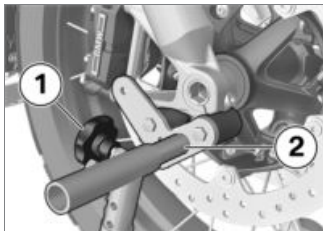

- Die beiden Aufnahmen **2** so ausrichten, dass die Vorderradführung sicher aufliegt.
- Schrauben **1** festziehen.

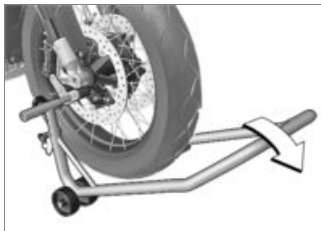

ACHTUNG

Abheben des Kippständers bei zu hohem Anheben des Motorrads

Bauteilschaden durch Umfallen

- Beim Anheben darauf achten, dass der Kippständer auf dem Boden bleibt.◀
- Vorderradständer gleichmäßig nach unten drücken, um das Motorrad anzuheben.

Motoröl

Motorölstand prüfen



HINWEIS

Die Fehlinterpretation der Ölfüllmenge ist möglich, da der Ölstand temperaturabhängig ist.◀

- Betriebswarmes Motorrad auf den Kippständer stellen, dabei auf ebenen und festen Untergrund achten.
 - mit Style HP^{SA}
- Betriebswarmes Motorrad senkrecht halten, dabei auf ebenen und festen Untergrund achten.◀
- Motor im Leerlauf laufen lassen, bis der Lüfter anläuft.
- Betriebswarmen Motor ausschalten.
- Fünf Minuten warten, damit sich das Öl in der Ölwanne sammeln kann.

HINWEIS

Für die Umweltentlastung empfiehlt BMW Motorrad das Motoröl gelegentlich nach einer Fahrt von min. 50 km zu prüfen. ◀

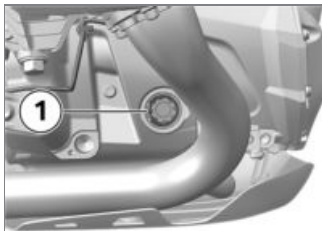

- Ölstand an der Anzeige **1** ablesen.

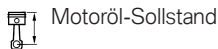
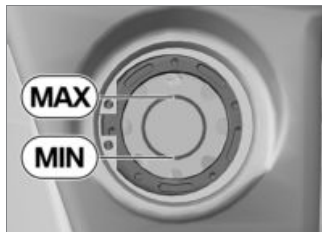

Zwischen MIN- und MAX-Markierung

Bei Ölstand unterhalb der MIN-Markierung:

- Motoröl nachfüllen (☛ 175).

Bei Ölstand oberhalb der MAX-Markierung:

- Ölstand von einer Fachwerkstatt korrigieren lassen, am besten von einem BMW Motorrad Partner.

Motoröl nachfüllen

- Motorrad abstellen, dabei auf ebenen und festen Untergrund achten.

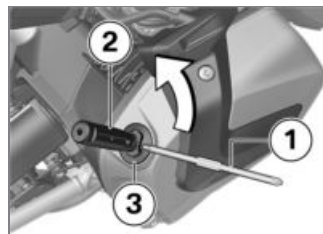

- Bereich der Öleinfüllöffnung reinigen.
- Zur leichteren Kraftübertragung umsteckbaren Schraubendrehereinsatz **1** torxseitig voran in den Schraubendrehergriff **2** (Bordwerkzeug) einstecken.
- Das genannte Bordwerkzeug auf dem Verschluss **3** der Öleinfüllöffnung ansetzen und gegen den Uhrzeigersinn ausbauen.

- Motorölstand prüfen (☞ 174).



ACHTUNG

Verwendung von zu wenig bzw. zu viel Motoröl

Motorschaden

- Auf korrekten Motorölstand achten.◀
- Motoröl bis zum Sollstand nachfüllen.



Motoröl-Nachfüllmenge

max 0,8 l (Differenz zwischen MIN und MAX)

- Motorölstand prüfen (☞ 174).
- Verschluss **3** der Öleinfüllöffnung einbauen.

Bremssystem

Bremsfunktion prüfen

- Handbremshebel betätigen.
 - » Es muss ein eindeutiger Druckpunkt spürbar sein.

- Fußbremshebel betätigen.
 - » Es muss ein eindeutiger Druckpunkt spürbar sein.
- Sind keine eindeutigen Druckpunkte spürbar:



ACHTUNG

Unsachgemäße Arbeiten am Bremssystem

Gefährdung der Betriebssicherheit des Bremssystems

- Alle Arbeiten am Bremssystem von Fachleuten durchführen lassen.◀
- Bremsen von einer Fachwerkstatt prüfen lassen, am besten von einem BMW Motorrad Partner.

Bremssattelstärke vorn prüfen

- Motorrad abstellen, dabei auf ebenen und festen Untergrund achten.

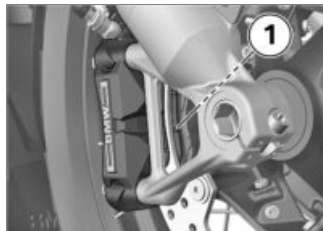

- Bremsbelagstärke links und rechts durch Sichtkontrolle prüfen. Blickrichtung: zwischen Rad und Vorderradführung hindurch auf die Bremsbeläge **1**.

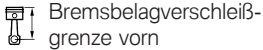
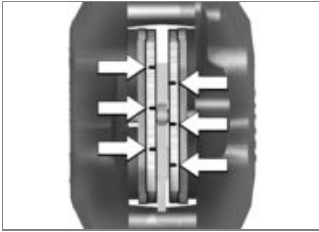

Bremsbelagverschleißgrenze vorn

1,0 mm (Nur Reibbelag ohne Trägerplatte. Die Verschleißmarkierungen (Nuten) müssen deutlich sichtbar sein.)

Sind die Verschleißmarkierungen nicht mehr deutlich sichtbar:

WARNUNG

Unterschreiten der Belagmindeststärke

Verminderte Bremswirkung, Beschädigung der Bremse

- Um die Betriebssicherheit des Bremssystems zu gewährleisten, die Belagmindeststärke nicht unterschreiten.◀
- Bremsbeläge durch eine Fachwerkstatt erneuern lassen, am besten durch einen BMW Motorrad Partner.

Bremsbelagstärke hinten prüfen

- Motorrad abstellen, dabei auf ebenen und festen Untergrund achten.



- Bremsbelagstärke durch Sichtkontrolle prüfen. Blickrichtung: zwischen Spritzschutz und Hinterrad hindurch auf die Bremsbeläge **1**.



Bremsbelagverschleißgrenze hinten

1,0 mm (Nur Reibbelag ohne Trägerplatte.)

Ist die Verschleißgrenze erreicht:



WARNUNG

Unterschreiten der Belagmindeststärke

Verminderte Bremswirkung, Beschädigung der Bremse

- Um die Betriebssicherheit des Bremssystems zu gewährleisten, die Belagmindeststärke nicht unterschreiten. ◀

- Bremsbeläge durch eine Fachwerkstatt erneuern lassen, am besten durch einen BMW Motorrad Partner.

Bremsflüssigkeitsstand vorn prüfen



WARNUNG

Zu wenig Bremsflüssigkeit im Bremsflüssigkeitsbehälter

Erheblich reduzierte Bremsleistung durch Luft im Bremssystem

- Fahrbetrieb sofort einstellen, bis Defekt behoben ist.
- Bremsflüssigkeitsstand regelmäßig prüfen. ◀
- Motorrad auf Kippständer stellen, dabei auf ebenen und festen Untergrund achten.
- Lenker in Geradeausstellung bringen.



- Bremsflüssigkeitsstand am Bremsflüssigkeitsbehälter vorn **1** ablesen.



HINWEIS

Durch den Verschleiß der Bremsbeläge sinkt der Bremsflüssigkeitsstand im Bremsflüssigkeitsbehälter. ◀



Bremsflüssigkeit, DOT4

Der Bremsflüssigkeitsstand darf die MIN-Markierung nicht unterschreiten. (Bremsflüssigkeitsbehälter waagrecht, Fahrzeug steht gerade)

Sinkt der Bremsflüssigkeitsstand unter das erlaubte Niveau:

- Defekt möglichst schnell von einer Fachwerkstatt beheben lassen, am besten von einem BMW Motorrad Partner.

Bremsflüssigkeitsstand hinten prüfen

! WARNUNG

Zu wenig Bremsflüssigkeit im Bremsflüssigkeitsbehälter

Erheblich reduzierte Bremsleistung durch Luft im Bremssystem

- Fahrbetrieb sofort einstellen, bis Defekt behoben ist.
- Bremsflüssigkeitsstand regelmäßig prüfen. ◀
- Motorrad auf Kipfständer stellen, dabei auf ebenen und festen Untergrund achten.



- Bremsflüssigkeitsstand am Bremsflüssigkeitsbehälter hinten **1** ablesen.

HINWEIS

Durch den Verschleiß der Bremsbeläge sinkt der Bremsflüssigkeitsstand im Bremsflüssigkeitsbehälter. ◀



 Bremsflüssigkeitsstand
hinten

Bremsflüssigkeit, DOT4

Der Bremsflüssigkeitsstand darf die MIN-Markierung nicht unterschreiten. (Bremsflüssigkeitsbehälter waagrecht, Fahrzeug steht gerade)

Sinkt der Bremsflüssigkeitsstand unter das erlaubte Niveau:

- Defekt möglichst schnell von einer Fachwerkstatt beheben lassen, am besten von einem BMW Motorrad Partner.

Kupplung

Kupplungsfunktion prüfen

- Kupplungshebel betätigen.
» Es muss ein eindeutiger Druckpunkt spürbar sein. Ist kein eindeutiger Druckpunkt spürbar:
- Kupplung von einer Fachwerkstatt prüfen lassen, am besten von einem BMW Motorrad Partner.

Kühlmittel

Kühlmittelstand prüfen

 **VORSICHT**

Arbeiten am heißen Kühlsystem

Verbrennungsgefahr

- Arbeiten nur am abgekühlten Kühlsystem durchführen.◀

- Motorrad abstellen, dabei auf ebenen und festen Untergrund achten.



- Kühlmittelstand am Ausgleichsbehälter **1** ablesen. Sinkt der Kühlmittelstand unter das erlaubte Niveau:
- Kühlmittel nachfüllen.

Kühlmittel nachfüllen



- Schraube **1** ausbauen und Deckel **2** abnehmen.



- Verschluss **1** des Kühlmittel-Ausgleichsbehälters **2** öffnen

und Kühlmittel bis zum Sollstand nachfüllen.

- Kühlmittelstand prüfen (→ 180).
- Verschluss des Kühlmittel-Ausgleichsbehälters schließen.



- Deckel **1** ansetzen.
- Schraube **2** einbauen.

Reifen

Reifenfülldruck prüfen



Unkorrekter Reifenfülldruck

Verschlechterte Fahreigenschaften des Motorrads, Reduzierung der Lebensdauer der Reifen

- Korrekten Reifenfülldruck sicherstellen. ◀



Selbsttätiges Öffnen von senkrecht eingebauten Ventileinsätzen bei hohen Geschwindigkeiten

Plötzlicher Verlust des Reifenfülldrucks

- Ventilkappen mit Gummidichtring verwenden und gut festschrauben. ◀
- Motorrad abstellen, dabei auf ebenen und festen Untergrund achten.
- Reifenfülldruck anhand der nachfolgenden Daten prüfen.



Reifenfülldruck vorn

2,5 bar (bei kaltem Reifen)



Reifenfülldruck hinten

2,9 bar (bei kaltem Reifen)

Bei ungenügendem Reifenfülldruck:

- Reifenfülldruck korrigieren.

Felgen und Reifen

Felgen prüfen

- Motorrad abstellen, dabei auf ebenen und festen Untergrund achten.
- Felgen durch Sichtkontrolle auf defekte Stellen prüfen.
- Beschädigte Felgen von einer Fachwerkstatt prüfen und ggf. erneuern lassen, am besten von einem BMW Motorrad Partner.

Reifenprofiltiefe prüfen



WARNUNG

Fahren mit stark abgefahre- nen Reifen

Unfallgefahr durch verschlechtertes Fahrverhalten

- Ggf. Reifen vor Erreichen der gesetzlich vorgegebenen Mindestprofiltiefe erneuern.◀
- Motorrad abstellen, dabei auf ebenen und festen Untergrund achten.
- Reifenprofiltiefe in den Hauptprofilrillen mit Verschleißmarkierungen messen.



HINWEIS

Auf jedem Reifen sind Verschleißmarkierungen in die Hauptprofilrillen integriert. Ist das Reifenprofil auf das Niveau der Markierungen heruntergefahren, ist der Reifen vollständig verschlissen. Die Positionen der

Markierungen sind am Reifenrand gekennzeichnet, z. B. durch die Buchstaben TI, TWI oder durch einen Pfeil.◀

Ist die Mindestprofiltiefe erreicht:

- Betroffenen Reifen ersetzen.

Speichen prüfen

- Motorrad abstellen, dabei auf ebenen und festen Untergrund achten.
- Mit Schraubendrehergriff oder ähnlichem Gegenstand über die Speichen streichen, dabei auf die Klangfolge achten.

Ist eine ungleichmäßige Klangfolge zu hören:

- Speichen durch eine Fachwerkstatt prüfen lassen, am besten durch einen BMW Motorrad Partner.

Räder

Einfluss der Radgrößen auf Fahrwerkregelsysteme

Die Radgrößen spielen bei den Fahrwerkregelsystemen ABS und ASC eine wesentliche Rolle. Insbesondere der Durchmesser und die Breite der Räder sind als Basis für alle notwendigen Berechnungen im Steuergerät hinterlegt. Eine Änderung dieser Größen durch die Umrüstung auf andere als die serienmäßig verbauten Räder kann zu gravierenden Auswirkungen im Regelkomfort dieser Systeme führen.

Auch die zur Raddrehzahlerkennung notwendigen Sensorringe müssen zu den verbauten Regelsystemen passen und dürfen nicht ausgetauscht werden.

Wollen Sie Ihr Motorrad auf andere Räder umrüsten, sprechen Sie vorher mit einer Fachwerkstatt darüber, am besten mit ei-

nem BMW Motorrad Partner. In einigen Fällen können die in den Steuergeräten hinterlegten Daten an die neuen Radgrößen angepasst werden.

RDC-Aufkleber

- mit Reifendruck-Control (RDC)^{SA}

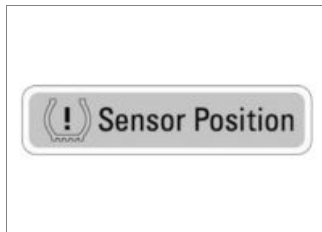

ACHTUNG

Unsaugemäßer Reifenausbau

Beschädigung der RDC-Sensoren

- Fachwerkstatt oder den BMW Motorrad Partner darüber informieren, dass das Rad mit einem RDC-Sensor ausgestattet ist. ◀

Bei Motorrädern, die mit RDC ausgestattet sind, befindet sich an der Position des RDC-Sensors ein entsprechender Aufkleber auf der Felge. Beim Reifenwechsel ist darauf zu achten, dass der RDC-Sensor nicht beschädigt wird. Den BMW Motorrad Partner oder die Fachwerkstatt auf den RDC-Sensor hinweisen.

Vorderrad ausbauen

- Motorrad auf Kippständer stellen, dabei auf ebenen und festen Untergrund achten.

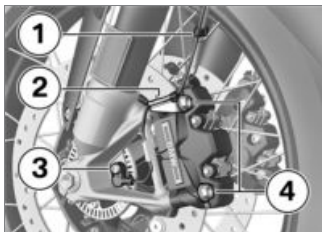

- Kabel für Raddrehzahlsensor aus den Halteclips **1** und **2** nehmen.
- Schraube **3** ausbauen und Raddrehzahlsensor aus der Bohrung nehmen.
- Felgenbereiche abkleben, die beim Ausbau der Bremssättel zerkratzt werden könnten.



ACHTUNG

Ungewolltes Zusammen- drücken der Bremsbeläge

Bauteilschaden beim Aufsetzen
des Bremssattels oder beim Aus-

einanderdrücken der Bremsbeläge

- Bremse bei gelöstem Bremssattel nicht betätigen. ◀
- Befestigungsschrauben **4** der Bremssättel links und rechts ausbauen.

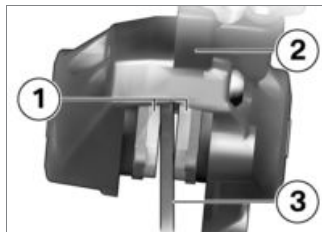

- Bremsbeläge **1** durch Drehbewegungen des Bremssattels **2** gegen die Bremsscheibe **3** etwas auseinanderdrücken.
- Bremssättel nach hinten und außen vorsichtig von den Bremsscheiben ziehen.

- Motorrad vorn anheben, bis sich das Vorderrad frei dreht, am besten mit einem BMW Motorrad Vorderradständer.
- Vorderradständer anbauen (▶▶ 173).



- Rechte Achsklemmschraube **1** lösen.

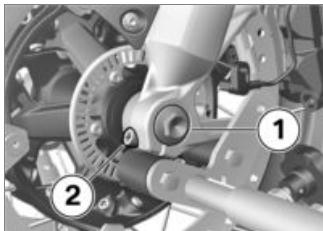

- Schraube **1** ausbauen.
- Linke Achsklemmschraube **2** lösen.
- Steckachse etwas nach innen drücken, um sie auf der rechten Seite besser greifen zu können.

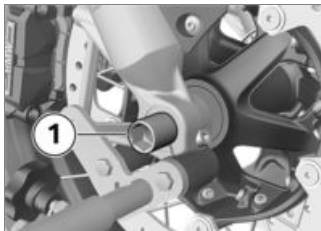

- Steckachse **1** herausziehen, dabei das Vorderrad unterstützen.
- Vorderrad absetzen und nach vorn aus der Vorderradführung herausrollen.

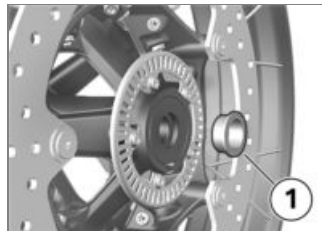

- Distanzbuchse **1** aus der Radnabe nehmen.

Vorderrad einbauen

WARNUNG

Verwendung eines nicht der Serie entsprechenden Rads

Funktionsstörungen bei Regelein-
griffen von ABS und ASC/DTC

- Hinweise zum Einfluss der Radgrößen auf die Fahrwerkregelsysteme ABS und ASC/DTC am Anfang dieses Kapitels beachten. ◀

**ACHTUNG****Festziehen von Schraubverbindungen mit falschem Anziehdrehmoment**

Beschädigung oder Lösen von Schraubverbindungen

- Anziehdrehmomente unbedingt durch eine Fachwerkstatt prüfen lassen, am besten durch einen BMW Motorrad Partner. ◀

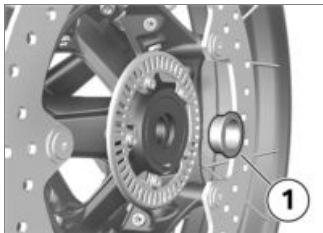

- Distanzbuchse **1** auf der linken Seite in die Radnabe einsetzen.

**ACHTUNG****Vorderradeinbau entgegen der Laufrichtung**

Unfallgefahr

- Laufrichtungspfeile auf Reifen oder Felge beachten. ◀
- Vorderrad in die Vorderradführung rollen.

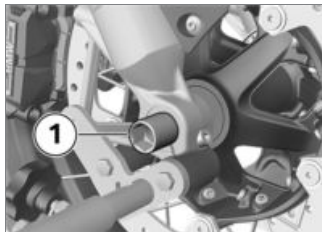

- Vorderrad anheben und Steckachse **1** einbauen.
- Vorderradständer entfernen und Vorderradgabel mehrmals kräftig einfedern. Dabei Handbremshebel nicht betätigen.

- Vorderradständer anbauen (→ 173).

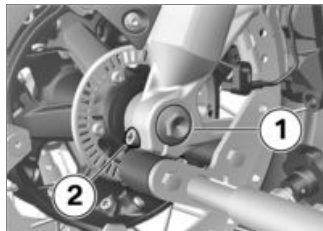

- Schraube **1** mit Drehmoment einbauen. Dabei Steckachse auf der rechten Seite gegenhalten.



Steckachse in Teleskopgabel

30 Nm

- Linke Achsklemmschraube **2** mit Drehmoment festziehen.

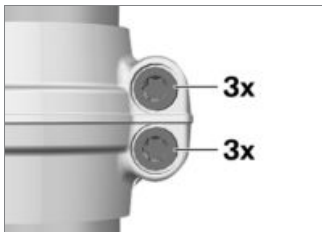

 Gabelbrücke unten an Gleitrohr

Anziehreihenfolge: Schrauben
6 Mal im Wechsel festziehen

19 Nm



- Rechte Achsklemmschraube **1** mit Drehmoment festziehen.

 Klemmschraube
für Steckachse in
Teleskopgabel

19 Nm

- Vorderradständer entfernen.
- Bremssättel links und rechts auf die Bremsscheiben aufsetzen.

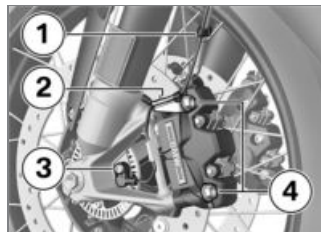

- Befestigungsschrauben **4** links und rechts mit Drehmoment einbauen.

 Bremssattel an Tele-
skopgabel

38 Nm

- Abklebungen an der Felge entfernen.

WARNUNG

Nicht anliegende Bremsbeläge an der Brems Scheibe

Unfallgefahr durch verzögerte Bremswirkung.

- Vor Fahrtantritt das verzögerungsfreie Einsetzen der Bremswirkung überprüfen. ◀
- Bremse mehrmals betätigen, bis Bremsbeläge anliegen.
- Kabel für Raddrehzahlsensor in die Halteclips **1** und **2** einsetzen.
- Raddrehzahlsensor in die Bohrung einsetzen und Schraube **3** einbauen.



Raddrehzahlsensor an Gabel

Fügemittel: Mikroverkapselt oder Schraubensicherung mittelfest

8 Nm

Hinterrad ausbauen

- Motorrad auf Kippständer stellen, dabei auf ebenen und festen Untergrund achten.
- Ersten Gang einlegen.

VORSICHT

Heiße Abgasanlage

Verbrennungsgefahr

- Heiße Abgasanlage nicht berühren. ◀
- Endschalldämpfer abkühlen lassen.

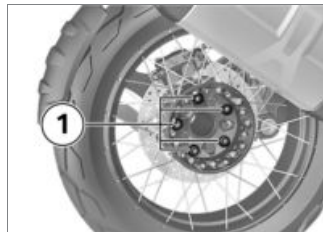

- Schrauben **1** des Hinterrads ausbauen, dabei das Rad unterstützen.
- Hinterrad nach hinten herausrollen.

Hinterrad einbauen

WARNUNG

Verwendung eines nicht der Serie entsprechenden Rads

Funktionsstörungen bei Regeleinrichtungen von ABS und ASC/DTC

- Hinweise zum Einfluss der Radgrößen auf die Fahrwerkregelsysteme ABS und ASC/DTC am Anfang dieses Kapitels beachten. ◀

ACHTUNG

Festziehen von Schraubverbindungen mit falschem Anziehdrehmoment

Beschädigung oder Lösen von Schraubverbindungen

- Anziehdrehmomente unbedingt durch eine Fachwerkstatt prüfen lassen, am besten durch einen BMW Motorrad Partner. ◀

- Hinterrad auf die Hinterradaufnahme aufsetzen.

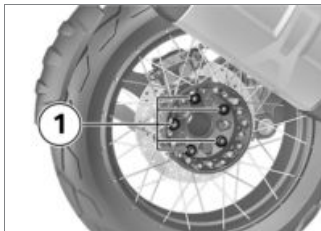

WARNUNG

Mischverbau von Radschrauben für Speichen- und Gussrad

Unfallgefahr

- Nur Radschrauben mit gleichen, zugelassenen Längenkennzahlen verwenden.
- Radschrauben nicht schmieren. ◀
- Radschrauben **1** mit Drehmoment einbauen.

 Hinterrad an Radflansch

Anziehreihenfolge: Über Kreuz festziehen

60 Nm

Luftfilter

Luftfiltereinsatz ersetzen

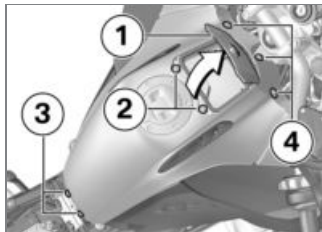

- Fahrersitz ausbauen (► 97).
- Deckel **1** für Staufach öffnen.
- Schrauben **2**, **3** und **4** ausbauen.
- Tankabdeckung abnehmen.

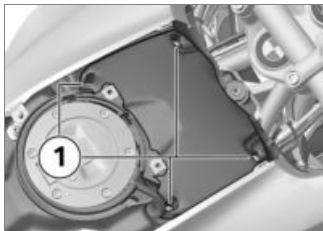

- Schrauben **1** ausbauen.
- Luftfiltergehäusedeckel abnehmen.

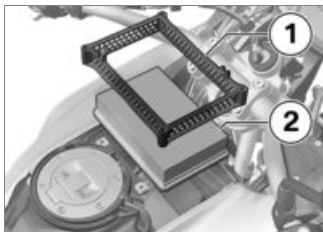

- Rahmen **1** entnehmen.
- Luftfiltereinsatz **2** entnehmen.

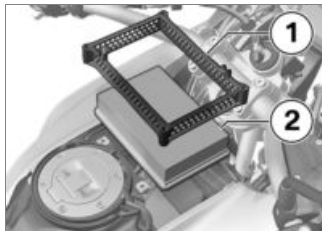

- Rahmen **1** und Luftfiltereinsatz **2** entnehmen.
- Neuen Luftfiltereinsatz **2** und Rahmen **1** einsetzen.

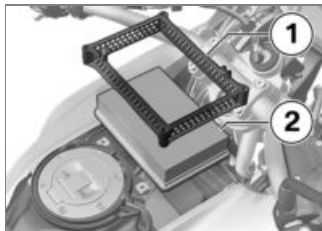

- Luftfiltereinsatz **2** reinigen, ggf. erneuern.

- Luftfiltereinsatz **2** und Rahmen **1** einsetzen.

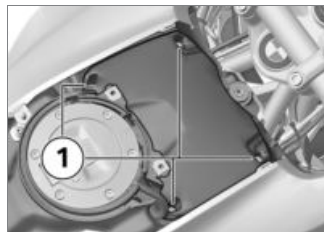

- Luftfiltergehäusedeckel aufsetzen.
- Schrauben **1** einbauen.

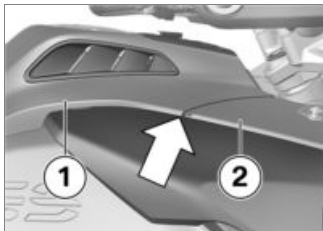

- Tankabdeckung **1** ansetzen, beim Einbau darauf achten, dass die Führung (**Pfeil**) unterhalb der Vorderradabdeckung oben **2** liegt.

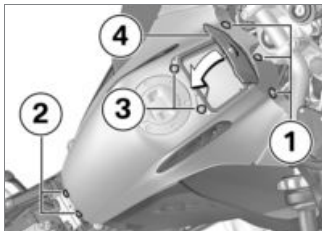

- Schrauben **1**, **2** und **3** einbauen.
- Deckel **4** für Staufach schließen.
- Fahrersitz einbauen (☞ 98).

Leuchtmittel

Leuchtmittel für Blinker vorn und hinten ersetzen

– ohne LED-Blinker^{SA}

- Motorrad abstellen, dabei auf ebenen und festen Untergrund achten.
- Zündung ausschalten.



- Schraube **1** ausbauen.



- Streuscheibe an der Verschraubungsseite aus dem Spiegelgehäuse ziehen.

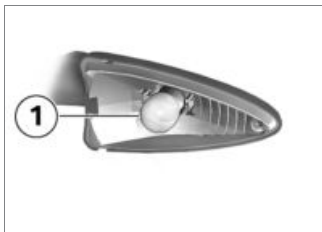

- Leuchtmittel **1** durch Drehen gegen den Uhrzeigersinn aus dem Spiegelgehäuse ausbauen.<

- Defektes Leuchtmittel ersetzen.

 Leuchtmittel für Blinkleuchten vorn
RY10W / 12 V / 10 W
– mit LED-Blinker ^{SA}
LED<

 Leuchtmittel für Blinkleuchten hinten
RY10W / 12 V / 10 W
– mit LED-Blinker ^{SA}
LED<

- Um das Glas des neuen Leuchtmittels vor Verunreinigungen zu schützen, dieses mit einem sauberen und trockenen Tuch anfassen.

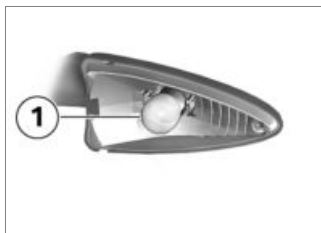

- Leuchtmittel **1** durch Drehen im Uhrzeigersinn in das Spiegelgehäuse einbauen.



- Streuscheibe fahrzeugseitig in das Spiegelgehäuse einsetzen und schließen.



- Schraube **1** einbauen.

LED-Blinker ersetzen

– mit LED-Blinker^{SA}

- LED-Blinker können nur komplett ersetzt werden. Wenden Sie sich dazu an eine Fachwerkstatt, am besten an einen BMW Motorrad Partner.

LED-Heckleuchte ersetzen

Die LED-Heckleuchte kann nur komplett ersetzt werden.

- Wenden Sie sich dazu an eine Fachwerkstatt, am besten an einen BMW Motorrad Partner.

LED-Scheinwerfer ersetzen

- LED-Scheinwerfer können nur komplett ersetzt werden. Wenden Sie sich dazu an eine Fachwerkstatt, am besten an einen BMW Motorrad Partner.

LED-Zusatzscheinwerfer ersetzen

– mit LED-Zusatzscheinwerfer^{SZ}

Die LED-Zusatzscheinwerfer können nur komplett ersetzt werden, der Austausch einzelner LEDs ist nicht möglich.

Wenden Sie sich an eine Fachwerkstatt, am besten an einen BMW Motorrad Partner.

Starthilfe

ACHTUNG

Zu starker Strom beim Fremdstarten des Motorrads

Kabelbrand oder Schäden in der Fahrzeugelektronik

- Motorrad nicht über die Steckdose, sondern ausschließlich über die Batteriepole fremdstarten.◀

ACHTUNG

Kontakt zwischen Polzangen von Starthilfekabel und Fahrzeug

Kurzschlussgefahr

- Starthilfekabel mit vollisolierten Polzangen verwenden.◀

ACHTUNG

Fremdstarten mit einer Spannung größer als 12 V

Beschädigung der Fahrzeugelektronik

- Die Batterie des stromspendenden Fahrzeugs muss eine Spannung von 12 V aufweisen.◀
- Motorrad abstellen, dabei auf ebenen und festen Untergrund achten.
- Batterieabdeckung ausbauen (▣▶ 196).

- Zum Fremdstarten Batterie nicht vom Bordnetz trennen.



- Schutzkappe **1** entfernen.
- Mit dem roten Starthilfekabel Batterieplus-Stützpunkt **2** der entleerten Batterie mit dem Pluspol der Spenderbatterie verbinden.
- Das schwarze Starthilfekabel am Minuspol der Spenderbatterie und dann am Minuspol **3** der entleerten Batterie anklemmen.
- Motor des stromspendenden Fahrzeugs während des Starthilfevorgangs laufen lassen.

- Motor des Fahrzeugs mit entleerter Batterie wie gewohnt starten, bei Misslingen Startversuch zum Schutz des Starters und der Spenderbatterie erst nach einigen Minuten wiederholen.
- Beide Motoren vor Abklemmen einige Minuten laufen lassen.
- Starthilfekabel zuerst vom Minus- und dann vom Pluspol abklemmen.



HINWEIS

Zum Starten des Motors keine Starthilfesprays oder ähnliche Hilfsmittel verwenden. ◀

- Schutzkappe einbauen.
- Batterieabdeckung einbauen (▶▶ 198).

Batterie

Wartungshinweise

Sachgemäße Pflege, Ladung und Lagerung erhöhen die Lebensdauer der Batterie und sind Voraussetzung für eventuelle Gewährleistungsansprüche.

Um eine lange Lebensdauer der Batterie zu erreichen, sollten Sie folgende Punkte beachten:

- Batterieoberfläche sauber und trocken halten.
- Batterie nicht öffnen.
- Kein Wasser nachfüllen.
- Zum Laden der Batterie die Ladehinweise auf den folgenden Seiten beachten.
- Batterie nicht auf den Kopf stellen.



ACHTUNG

Entladen der verbundenen Batterie durch die Fahrzeugelektronik (z. B. Uhr)

Batterietiefentladung, dadurch Ausschluss von Gewährleistungsansprüchen

- Bei Fahrpausen von mehr als 4 Wochen: Ladeerhaltungsgerät an die Batterie anschließen.◀

HINWEIS

BMW Motorrad hat ein speziell auf die Elektronik Ihres Motorrads abgestimmtes Ladeerhaltungsgerät entwickelt. Mit diesem Gerät können Sie die Ladung Ihrer Batterie auch bei längeren Fahrpausen im verbundenen Zustand erhalten. Weitere Informationen erhalten Sie bei Ihrem BMW Motorrad Partner.◀

Angeklemmte Batterie laden

ACHTUNG

Aufladen der mit dem Fahrzeug verbundenen Batterie an den Batteriepolen

Beschädigung der Fahrzeugelektronik

- Batterie vor dem Laden an den Batteriepolen trennen.◀

ACHTUNG

Laden einer vollständig entladenen Batterie über Steckdose oder Zusatzsteckdose

Beschädigung der Fahrzeugelektronik

- Eine vollständig entladene Batterie (Batteriespannung kleiner als 12 V, bei eingeschalteter Zündung bleiben Kontrollleuchten und Multifunktionsdisplay aus) immer direkt an den Po-

len der **getrennten** Batterie laden.◀

ACHTUNG

An eine Steckdose angeschlossene, ungeeignete Ladegeräte

Beschädigung von Ladegerät und Fahrzeugelektronik

- Geeignete BMW Ladegeräte verwenden. Das passende Ladegerät ist bei Ihrem BMW Motorrad Partner erhältlich.◀
- Angeklemmte Batterie über die Steckdose laden.

HINWEIS

Die Fahrzeugelektronik erkennt, wenn die Batterie vollständig geladen ist. In diesem Fall wird die Steckdose abgeschaltet.◀

- Bedienungsanleitung des Ladegeräts beachten.

**HINWEIS**

Kann die Batterie nicht über die Steckdose geladen werden, ist das verwendete Ladegerät möglicherweise nicht auf die Elektronik Ihres Motorrads abgestimmt. In diesem Fall laden Sie die Batterie direkt an den Polen der vom Fahrzeug getrennten Batterie. ◀

Abgeklemmte Batterie laden

- Batterie mit einem geeigneten Ladegerät aufladen.
- Bedienungsanleitung des Ladegeräts beachten.
- Nach Beendigung der Ladung Polklemmen des Ladegeräts von den Batteriepolen lösen.

**HINWEIS**

Bei längeren Fahrpausen muss die Batterie regelmäßig nachgeladen werden. Beachten Sie dazu

die Behandlungsvorschrift Ihrer Batterie. Vor Inbetriebnahme muss die Batterie wieder voll aufgeladen werden. ◀

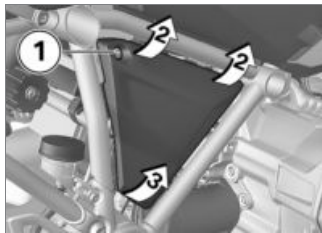
Batterie ausbauen

- Zündung ausschalten.
- Schraube **1** ausbauen.
- Batterieabdeckung oben an den Positionen **2** etwas hervorzuziehen.
- Um die Batterieabdeckung und die Aufnahme nicht zu beschädigen, Batterieabdeckung an Position **3** nach oben abzunehmen.

– mit Diebstahlwarnanlage (DWA)^{SA}

- Ggf. Diebstahlwarnanlage ausschalten. ◀

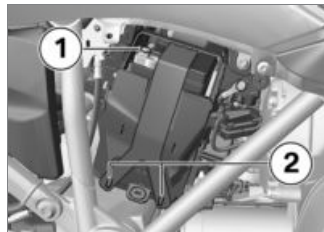

- Batterie minusleitung **1** und Gummizug **2** lösen.



- Halteplatte an Position **1** nach außen ziehen und nach oben abnehmen.
- Batterie etwas anheben und so weit aus der Halterung nehmen, dass der Pluspol zugänglich wird.

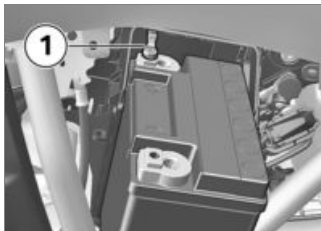

- Batterieplusleitung **1** lösen und Batterie herausziehen.

Batterie einbauen

HINWEIS

Wird die 12-V-Batterie falsch eingebaut bzw. werden die Klemmen vertauscht (z. B. bei Starthilfe), kann dies dazu führen, dass die Sicherung für den Generatorregler durchbrennt. ◀

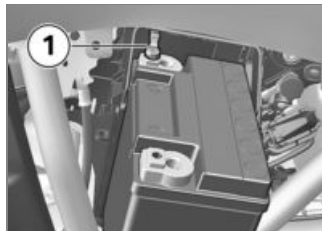

- Batterieplusleitung **1** befestigen.
- Batterie in die Halterung schieben.

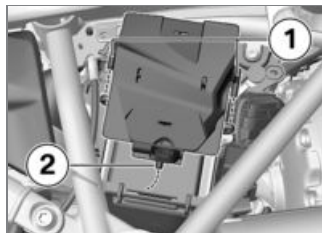

- Halteplatte zunächst in die Aufnahmen **1** einsetzen und an-

schließlich an Position **2** unter die Batterie drücken.



- Batterieminusleitung **1** befestigen.
- Batterie mit Gummizug **2** befestigen.



- Batterieabdeckung in die Aufnahme **1** einsetzen und in die Aufnahme **2** drücken.



- Schraube **1** einbauen.
- Uhr einstellen (☞ 112).
- Datum einstellen (☞ 111).

Sicherungen

Sicherungen ersetzen

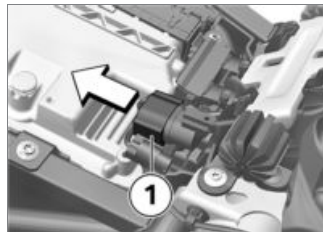

- Zündung ausschalten.
- Fahrersitz ausbauen (☞ 97).
- Stecker **1** abziehen.

ACHTUNG

Überbrückung defekter Sicherungen

Kurzschluss- und Brandgefahr

- Keine defekten Sicherungen überbrücken.
- Defekte Sicherungen durch neue Sicherungen ersetzen. ◀

- Defekte Sicherung gemäß der Sicherungsbelegung ersetzen.



HINWEIS

Bei häufigem Defekt der Sicherungen die elektrische Anlage von einer Fachwerkstatt, am besten von einem BMW Motorrad Partner, überprüfen lassen. ◀

- Stecker **1** einsetzen.
- Fahrersitz einbauen (☞ 98).

Sicherungsbelegung

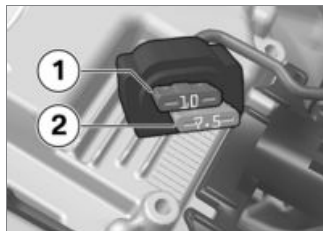

- | | |
|----------|--|
| 1 | 10 A
Instrumentenkombination
Diebstahlwarnanlage (DWA)
Zündschloss
Diagnosesteckdose |
| 2 | 7,5 A
Kombischalter links
Reifendruck-Control (RDC) |

Sicherung für den Generatorregler

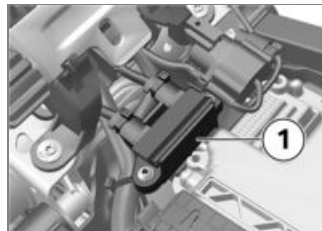

- | | |
|----------|-------------------------|
| 1 | 50 A
Generatorregler |
|----------|-------------------------|

Diagnosestecker

Diagnosestecker lösen

⚠ VORSICHT

Falsches Vorgehen beim Lösen des Diagnosesteckers für On-Board-Diagnose

Funktionsstörungen des Fahrzeugs

- Diagnosestecker ausschließlich während des BMW Service, von einer Fachwerkstatt oder sonstigen autorisierten Personen lösen lassen.
- Arbeit von entsprechend geschultem Personal durchführen lassen.
- Vorgaben des Fahrzeugherstellers beachten. ◀
- Batterieabdeckung ausbauen (▮▮▮ 196).



- Haken **1** drücken und Diagnosestecker **2** nach oben herausziehen.

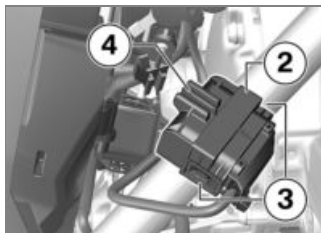

- Verriegelungen **3** auf beiden Seiten drücken.

- Diagnosestecker **2** aus Halterung **4** lösen.
- » Die Schnittstelle zum Diagnose- und Informationssystem kann am Diagnosestecker **2** angesteckt werden.

Diagnosestecker befestigen

- Schnittstelle für Diagnose- und Informationssystem abstecken.

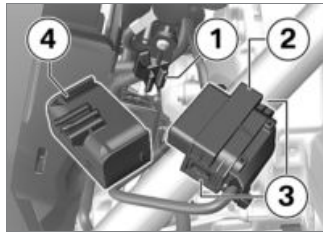

- Diagnosestecker **2** in die Halterung **4** stecken.
- » Die Verriegelungen **3** rasten auf beiden Seiten ein.

- Halterung **4** auf die Aufnahme **1** stecken.



- Darauf achten, dass der Haken **5** einrastet.
- Batterieabdeckung einbauen (☞ 198).

Zubehör

Allgemeine Hinweise.....	204
Steckdosen	204
Koffer	205
Topcase	207
Navigationssystem.....	209

Allgemeine Hinweise



Einsatz von Fremdprodukten

Sicherheitsrisiko

- BMW Motorrad kann nicht für jedes Fremdprodukt beurteilen, ob es bei BMW Fahrzeugen ohne Sicherheitsrisiko eingesetzt werden kann. Dies ist auch dann nicht gegeben, wenn eine länderspezifische, behördliche Genehmigung erteilt wurde. Solche Prüfungen können nicht immer alle Einsatzbedingungen für BMW Fahrzeuge berücksichtigen und sind deswegen teilweise nicht ausreichend.
- Verwenden Sie nur Teile und Zubehörprodukte, die von BMW für Ihr Fahrzeug freigegeben sind. ◀

Die Teile und Zubehörprodukte wurden von BMW eingehend auf

Sicherheit, Funktion und Tauglichkeit geprüft. BMW übernimmt daher die Produktverantwortung. Für nicht freigegebene Teile und Zubehörprodukte jeglicher Art übernimmt BMW keine Haftung. Beachten Sie bei allen Veränderungen die gesetzlichen Bestimmungen. Orientieren Sie sich an der Straßenverkehrszulassungsordnung (StVZO) Ihres Landes. Ihr BMW Motorrad Partner bietet Ihnen eine qualifizierte Beratung bei der Wahl von Original BMW Teilen, Zubehör und sonstigen Produkten.

Mehr Informationen zum Thema Zubehör unter:

bmw-motorrad.com/equipment

Steckdosen

Anschluss elektrischer Geräte

- An Steckdosen angeschlossene Geräte können nur bei eingeschalteter Zündung in Betrieb genommen werden.

Kabelverlegung

- Die Kabel von Steckdosen zu Zusatzgeräten müssen so verlegt werden, dass sie den Fahrer nicht behindern.
- Die Kabelverlegung darf den Lenkeinschlag und die Fahreigenschaften nicht einschränken.
- Die Kabel dürfen nicht eingeklemmt werden.

Automatische Abschaltung

- Die Steckdosen werden während des Startvorgangs automatisch abgeschaltet.
- Zur Entlastung des Bordnetzes werden die Steckdosen nach

dem Ausschalten der Zündung spätestens nach 15 Minuten ausgeschaltet. Zusatzgeräte mit geringem Stromverbrauch werden von der Fahrzeugelektronik möglicherweise nicht erkannt. In diesen Fällen werden Steckdosen bereits kurze Zeit nach Ausschalten der Zündung ausgeschaltet.

- Bei zu niedriger Batteriespannung werden die Steckdosen abgeschaltet, um die Startfähigkeit des Fahrzeugs zu erhalten.
- Bei Überschreitung der in den technischen Daten angegebenen maximalen Belastbarkeit werden die Steckdosen abgeschaltet.

Koffer

- mit Aluminium-Koffer^{SZ}

Koffer öffnen

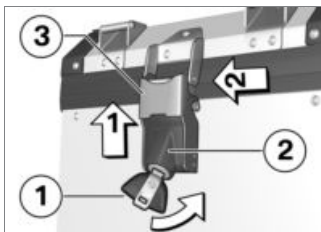

- Schlüssel **1** gegen den Uhrzeigersinn drehen.

HINWEIS

Der Kofferdeckel kann sowohl über den linken als auch über den rechten Verschluss geöffnet werden. ◀

- Schlossgehäuse **2** nach oben drücken, um die Schließkralle **3** zu entriegeln.
- Schließkralle **3** zur Seite ziehen und Deckel öffnen.

Koffer schließen

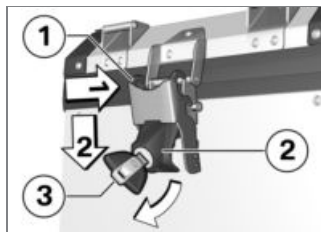

- Kofferdeckel schließen.
- Schließkralle **1** am Deckel ansetzen.
- Schlossgehäuse **2** nach unten drücken, dabei sicherstellen, dass die Kralle in den Deckel greift.
- Zum Verriegeln des Schlosses Schlüssel **3** im Uhrzeigersinn drehen und abziehen.

Kofferdeckel ausbauen

- Koffer öffnen (☞ 205).



- Deckelhalteseil **1** aushängen.
- Kofferdeckel schließen.
- Zweiten Verschluss des Kofferdeckels öffnen.
- Kofferdeckel abnehmen.

Kofferdeckel einbauen

- Kofferdeckel auf den Koffer auflegen.
- Einen Verschluss des Kofferdeckels schließen.
- Kofferdeckel zur verschlossenen Seite öffnen.



- Deckelhalteseil **1** einhängen.
- Kofferdeckel schließen.
- Zweiten Verschluss des Kofferdeckels schließen.

Koffer abnehmen

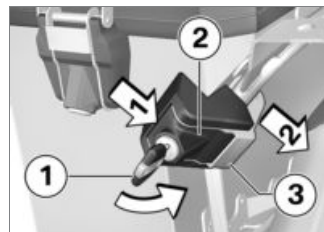

- Schlüssel **1** gegen den Uhrzeigersinn drehen.
- Schlossgehäuse **2** zur Seite drücken, um die Schließkralle **3** zu entriegeln.
- Schließkralle **3** zur Seite ziehen, dabei den Koffer festhalten.
- Koffer bis zum Anschlag nach vorn ziehen und zur Seite abnehmen.

Koffer anbauen

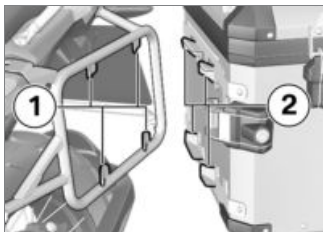

- Koffer am Kofferhalter ansetzen und so nach hinten schieben, dass die Aufnahmen am Kofferhalter **1** und am Koffer **2** ineinandergreifen.

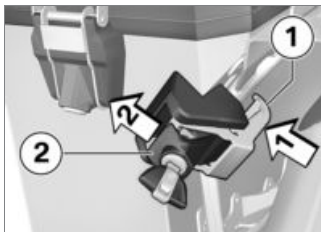

- Schließkralle **1** am Kofferhalter ansetzen, dabei den Koffer festhalten.
- Schlossgehäuse **2** zur Seite drücken, dabei sicherstellen, dass die Kralle um den Halter greift.
- Schlüssel im Uhrzeigersinn drehen und abziehen.

Maximale Zuladung und Höchstgeschwindigkeit

Maximale Zuladung und Höchstgeschwindigkeit laut Hinweisschild im Koffer beachten. Sollten Sie Ihre Kombination aus Fahrzeug und Koffer

nicht auf dem Hinweisschild finden, kontaktieren Sie Ihren BMW Motorrad Partner. Für die hier beschriebene Kombination gelten folgende Werte:

	Höchstgeschwindigkeit für Fahrten mit Aluminium-Koffer
--	--

max 180 km/h

	Zuladung je Aluminium- Koffer
--	----------------------------------

max 10 kg

Topcase

– mit Aluminium-Topcase^{SZ}

Topcase öffnen

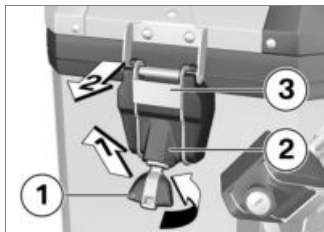

- Schlüssel **1** gegen den Uhrzeigersinn drehen.
- Schlossgehäuse **2** nach oben drücken, um die Schließkralle **3** zu entriegeln.
- Schließkralle **3** nach hinten ziehen und Deckel öffnen.

Topcase schließen

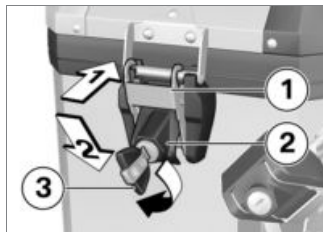

- Topcasedeckel schließen.
- Schließkralle **1** am Deckel ansetzen.
- Schlossgehäuse **2** nach unten drücken, dabei sicherstellen, dass die Kralle in den Deckel greift.
- Zum Verriegeln des Schlosses Schlüssel **3** im Uhrzeigersinn drehen und abziehen.

Topcase abnehmen

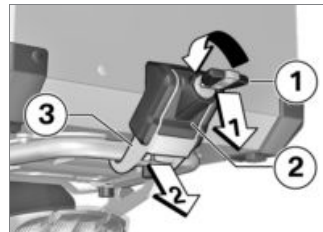

- Schlüssel **1** gegen den Uhrzeigersinn drehen.
- Schlossgehäuse **2** nach unten drücken, um die Schließkralle **3** zu entriegeln.
- Schließkralle **3** nach hinten ziehen.
- Topcase erst nach hinten ziehen und dann nach oben abnehmen.

Topcase anbauen

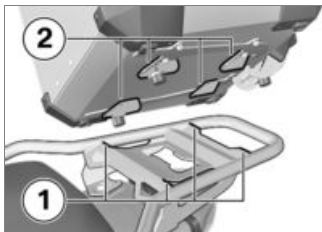

- Topcase am Topcasehalter ansetzen und so nach vorn schieben, dass die Aufnahmen am Topcasehalter **1** und am Topcase **2** ineinandergreifen.

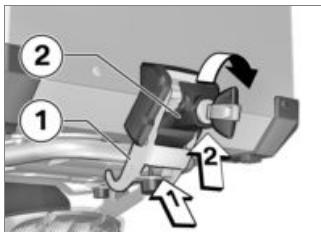

- Schließkralle **1** am Topcaseträger ansetzen.
- Schlossgehäuse **2** nach oben drücken, dabei sicherstellen, dass die Kralle um den Träger greift.
- Zum Verriegeln des Schlosses Schlüssel im Uhrzeigersinn drehen und abziehen.

Maximale Zuladung und Höchstgeschwindigkeit

Maximale Zuladung und Höchstgeschwindigkeit laut Hinweisschild im Topcase beachten. Sollten Sie Ihre Kombination aus Fahrzeug und Topcase

nicht auf dem Hinweisschild finden, kontaktieren Sie Ihren BMW Motorrad Partner. Für die hier beschriebene Kombination gelten folgende Werte:

 Höchstgeschwindigkeit für Fahrten mit Aluminium-Topcase
--

max 180 km/h

 Zuladung des Aluminium-Topcase

max 5 kg

Navigationssystem

– mit Vorbereitung für Navigationssystem^{SA}

Navigationsgerät sicher befestigen

HINWEIS

Die Navigationsvorbereitung ist ab dem BMW Motorrad Navigator IV geeignet. ◀

HINWEIS

Das Sicherungssystem des Mount Cradle bietet keinen Schutz gegen Diebstahl. Nach jeder Fahrt Navigationssystem abnehmen und sicher verwahren. ◀

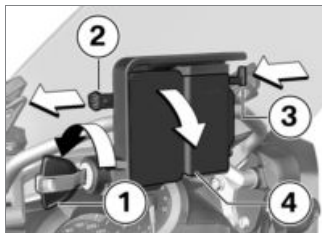

- Fahrzeugschlüssel **1** gegen den Uhrzeigersinn drehen.
- Absperrung **2** nach **links** ziehen.
- Verriegelung **3** eindrücken.
- » Mount Cradle ist entsperrt und Abdeckung **4** kann in einer Drehbewegung nach vorn abgenommen werden.

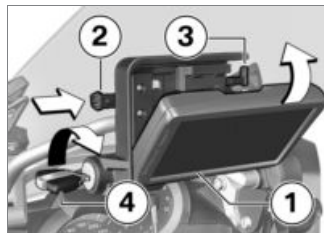

- Navigationsgerät **1** im unteren Bereich einsetzen und in einer Drehbewegung nach hinten schwenken.
- » Navigationsgerät rastet hörbar ein.
- Absperrung **2** ganz nach **rechts** schieben.
- » Verriegelung **3** ist gesperrt.
- Fahrzeugschlüssel **4** im Uhrzeigersinn drehen.
- » Navigationsgerät ist gesichert und Fahrzeugschlüssel kann abgezogen werden.

Navigationserät abnehmen und Abdeckung einbauen

ACHTUNG

Staub und Schmutz auf Kontakten des Mount Cradle

Beschädigung der Kontakte

- Nach Abschluss jeder Fahrt die Abdeckung wieder einbauen.◀

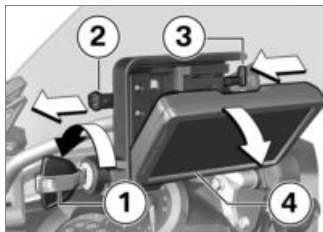

- Fahrzeugschlüssel **1** gegen Uhrzeigersinn drehen.
- Absperrung **2** ganz nach **links** ziehen.
- » Verriegelung **3** ist entsperrt.

- Verriegelung **3** ganz nach **links** schieben.
- » Navigationsgerät **4** wird entriegelt.
- Navigationsgerät **4** mit einer Kippbewegung nach unten abnehmen.

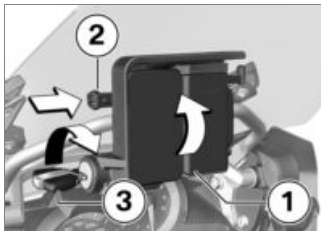

- Abdeckung **1** im unteren Bereich einsetzen und in einer Drehbewegung nach oben schwenken.
- » Abdeckung rastet hörbar ein.
- Absperrung **2** nach **rechts** schieben.

- Fahrzeugschlüssel **3** im Uhrzeigersinn drehen.
- » Abdeckung **1** ist gesichert.

Navigationssystem bedienen

HINWEIS

Die folgende Beschreibung bezieht sich auf den BMW Motorrad Navigator V und den BMW Motorrad Navigator VI. Der BMW Motorrad Navigator IV bietet nicht alle beschriebenen Möglichkeiten.◀

HINWEIS

Es wird lediglich die neueste Version des BMW Motorrad Kommunikationssystems unterstützt. Ggf. ist eine Software-Aktualisierung für das BMW Motorrad Kommunikationssystem notwendig. Bitte wenden Sie sich in die-

sem Fall an Ihren BMW Motorrad Partner. ◀

Ist der BMW Motorrad Navigator eingebaut und der Bedienfokus auf den Navigator gewechselt (▶▶ 107), können einige seiner Funktionen direkt vom Lenker aus bedient werden.

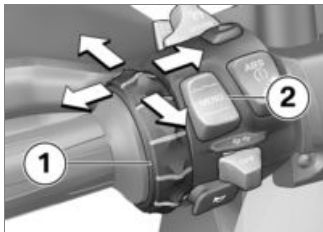

Die Bedienung des Navigationssystems erfolgt über den Multi-Controller **1** und die Wipptaste MENU **2**.

Multi-Controller 1 nach oben und unten drehen

In der Kompass- und Mediaplayer-Seite: Lautstärke eines via Bluetooth verbundenen BMW Motorrad Kommunikationssystems erhöhen bzw. verringern.

Im BMW Spezialmenü: Menüpunkte auswählen.

Multi-Controller 1 kurz nach links und rechts kippen

Zwischen den Hauptseiten des Navigators wechseln:

- Kartenansicht
- Kompass
- Mediaplayer
- BMW Spezialmenü
- Mein Motorrad Seite

Multi-Controller 1 lang nach links und rechts kippen

Bestimmte Funktionen am Navigator-Display aktivieren. Diese Funktionen sind gekenn-

zeichnet durch Pfeil rechts oder Pfeil links oberhalb des entsprechenden Berührungsfelds.

 Die Funktion wird ausgelöst durch lange Betätigung nach rechts.

 Die Funktion wird ausgelöst durch lange Betätigung nach links.

Wipptaste MENU 2 unten drücken

Bedienfokus auf Ansicht Pure Ride wechseln.

Im Einzelnen können folgende Funktionen bedient werden:

Kartenansicht

- Drehen nach oben: Kartenausschnitt vergrößern (Zoom in).
- Drehen nach unten: Kartenausschnitt verkleinern (Zoom out).

Kompasseite

- Drehen erhöht bzw. verringert die Lautstärke eines via Bluetooth verbundenen BMW Motorrad Kommunikationssystems.

BMW Spezialmenü

- Sprechen: Letzte Navigationsansage wiederholen.
- Wegpunkt: Aktuellen Standort als Favorit speichern.
- Nachhause: Startet die Navigation zur Heimatadresse (ist ausgegraut, wenn keine Heimatadresse gesetzt ist).
- Stumm: Automatische Navigationsansagen aus- bzw. einschalten (aus: im Display wird in der obersten Zeile ein durchgestrichenes Lippen-Symbol angezeigt). Navigationsansagen können weiterhin über "Sprechen" angesagt werden. Alle anderen Tonausgaben bleiben eingeschaltet.

- Anzeige ausschalten: Display ausschalten.
- Zuhause anrufen: Ruft die im Navigator hinterlegte Zuhause-Rufnummer an (nur eingeblendet, wenn ein Kommunikationssystem und ein Telefon verbunden sind).
- Umleitung: Aktiviert die Umleitungsfunktion (nur eingeblendet, wenn eine Route aktiv ist).
- Überspringen: Überspringt den nächsten Wegpunkt (nur eingeblendet, wenn die Route über Wegpunkte verfügt).

Mein Motorrad

- Drehen: verändert die Anzahl der angezeigten Daten.
- Durch Antippen eines Datenfelds auf dem Display öffnet sich ein Menü zur Auswahl der Daten.
- Die zur Auswahl stehenden Werte sind abhängig von den

verbauten Sonderausstattungen.

Medioplayer

- Lange Betätigung nach links: vorhergehenden Titel spielen.
- Lange Betätigung nach rechts: nächsten Titel spielen.
- Drehen erhöht bzw. verringert die Lautstärke eines via Bluetooth verbundenen BMW Motorrad Kommunikationssystems.



HINWEIS

Die Funktion Medioplayer steht nur bei Verwendung eines Bluetooth-Geräts nach A2DP-Standard zur Verfügung, zum Beispiel eines BMW Motorrad Kommunikationssystems. ◀

Warn- und Kontrollmeldungen



Warn- und Kontrollanzeigen des Motorrads werden mit einem entsprechenden Symbol **1** links oben auf der Kartenansicht angezeigt.

HINWEIS

Ist ein BMW Motorrad Kommunikationssystem verbunden, wird bei einer Warnung zusätzlich ein Hinweiston abgespielt. ◀

Bei mehreren aktiven Warnmeldungen wird die Anzahl der Mel-

dungen unterhalb des Warndreiecks angegeben.

Durch Druck auf das Warndreieck wird bei mehr als einer Meldung eine Liste mit allen Warnmeldungen geöffnet.

Wird eine Meldung ausgewählt, werden zusätzliche Informationen angezeigt.

HINWEIS

Nicht für alle Warnungen können detaillierte Informationen angezeigt werden. ◀

Sonderfunktionen

Durch die Integration des BMW Motorrad Navigators kommt es zu Abweichungen in einigen Beschreibungen in der Bedienungsanleitung des Navigators.

Kraftstoffreservewarnung

Die Einstellungen zur Kraftstoff-Füllstandsanzeige sind nicht verfügbar, da die Reservewarnung vom Fahrzeug an den Navigator übermittelt wird. Ist die Meldung aktiv, werden bei Druck auf die Meldung die nächstgelegenen Tankstellen angezeigt.

Zeitanzeige und Datum

Zeitanzeige und Datum werden vom Navigator an das Motorrad übertragen. Für die Übernahme der Uhrzeit in das TFT-Display muss zusätzlich im Menü *Einstellungen*, *Systemeinstellungen*, *Datum und Uhrzeit* die Funktion *GPS-Synchronisation* aktiviert werden.

Sicherheitseinstellungen

Der BMW Motorrad Navigator V und der BMW Motorrad Navigator VI können mit einer vierstelligen PIN gegen unbefugte Bedie-

nung geschützt werden (Garmin Lock). Wird diese Funktion aktiviert, während der Navigator im Fahrzeug eingebaut und die Zündung eingeschaltet ist, werden Sie gefragt, ob dieses Fahrzeug zur Liste der gesicherten Fahrzeuge hinzugefügt werden soll. Bestätigen Sie diese Frage mit "Ja", so speichert der Navigator die Fahrzeug-Identifizierungsnummer dieses Fahrzeugs. Es können maximal fünf Fahrzeug-Identifizierungsnummern gespeichert werden. Wird der Navigator anschließend durch Einschalten der Zündung in einem dieser Fahrzeuge eingeschaltet, so ist eine PIN-Eingabe nicht mehr notwendig. Wird der Navigator im eingeschalteten Zustand aus dem Fahrzeug ausgebaut, so wird aus Sicherheitsgründen eine PIN-Abfrage gestartet.

Bildschirmhelligkeit

Im eingebauten Zustand wird die Bildschirmhelligkeit durch das Motorrad vorgegeben. Eine manuelle Eingabe ist nicht nötig. Die automatische Einstellung kann auf Wunsch im Navigator in den Displayeinstellungen abgeschaltet werden.

Pflege

Pflegemittel	218
Fahrzeugwäsche	218
Reinigung empfindlicher Fahrzeug- teile	219
Lackpflege	220
Konservierung	221
Motorrad stilllegen	221
Motorrad in Betrieb nehmen	221

Pflegemittel

BMW Motorrad empfiehlt, Reinigungs- und Pflegemittel zu verwenden, die Sie bei Ihrem BMW Motorrad Partner erhalten. BMW Care Products sind werkstoffgeprüft, laborgetestet und praxiserprobt und bieten optimale Pflege und Schutz für die in Ihrem Fahrzeug verwendeten Werkstoffe.



ACHTUNG

Verwendung ungeeigneter Reinigungs- und Pflegemittel

Beschädigung von Fahrzeugteilen

- Keine Lösungsmittel wie Nitroverdüner, Kaltreiniger, Kraftstoff u. Ä. sowie keine alkoholhaltigen Reiniger verwenden. ◀



ACHTUNG

Verwendung stark säurehaltiger oder stark alkalischer Reinigungsmittel

Beschädigung von Fahrzeugteilen

- Verdünnungsverhältnis auf der Verpackung der Reinigungsmittel beachten.
- Keine stark säurehaltigen oder stark alkalischen Reinigungsmittel verwenden. ◀

Fahrzeugwäsche

BMW Motorrad empfiehlt, Insekten und hartnäckige Verschmutzungen auf lackierten Teilen vor der Fahrzeugwäsche mit BMW Insekten-Entferner einzuweichen und abzuwaschen.

Um Fleckenbildung zu verhindern, das Fahrzeug nicht unmittelbar nach starker Sonnenbe-

strahlung oder in der Sonne waschen.

Besonders während der Wintermonate darauf achten, dass das Fahrzeug häufiger gewaschen wird.

Um Streusalze zu entfernen, Motorrad nach Fahrtende sofort mit kaltem Wasser reinigen.



WARNUNG

Feuchte Brems Scheiben und Bremsbeläge nach Waschen des Fahrzeugs, nach Wasserdurchfahrten oder bei Regen

Verschlechterte Bremswirkung, Unfallgefahr

- Frühzeitig bremsen, bis die Brems Scheiben und Bremsbeläge abgetrocknet bzw. trocken gebremst sind. ◀



ACHTUNG

Verstärkung der Salzeinwirkung durch warmes Wasser

Korrosion

- Zum Entfernen von Streusalzen nur kaltes Wasser verwenden.◀



ACHTUNG

Beschädigungen durch hohen Wasserdruck von Hochdruckreinigern oder Dampfstrahlgeräten

Korrosion oder Kurzschluss, Beschädigungen an Aufklebern, an Dichtungen, am hydraulischen Bremssystem, an der Elektrik und der Sitzbank

- Hochdruck- oder Dampfstrahlgeräte mit Umsicht verwenden.◀



HINWEIS

Koffer und Topcase aus Aluminium besitzen keine Oberflächenbeschichtung. Das bestmögliche Aussehen wird durch folgende Pflege bewahrt:

Streusalz und korrosive Ablagerungen sofort nach Fahrtende mit kaltem Wasser entfernen.◀

Reinigung empfindlicher Fahrzeugteile Kunststoffe



ACHTUNG

Verwendung ungeeigneter Reinigungsmittel

Beschädigung von Kunststoff-Oberflächen

- Keine alkoholhaltigen, lösungsmittelhaltigen oder scheuernenden Reiniger verwenden.
- Keine Insektenschwämme oder Schwämme mit harter Oberfläche verwenden.◀

Verkleidungsteile

Verkleidungsteile mit Wasser und BMW Motorrad Reiniger säubern.

Windschilder und Streuscheiben aus Kunststoff

Schmutz und Insekten mit weichem Schwamm und viel Wasser entfernen.



HINWEIS

Weichen Sie hartnäckigen Schmutz und Insekten durch Auflegen eines nassen Tuchs ein.◀



Reinigung nur mit Wasser und Schwamm.



Keine chemischen Reinigungsmittel verwenden.

TFT-Display

Das TFT-Display mit warmen Wasser und Spülmittel reinigen. Anschließend mit einem sauberen Tuch, z. B. einem Papiertuch, abtrocknen.

Chrom

Chromteile sorgfältig mit reichlich Wasser und Motorradreiniger der Pflegeserie BMW Motorrad Care Products reinigen. Dies gilt besonders bei Streusalzeinwirkung. Für eine zusätzliche Behandlung benutzen Sie BMW Motorrad Metallpolitur.

Kühler

Reinigen Sie den Kühler regelmäßig, um ein Überhitzen des Motors durch ungenügende Kühlung zu verhindern.

Verwenden Sie z. B. einen Gartenschlauch mit wenig Wasserdruck.



ACHTUNG

Verbiegen von Kühlerlamellen

Beschädigung von Kühlerlamellen

- Beim Reinigen darauf achten, die Kühlerlamellen nicht zu verbiegen. ◀

Gummi

Gummitteile mit Wasser oder BMW Gummipflegemittel behandeln.



ACHTUNG

Verwendung von Silikon-sprays zur Pflege von Dichtgummis

Beschädigung der Dichtgummis

- Keine Silikon-sprays oder silikonhaltigen Pflegemittel verwenden. ◀

Lackpflege

Langzeiteinwirkungen durch lackschädigende Stoffe beugt eine regelmäßige Fahrzeugwäsche vor, besonders wenn Ihr Fahrzeug in Gegenden mit hoher Luftverschmutzung oder natür-

licher Verunreinigung gefahren wird, z. B. Baumharz oder Blütenstaub.

Besonders aggressive Stoffe jedoch sofort entfernen, sonst kann es zu Lackveränderungen oder -verfärbungen kommen. Dazu gehören z. B. übergelaufener Kraftstoff, Öl, Fett, Bremsflüssigkeit sowie Vogelsekret. Hier empfehlen sich BMW Motorrad Reiniger und im Anschluss BMW Motorrad Glanzpolitur zum Konservieren. Verunreinigungen der Lackoberfläche sind nach einer Fahrzeugwäsche besonders gut zu erkennen. Solche Stellen mit Reinigungsbenzin oder Spiritus auf einem sauberen Tuch oder Wattebausch umgehend entfernen. BMW Motorrad empfiehlt, Teerflecken mit BMW Teerentferner zu beseitigen. Anschließend den Lack an diesen Stellen konservieren.

Konservierung

Wenn kein Wasser mehr vom Lack abperlt, muss dieser konserviert werden.

BMW Motorrad empfiehlt, zur Lack-Konservierung BMW Motorrad Glanzpolitur oder Mittel zu verwenden, die Karnaubawachs oder synthetische Wachse enthalten.

Motorrad stilllegen

- Motorrad reinigen.
- Motorrad vollständig betanken.
- Batterie ausbauen (☞ 196).
- Brems- und Kupplungshebel, Kippständer- und Seitenstützenlagerung mit geeignetem Schmiermittel einsprühen.
- Blanke und verchromte Teile mit säurefreiem Fett (Vaseline) konservieren.

- Motorrad in trockenem Raum so abstellen, dass beide Räder entlastet sind (am besten mit den von BMW Motorrad angebotenen Vorderrad- und Hinterradständern).

Motorrad in Betrieb nehmen

- Außenkonservierung entfernen.
- Motorrad reinigen.
- Batterie einbauen (☞ 197).
- Checkliste beachten (☞ 139).

Technische Daten

Störungstabelle	224
Verschraubungen	227
Kraftstoff.....	230
Motoröl	231
Motor	231
Kupplung	232
Getriebe	233
Hinterradantrieb.....	234
Rahmen	234
Fahrwerk	235
Bremsen.....	236
Räder und Reifen	237
Elektrik.....	238
Diebstahlwarnanlage.....	240
Maße	240

Gewichte	242
Fahrwerte.....	242

Störungstabelle

Motor springt nicht an.

Ursache

Behebung

Not-Aus-Schalter betätigt

Not-Aus-Schalter in Betriebsstellung stellen.

Seitenstütze ausgestellt und Gang eingelegt

Seitenstütze einklappen.

Gang eingelegt und Kupplung nicht betätigt

Getriebe in Leerlauf schalten oder Kupplung betätigen.

Kraftstoffbehälter leer

Tankvorgang (☞ 149).

Batterie leer

Angeklemmte Batterie laden (☞ 195).

Überhitzungsschutz für Starter hat ausgelöst.
Starter lässt sich nur für eine begrenzte Zeit betätigen.

Starter ca. 1 Minute abkühlen lassen, bis er wieder zur Verfügung steht.

Bluetooth-Verbindung wird nicht hergestellt.

Ursache

Behebung

Notwendige Schritte für das Pairing wurden nicht durchgeführt.

Informieren Sie sich in der Bedienungsanleitung des Kommunikationssystems über notwendige Schritte für das Pairing.

Kommunikationssystem wird trotz erfolgtem Pairing nicht automatisch verbunden.

Kommunikationssystem des Helms ausschalten und nach ein bis zwei Minuten erneut verbinden.

Im Helm sind zu viele Bluetooth-Geräte gespeichert.

Alle Pairing-Einträge im Helm löschen (siehe Bedienungsanleitung des Kommunikationssystems).

Es befinden sich weitere Fahrzeuge mit Bluetooth-fähigen Geräten in der Nähe.

Zeitgleiches Pairing mit mehreren Fahrzeugen vermeiden.

Bluetooth-Verbindung ist gestört.

Ursache

Behebung

Bluetooth-Verbindung zum mobilen Endgerät wird unterbrochen.

Energiesparmodus ausschalten.

Bluetooth-Verbindung zum Helm wird unterbrochen.

Kommunikationssystem des Helms ausschalten und nach ein bis zwei Minuten erneut verbinden.

Lautstärke im Helm kann nicht eingestellt werden.

Kommunikationssystem des Helms ausschalten und nach ein bis zwei Minuten erneut verbinden.

Telefonbuch wird nicht im TFT-Display angezeigt.

Ursache

Telefonbuch wurde noch nicht an das Fahrzeug übertragen.

Behebung

Beim Pairing am mobilen Endgerät die Übertragung der Telefondaten (☰➔ 122) bestätigen.

Aktive Zielführung wird nicht im TFT-Display angezeigt.

Ursache

Navigation aus der BMW Motorrad Connected App wurde nicht übertragen.

Behebung

Auf dem verbundenen mobilen Endgerät die BMW Motorrad Connected App vor Fahrtantritt aufrufen.

Zielführung kann nicht gestartet werden.

Datenverbindung des mobilen Endgeräts sicherstellen und Kartenmaterial auf dem mobilen Endgerät prüfen.





Verschraubungen

Vorderrad	Wert	Gültig
Steckachse in Teleskopgabel		
M12 x 20	30 Nm	
Gabelbrücke unten an Gleitrohr		
M8 x 35	Anziehreihenfolge: Schrauben 6 Mal im Wechsel festziehen	
	19 Nm	
Bremssattel an Teleskopgabel		
M10 x 65	38 Nm	
Raddrehzahlsensor an Gabel		
M6 x 16 Mikroverkapselt oder Schraubensicherung mittelfest	8 Nm	
Hinterrad	Wert	Gültig
Hinterrad an Radflansch		
M10 x 1,25 x 40	Anziehreihenfolge: Über Kreuz festziehen	
	60 Nm	

Spiegel	Wert	Gültig
Spiegel (Kontermutter) an Adapter		
M10 x 1,25	Linksgewinde, 22 Nm	
Adapter an Klemmbock		
M10 x 14	25 Nm	
Schalthebel	Wert	Gültig
Trittstück an Schalthebel		
M6 x 20 mikroverkapselt	10 Nm	
Fußbremshebel	Wert	Gültig
Trittstück an Fußbremshebel		
M6 x 20 mikroverkapselt	10 Nm	
Fußrasten	Wert	Gültig
Klemmbock an Fußrastengelenk		
M8 x 25	20 Nm	

Fußrasten	Wert	Gültig
Fußraste an Klemmbock		
M6 x 20 / M6 x 12	10 Nm	
Lenker	Wert	Gültig
Klemmbock (Lenkerklemmung) an Gabelbrücke		
M8 x 35	Anziehreihenfolge: In Fahrtrichtung vorn auf Block festziehen	
	19 Nm	

Kraftstoff

Empfohlene Kraftstoffqualität	 Super bleifrei (max 15 % Ethanol, E15) 95 ROZ/RON  90 AKI
Alternative Kraftstoffqualität	 Normal bleifrei (mit Leistungseinbuße) (max 15 % Ethanol, E15) 91 ROZ/RON  87 AKI
Nutzbare Kraftstofffüllmenge	ca. 30 l
Kraftstoffreservemenge	ca. 4 l
Kraftstoffverbrauch	4,75 l/100 km, nach WMTC
CO ₂ -Emission	110 g/km, nach WMTC
– mit Leistungsreduzierung ^{SA}	113 g/km, nach WMTC
Abgasnorm	EU 4

Motoröl

Motoröl-Füllmenge	max 4 l, mit Filterwechsel
Spezifikation	SAE 5W-40, API SL / JASO MA2, Additive (z. B. auf Molybdän-Basis) sind nicht zulässig, da beschichtete Motorbauteile angegriffen werden, BMW Motorrad empfiehlt BMW Motorrad ADVANTEC Ultimate Öl.
Motoröl-Nachfüllmenge	max 0,8 l, Differenz zwischen MIN und MAX

BMW recommends **ADVANTEC**
ORIGINAL BMW ENGINE OIL

Motor

Motornummernsitz	Kurbelgehäuse unten rechts, unterhalb Starter
Motortyp	A74B12M
Motorbauart	Luft-/flüssigkeitsgekühlter Zweizylinder-Viertakt-Boxermotor mit zwei obenliegenden, stirnradgetriebenen Nockenwellen, einer Ausgleichswelle und variabler Einlass-Nockenwellensteuerung BMW ShiftCam
Hubraum	1254 cm ³
Zylinderbohrung	102,5 mm

Kolbenhub	76 mm
Verdichtungsverhältnis	12,5:1
Nennleistung	100 kW, bei Drehzahl: 7750 min ⁻¹
– mit Leistungsreduzierung ^{SA}	79 kW, bei Drehzahl: 7750 min ⁻¹
Drehmoment	143 Nm, bei Drehzahl: 6250 min ⁻¹
– mit Leistungsreduzierung ^{SA}	140 Nm, bei Drehzahl: 5000 min ⁻¹
Höchstdrehzahl	max 9000 min ⁻¹
Leerlaufdrehzahl	1050 min ⁻¹ , Motor betriebswarm

Kupplung

Kupplungsbauart	Mehrscheiben-Ölbadkupplung, Anti-Hopping
-----------------	--

Getriebe

Getriebebauart	Klauengeschaltetes 6-Gang-Getriebe mit Schrägverzahnung
Getriebeübersetzungen	1,000 (60:60 Zähne), Primärübersetzung 1,650 (33:20 Zähne), Getriebeeingangsübersetzung 2,438 (39:16 Zähne), 1. Gang 1,714 (36:21 Zähne), 2. Gang 1,296 (35:27 Zähne), 3. Gang 1,059 (36:34 Zähne), 4. Gang 0,943 (33:35 Zähne), 5. Gang 0,848 (28:33 Zähne), 6. Gang 1,061 (35:33 Zähne), Getriebeausgangsübersetzung

Hinterradantrieb

Bauart des Hinterradantriebs	Wellenantrieb mit Winkelgetriebe
Bauart der Hinterradführung	Aluminiumguss-Einarmschwinge mit BMW Motorrad Paralever
Übersetzungsverhältnis des Hinterradantriebs	2,91 (32/11 Zähne)
Hinterachsgetriebeöl	SAE 70W-80 / Hypoid Axle G3

Rahmen

Rahmenbauart	Stahlrohrrahmen mit mittragender Antriebseinheit, Stahlrohrheckrahmen
Typenschildersitz	Rahmen vorn links am Lenkkopflager
Sitz der Fahrzeug-Identifizierungsnummer	Rahmen vorn rechts am Lenkkopf

Fahrwerk

Vorderrad

Bauart der Vorderradführung	BMW Telelever, obere Gabelbrücke kippentkop-pelt, Längslenker im Motor und an der Teleskop-gabel gelagert, zentral angeordnetes Federbein, auf Längslenker und Rahmen abgestützt
Bauart der Vorderradfederung	Zentralfederbein mit Schraubenfeder
– mit Dynamic ESA ^{SA}	Zentralfederbein mit Schraubenfeder und Aus-gleichsbehälter, elektrisch einstellbare Zug- und Druckstufendämpfung
Federweg vorn	210 mm, am Rad

Hinterrad

Bauart der Hinterradführung	Aluminiumguss-Einarmschwinge mit BMW Motorrad Paralever
Bauart der Hinterradfederung	Zentralfederbein mit Schraubenfeder, einstellbare Zugstufendämpfung und Federvorspannung
– mit Dynamic ESA ^{SA}	Zentralfederbein mit Schraubenfeder und Aus-gleichsbehälter, elektrisch einstellbare Zug- und Druckstufendämpfung, elektrisch einstellbare Fe-dervorspannung
Federweg am Hinterrad	220 mm

Bremsen

Vorderrad

Bauart der Vorderradbremse	Hydraulisch betätigte Doppelscheibenbremse mit 4-Kolben-Radialbremssätteln und schwimmend gelagerten Bremsscheiben
Bremsbelagmaterial vorn	Sintermetall
Bremsscheibenstärke vorn	min 4 mm, Verschleißgrenze
Leerweg der Bremsbetätigung (Vorderradbremse)	1,6...2,1 mm, Am Kolben

Hinterrad

Bauart der Hinterradbremse	Hydraulisch betätigte Scheibenbremse mit 2-Kolben-Schwimmsattel und fester Bremsscheibe
Bremsbelagmaterial hinten	Sintermetall
Bremsscheibenstärke hinten	min 4,5 mm, Verschleißgrenze
Schnüffelspiel des Fußbremshebels	1...1,5 mm, zwischen Rahmen und Fußbremshebel

Räder und Reifen

Empfohlene Reifenpaarungen	Eine Übersicht der aktuellen Reifenfreigaben erhalten Sie bei Ihrem BMW Motorrad Partner oder im Internet unter bmw-motorrad.com .
Geschwindigkeitskategorie Reifen vorn/hinten	V, mindestens erforderlich: 240 km/h

Vorderrad

Vorderradbauart	Kreuzspeichenrad
Vorderradfelgengröße	3.0"x19"
Reifenbezeichnung vorn	120/70 - R19
Tragfähigkeitskennzahl Reifen vorn	min 60
Zulässige Radlast vorn	max 190 kg
Zulässige Vorderradunwucht	max 5 g

Hinterrad

Hinterradbauart	Kreuzspeichenrad
Hinterradfelgengröße	4.50"x17"
Reifenbezeichnung hinten	170/60 - R17
Tragfähigkeitskennzahl Reifen hinten	min 72
Zulässige Radlast hinten	max 320 kg
Zulässige Hinterradunwucht	max 45 g

Reifenfülldrücke

Reifenfülldruck vorn	2,5 bar, bei kaltem Reifen
Reifenfülldruck hinten	2,9 bar, bei kaltem Reifen

Elektrik

Elektrische Belastbarkeit der Steckdosen	max 5 A, alle Steckdosen in Summe
Sicherungsträger 1	10 A, Steckplatz 1: Instrumentenkombination, Diebstahlwarnanlage (DWA), Zündschloss, Diagnosesteckdose 7,5 A, Steckplatz 2: Kombischalter links, Reifendruck-Control (RDC)
Sicherungsträger	50 A, Sicherung 1: Spannungsregler

Batterie

Batteriebauart	AGM-Batterie (Absorbent Glass Mat)
– mit HP Batterie ^{SA}	Lithium-Ionen-Batterie
Batterienennspannung	12 V
– mit HP Batterie ^{SA}	12 V
Batterienennkapazität	12 Ah
– mit HP Batterie ^{SA}	10 Ah

Zündkerzen

Zündkerzen-Hersteller und -Bezeichnung	NGK LMAR8AI-10
--	----------------

Leuchtmittel

Leuchtmittel für Fernlicht	LED
Leuchtmittel für Abblendlicht	LED
Leuchtmittel für Standlicht	LED
Leuchtmittel für Heck-/Bremsleuchte	LED
Leuchtmittel für Blinkleuchten vorn	RY10W / 12 V / 10 W
– mit LED-Blinker ^{SA}	LED
Leuchtmittel für Blinkleuchten hinten	RY10W / 12 V / 10 W
– mit LED-Blinker ^{SA}	LED

Diebstahlwarnanlage

Aktivierungszeit bei Inbetriebnahme	ca. 30 s
Alarmdauer	ca. 26 s
Batterietyp	CR 123 A

Maße

Fahrzeuglänge	2270 mm, über Spritzschutz
Fahrzeughöhe	1460...1520 mm, über Windschild, bei DIN-Leergewicht
– mit Style HP ^{SA}	1450...1510 mm, über Windschild, bei DIN-Leergewicht
– mit Style HP ^{SA} – mit Soziuspaket ^{SA}	1460...1520 mm, über Windschild, bei DIN-Leergewicht
– mit Tieferlegung ^{SA}	1415...1475 mm, über Windschild, bei DIN-Leergewicht
Fahrzeugbreite	952 mm, mit Spiegel 980 mm, mit Handschutz

Fahrsitzhöhe	890...910 mm, ohne Fahrer bei Leergewicht
– mit Style HP ^{SA}	880 mm, ohne Fahrer bei DIN-Leergewicht
– mit Style HP ^{SA} – mit Rallye-Sitzbank ^{SZ}	900 mm, ohne Fahrer bei DIN-Leergewicht
– mit Style HP ^{SA} – mit Soziuspaket ^{SA}	890...910 mm, ohne Fahrer bei DIN-Leergewicht
– mit Tieferlegung ^{SA}	840...860 mm, ohne Fahrer bei DIN-Leergewicht
– mit Tieferlegung ^{SA} – mit Sitzbank schwarz ^{SA}	820...840 mm, ohne Fahrer bei DIN-Leergewicht
Fahrschrittbogenlänge	1950...1990 mm, ohne Fahrer bei Leergewicht
– mit Style HP ^{SA} – mit Sitzbank niedrig ^{SZ}	1920 mm, ohne Fahrer bei Leergewicht
– mit Style HP ^{SA} – mit Rallye-Sitzbank ^{SZ}	1960 mm, ohne Fahrer bei Leergewicht
– mit Style HP ^{SA} – mit Soziuspaket ^{SA}	1950...1990 mm, ohne Fahrer bei Leergewicht
– mit Tieferlegung ^{SA}	1850...1890 mm, ohne Fahrer bei Leergewicht
– mit Tieferlegung ^{SA} – mit Sitzbank schwarz ^{SA}	1810...1850 mm, ohne Fahrer bei Leergewicht

Gewichte

Fahrzeugleergewicht	268 kg, DIN Leergewicht, fahrfertig 90 % vollgetankt, ohne SA
Zulässiges Gesamtgewicht	485 kg
Maximale Zuladung	217 kg

Fahrwerte

Höchstgeschwindigkeit	>200 km/h
– mit Aluminium-Koffer ^{SZ}	180 km/h
– mit Aluminium-Topcase ^{SZ}	180 km/h

Service

BMW Motorrad Service	244
BMW Motorrad Service Historie	244
BMW Motorrad Mobilitätsleistungen	245
Wartungsarbeiten	245
BMW Service	245
Wartungsplan	247
Wartungsbestätigungen.....	248
Servicebestätigungen	262

BMW Motorrad Service

Über sein flächendeckendes Händlernetz betreut BMW Motorrad Sie und Ihr Motorrad in über 100 Ländern der Welt. Die BMW Motorrad Partner verfügen über die technischen Informationen und das technische Know-how, um alle Wartungs- und Reparaturarbeiten an Ihrer BMW zuverlässig durchzuführen. Den nächstgelegenen BMW Motorrad Partner finden Sie über unsere Internetseite unter:

bmw-motorrad.com



WARNUNG

Unsachgemäß ausgeführte Wartungs- und Reparaturarbeiten

Unfallgefahr durch Folgeschaden

- BMW Motorrad empfiehlt, entsprechende Arbeiten

am Motorrad von einer Fachwerkstatt durchführen zu lassen, am besten von einem BMW Motorrad Partner. ◀

Um sicherzustellen, dass sich Ihre BMW immer in einem optimalen Zustand befindet, empfiehlt BMW Motorrad Ihnen die Einhaltung der für Ihr Motorrad vorgesehenen Wartungsintervalle. Lassen Sie sich alle durchgeführten Wartungs- und Reparaturarbeiten im Kapitel "Service" in dieser Anleitung bestätigen. Für Kulanzleistungen nach Ablauf der Gewährleistung ist ein Nachweis der regelmäßigen Wartung die unabdingbare Voraussetzung.

Über die Inhalte der BMW Services können Sie sich bei Ihrem BMW Motorrad Partner informieren.

BMW Motorrad Service Historie

Einträge

Die durchgeführten Wartungsarbeiten werden in den Wartungsnachweisen eingetragen. Die Eintragungen sind wie ein Serviceheft der Nachweis über eine regelmäßige Wartung.

Erfolgt ein Eintrag in die elektronische Service Historie des Fahrzeugs, werden servicerelevante Daten auf den zentralen IT-Systemen der BMW AG, München gespeichert.

Die in die elektronische Service Historie eingetragenen Daten können nach einem Wechsel des Fahrzeughalters auch durch den neuen Fahrzeughalter eingesehen werden. Ein BMW Motorrad Partner oder eine Fachwerkstatt kann die in der elektronischen Service Historie eingetragenen Daten einsehen.

Widerspruch

Der Fahrzeughalter kann bei einem BMW Motorrad Partner oder einer Fachwerkstatt dem Eintrag in die elektronische Service Historie mit der damit verbundenen Speicherung der Daten im Fahrzeug und der Datenübermittlung an den Fahrzeughersteller bezogen auf seine Zeit als Fahrzeughalter widersprechen. Es erfolgt dann kein Eintrag in die elektronische Service Historie des Fahrzeugs.

BMW Motorrad Mobilitätsleistungen

Bei neuen BMW Motorrädern sind Sie mit den BMW Motorrad Mobilitätsleistungen im Panneneintrag durch unterschiedliche Leistungen abgesichert (z. B. Mobiler Service, Pannenhilfe, Fahrzeugrücktransport).

Informieren Sie sich bei Ihrem BMW Motorrad Partner, welche

Mobilitätsleistungen angeboten werden.

Wartungsarbeiten

BMW Übergabedurchsicht

Die BMW Übergabedurchsicht wird von Ihrem BMW Motorrad Partner durchgeführt, bevor er das Fahrzeug an Sie übergibt.

BMW Einfahrkontrolle

Die BMW Einfahrkontrolle ist durchzuführen zwischen 500 km und 1200 km.

BMW Service

Der BMW Service wird einmal pro Jahr durchgeführt, der Umfang der Services kann abhängig vom Fahrzeugalter und den gefahrenen Kilometern variieren. Ihr BMW Motorrad Partner bestätigt Ihnen den durchgeführten Service und trägt den Termin für den nächsten Service ein.

Für Fahrer mit hoher Jahreskilometerleistung kann es unter Umständen notwendig sein, bereits vor dem eingetragenen Termin zum Service zu kommen. Für diese Fälle wird in die Servicebestätigung zusätzlich ein entsprechender maximaler Kilometerstand eingetragen. Wird dieser Kilometerstand vor dem nächsten Servicetermin erreicht, muss ein Service vorgezogen werden. Die Serviceanzeige im TFT-Display erinnert Sie ca. einen Monat bzw. 1000 km vor den eingetragenen Werten an den nahenden Servicetermin.

Mehr Informationen zum Thema Service unter:

bmw-motorrad.com/service

Die für Ihr Fahrzeug notwendigen Serviceumfänge finden Sie im nachfolgenden Wartungsplan:

Wartungsplan

- 1** BMW Einfahrkontrolle (inklusive Ölwechsel)
- 2** BMW Service Standardumfang
- 3** Ölwechsel im Motor mit Filter
- 4** Ölwechsel im Winkelgetriebe hinten
- 5** Ventilspiel prüfen
- 6** Alle Zündkerzen ersetzen
- 7** Luftfiltereinsatz ersetzen
- 8** Luftfiltereinsatz prüfen oder ersetzen
- 9** Bremsflüssigkeit im gesamten System wechseln
 - a** jährlich oder alle 10000 km (was zuerst eintritt)
 - b** alle 2 Jahre oder alle 20000 km (was zuerst eintritt)
 - c** bei Geländeeinsatz jährlich oder alle 10000 km (was zuerst eintritt)

- d** erstmalig nach einem Jahr, dann alle zwei Jahre

Wartungsbestätigungen

BMW Service Standardumfang

Nachfolgend werden die Tätigkeiten des BMW Service Standardumfangs aufgelistet. Der tatsächliche, für Ihr Fahrzeug zutreffende Serviceumfang kann abweichen.

- Fahrzeugtest mit BMW Motorrad Diagnosesystem durchführen
- Sichtkontrolle des hydraulischen Kupplungssystems
- Sichtkontrolle der Bremsleitungen, Bremschläuche und Anschlüsse
- Bremsbeläge und Bremsscheiben vorn auf Verschleiß prüfen
- Bremsflüssigkeitsstand Vorderradbremse prüfen
- Bremsbeläge und Bremsscheibe hinten auf Verschleiß prüfen
- Bremsflüssigkeitsstand Hinterradbremse prüfen
- Kühlmittelstand prüfen
- Seitenstütze auf Leichtgängigkeit prüfen
- Kippständer auf Leichtgängigkeit prüfen
- Reifenfülldruck und -profiltiefe prüfen
- Spannung der Speichen prüfen, ggf. nachziehen
- Beleuchtung und Signalanlage prüfen
- Funktionstest Motorstart-Unterdrückung
- Endkontrolle und Prüfen auf Verkehrssicherheit
- Servicedatum und Restwegstrecke mit BMW Motorrad Diagnosesystem setzen
- Ladezustand der Batterie prüfen
- BMW Service in Bordliteratur bestätigen

**BMW
Übergabedurchsicht**

durchgeführt

am _____

Stempel, Unterschrift

BMW Einfahrkontrolle

durchgeführt

am _____

bei km _____

Nächster Service

spätestens

am _____

oder, wenn früher erreicht

bei km _____

Stempel, Unterschrift

BMW Service

durchgeführt

am _____

bei km _____

Nächster Service

spätestens

am _____

oder, wenn früher erreicht

bei km _____

Stempel, Unterschrift

Durchgeführte Arbeit

BMW Service

Ja

Nein

Ölwechsel im Motor mit Filter

Ölwechsel im Winkelgetriebe hinten

Ventilspiel prüfen

Alle Zündkerzen ersetzen

Luftfiltereinsatz ersetzen

Luftfiltereinsatz prüfen oder ersetzen
(bei Wartung)Bremsflüssigkeit im gesamten System
wechseln

Hinweise

BMW Service

durchgeführt

am _____

bei km _____

Nächster Service

spätestens

am _____

oder, wenn früher erreicht

bei km _____

Stempel, Unterschrift

Durchgeführte Arbeit

BMW Service

Ja

Nein

Ölwechsel im Motor mit Filter

Ölwechsel im Winkelgetriebe hinten

Ventilspiel prüfen

Alle Zündkerzen ersetzen

Luftfiltereinsatz ersetzen

Luftfiltereinsatz prüfen oder ersetzen
(bei Wartung)Bremsflüssigkeit im gesamten System
wechseln

Hinweise

BMW Service

durchgeführt

am _____

bei km _____

Nächster Service

spätestens

am _____

oder, wenn früher erreicht

bei km _____

Durchgeführte Arbeit

BMW Service

Ja

Nein

Ölwechsel im Motor mit Filter

Ölwechsel im Winkelgetriebe hinten

Ventilspiel prüfen

Alle Zündkerzen ersetzen

Luftfiltereinsatz ersetzen

Luftfiltereinsatz prüfen oder ersetzen
(bei Wartung)Bremsflüssigkeit im gesamten System
wechseln

Hinweise

Stempel, Unterschrift

BMW Service

durchgeführt

am _____

bei km _____

Nächster Service

spätestens

am _____

oder, wenn früher erreicht

bei km _____

Stempel, Unterschrift

Durchgeführte Arbeit

BMW Service

Ja

Nein

Ölwechsel im Motor mit Filter

Ölwechsel im Winkelgetriebe hinten

Ventilspiel prüfen

Alle Zündkerzen ersetzen

Luftfiltereinsatz ersetzen

Luftfiltereinsatz prüfen oder ersetzen

(bei Wartung)

Bremsflüssigkeit im gesamten System

wechseln

Hinweise

BMW Service

durchgeführt

am _____

bei km _____

Nächster Service

spätestens

am _____

oder, wenn früher erreicht

bei km _____

Durchgeführte Arbeit

BMW Service

Ja

Nein

Ölwechsel im Motor mit Filter

Ölwechsel im Winkelgetriebe hinten

Ventilspiel prüfen

Alle Zündkerzen ersetzen

Luftfiltereinsatz ersetzen

Luftfiltereinsatz prüfen oder ersetzen
(bei Wartung)Bremsflüssigkeit im gesamten System
wechseln

Hinweise

Stempel, Unterschrift

BMW Service

durchgeführt

am _____

bei km _____

Nächster Service

spätestens

am _____

oder, wenn früher erreicht

bei km _____

Stempel, Unterschrift

Durchgeführte Arbeit

BMW Service

Ja

Nein

Ölwechsel im Motor mit Filter

Ölwechsel im Winkelgetriebe hinten

Ventilspiel prüfen

Alle Zündkerzen ersetzen

Luftfiltereinsatz ersetzen

Luftfiltereinsatz prüfen oder ersetzen
(bei Wartung)Bremsflüssigkeit im gesamten System
wechseln

Hinweise

BMW Service

durchgeführt

am _____

bei km _____

Nächster Service

spätestens

am _____

oder, wenn früher erreicht

bei km _____

Durchgeführte Arbeit

BMW Service

Ja

Nein

Ölwechsel im Motor mit Filter

Ölwechsel im Winkelgetriebe hinten

Ventilspiel prüfen

Alle Zündkerzen ersetzen

Luftfiltereinsatz ersetzen

Luftfiltereinsatz prüfen oder ersetzen
(bei Wartung)Bremsflüssigkeit im gesamten System
wechseln

Hinweise

Stempel, Unterschrift

BMW Service

durchgeführt

am _____

bei km _____

Nächster Service

spätestens

am _____

oder, wenn früher erreicht

bei km _____

Stempel, Unterschrift

Durchgeführte Arbeit

BMW Service

Ja

Nein

Ölwechsel im Motor mit Filter

Ölwechsel im Winkelgetriebe hinten

Ventilspiel prüfen

Alle Zündkerzen ersetzen

Luftfiltereinsatz ersetzen

Luftfiltereinsatz prüfen oder ersetzen
(bei Wartung)Bremsflüssigkeit im gesamten System
wechseln

Hinweise

BMW Service

durchgeführt

am _____

bei km _____

Nächster Service

spätestens

am _____

oder, wenn früher erreicht

bei km _____

Durchgeführte Arbeit

BMW Service

Ja

Nein

Ölwechsel im Motor mit Filter

Ölwechsel im Winkelgetriebe hinten

Ventilspiel prüfen

Alle Zündkerzen ersetzen

Luftfiltereinsatz ersetzen

Luftfiltereinsatz prüfen oder ersetzen
(bei Wartung)Bremsflüssigkeit im gesamten System
wechseln

Hinweise

Stempel, Unterschrift

BMW Service

durchgeführt

am _____

bei km _____

Nächster Service

spätestens

am _____

oder, wenn früher erreicht

bei km _____

Stempel, Unterschrift

Durchgeführte Arbeit

BMW Service

Ja

Nein

Ölwechsel im Motor mit Filter

Ölwechsel im Winkelgetriebe hinten

Ventilspiel prüfen

Alle Zündkerzen ersetzen

Luftfiltereinsatz ersetzen

Luftfiltereinsatz prüfen oder ersetzen
(bei Wartung)Bremsflüssigkeit im gesamten System
wechseln

Hinweise

BMW Service

durchgeführt

am _____

bei km _____

Nächster Service

spätestens

am _____

oder, wenn früher erreicht

bei km _____

Durchgeführte Arbeit

BMW Service

Ja

Nein

Ölwechsel im Motor mit Filter

Ölwechsel im Winkelgetriebe hinten

Ventilspiel prüfen

Alle Zündkerzen ersetzen

Luftfiltereinsatz ersetzen

Luftfiltereinsatz prüfen oder ersetzen
(bei Wartung)Bremsflüssigkeit im gesamten System
wechseln

Hinweise

Stempel, Unterschrift

Servicebestätigungen

Die Tabelle dient dem Nachweis von Wartungs- und Reparaturarbeiten sowie von eingebautem Sonderzubehör und von durchgeführten Sonderaktionen.

Durchgeführte Arbeit	bei km	Datum

Durchgeführte Arbeit	bei km	Datum

Anhang

Zertifikat für elektronische Weg- fahrsperrung	266
Zertifikat für Keyless Ride	268
Zertifikat für Reifendruck-Con- trol	270
Zertifikat für TFT-Instrumenten- kombination	271

FCC Approval

Ring aerial in the ignition switch



To verify the authorization of the ignition key, the electronic immobilizer exchanges information with the ignition key via the ring aerial.

This device complies with Part 15 of the FCC rules. Operation is subject to the following two conditions:

- (1) This device may not cause harmful interference, and
- (2) this device must accept any interference received, including interference that may cause undesired operation.



Any changes or modifications not expressly approved by the party responsible for compliance could void the user's authority to operate the equipment. ◀

Approbation de la FCC

Antenne annulaire présente dans le commutateur d'allumage



Pour vérifier l'autorisation de la clé de contact, le système d'immobilisation électronique échange des

informations avec la clé de contact via l'antenne annulaire.

Le présent dispositif est conforme à la partie 15 des règles de la FCC. Son utilisation est soumise aux deux conditions suivantes :

- (1) Le dispositif ne doit pas produire d'interférences nuisibles, et
- (2) le dispositif doit pouvoir accepter toutes les interférences extérieures, y compris celles qui pourraient provoquer une activation inopportune.



Toute modification qui n'aurait pas été approuvée expressément par l'organisme responsable de l'homologation peut annuler l'autorisation accordée à l'utilisateur pour utiliser le dispositif. ◀

Certifications

BMW Keyless Ride ID Device



USA, Canada

Product name: BMW Keyless Ride ID Device
FCC ID: YGOHUF5750
IC: 4008C-HUF5750

Canada:

Operation is subject to the following two conditions:

- (1) This device may not cause harmful interference, and
- (2) this device must accept any interference received, including interference that may cause undesired operation.

USA:

This device complies with Part 15 of the FCC rules. Operation is subject to the following two conditions:

- (1) This device may not cause harmful interference, and
- (2) this device must accept any interference received, including interference that may cause undesired operation.



Any changes or modifications not expressly approved by the party responsible for compliance could void the user's authority to operate the equipment.

Declaration Of Conformity

We declare under our responsibility that the product

BMW Keyless Ride ID Device (Model: HUF5750)

complies with the appropriate essential requirements of the article 3 of the R&TIE and the other relevant provisions, when used for its intended purpose. Applied Standards:

1. Health and safety requirements contained in article 3 (1) a)
 - EN 60950-1:2006+A11:2009+A1:2010+A12:2011; Information technology equipment- Safety
2. Protection requirements with respect to electromagnetic compatibility article 3 (1) b)
 - EN 301 489-1 (V1.9.2, 09/2011), Electromagnetic compatibility and radio spectrum matters (ERM); Electromagnetic compatibility (EMC) standard for radio equipment and services; Part 1: Common technical requirements
 - EN 301 489-3 (V1.4.1, 08/2002) Electromagnetic compatibility and radio spectrum matters (ERM); Electromagnetic compatibility (EMC) standard for radio equipment and services; Part 3: Specific conditions for short range devices (SRD) operating on frequencies between 9 kHz and 40 GHz
3. Means of the efficient use of the radio frequency spectrum article 3 (2)
 - EN 300 220-1 & -2 (V2.4.1, 05/2012), electromagnetic compatibility and radio spectrum matters (ERM); Short range devices (SRD); Radio equipment to be used in the 25 MHz to 1000 MHz frequency range with power levels ranging up to 500 mW;
Part 1: Technical characteristics and test methods.
Part 2: Harmonized EN covering essential requirements under article 3.2 of the R&TIE directive

The product is labeled with the CE marking: **CE**

Velbert, October 15th, 2013

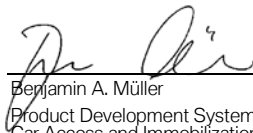

Benjamin A. Müller
Product Development Systems
Car Access and Immobilization – Electronics
Huf Hülbeck & Fürst GmbH & Co. KG
Steeger Straße 17, D-42551 Velbert

Certification Tire Pressure Control (TPC)

FCC ID: MRXBC54MA4
IC: 2546A-BC54MA4

FCC ID: MRXBC5A4
IC: 2546A-BC5A4

This device complies with Part 15 of the FCC Rules and with Industry Canada license-exempt RSS standard(s).

Operation is subject to the following two conditions:

- (1) This device may not cause harmful interference, and
- (2) This device must accept any interference received, including interference that may cause undesired operation.

Le présent appareil est conforme aux CNR d'Industrie Canada applicables aux appareils radio exempts de licence. L'exploitation est autorisée aux deux conditions suivantes:

- (1) l'appareil ne doit pas produire de brouillage, et
- (2) l'utilisateur de l'appareil doit accepter tout brouillage radioélectrique subi, même si le brouillage est susceptible d'en compromettre le fonctionnement.

WARNING: Changes or modifications not expressly approved by the party responsible for compliance could void the user's authority to operate the equipment. The term "IC:" before the radio certification number only signifies that Industry Canada technical specifications were met.

Declaration of Conformity

Radio equipment TFT instrument cluster

For all Countries without EU

Technical information

BT operating frq. Range: 2402 – 2480 MHz

BT version: 4.2 (no BTLE)

BT output power: < 4 dBm

WLAN operating frq. Range: 2412 – 2462 MHz

WLAN standards: IEEE 802.11 b/g/n

WLAN output power: < 20 dBm

Manufacturer and Address

Manufacturer:

Robert Bosch Car Multimedia GmbH

Adress: Robert Bosch Str. 200,

31139 Hildesheim, GERMANY

Turkey

Robert Bosch Car Multimedia GmbH, ICC6.5in tipi telsiz sisteminin 2014/53/EU nolu yönetmeliğe uygun olduğunu beyan eder. AB Uygunluk Beyanı'nın tam metni, aşağıdaki internet adresinden görülebilir: <http://cert.bosch-carmultimedia.net>

Brazil

Este equipamento opera em caráter secundário, isto é, não tem direito a proteção contra interferência prejudicial, mesmo de estações do mesmo tipo, e não pode causar interferência a sistemas operando em caráter primário.

Canada

This device complies with Industry Canada's licence-exempt RSSs and part 15 of the FCC Rules. Operation is subject to the following two conditions:

(1) this device may not cause interference, and
(2) this device must accept any interference, including interference that may cause undesired operation of the device.

Changes or modifications not expressly approved by the party responsible for compliance could void the user's authority to operate the equipment.

Le présent appareil est conforme aux CNR d'Industrie Canada applicables aux appareils radio exempts de licence. L'exploitation est autorisée aux deux conditions suivantes : (1) l'appareil ne doit pas produire de brouillage, et (2) l'appareil doit accepter tout brouillage radioélectrique subi, même si le brouillage est susceptible d'en compromettre le fonctionnement.

Mexico

La operación de este equipo está sujeta a las siguientes dos condiciones:

(1) es posible que este equipo o dispositivo no cause interferencia perjudicial y
(2) este equipo o dispositivo debe aceptar cualquier interferencia, incluyendo la que pueda causar su operación no deseada.

Taiwan, Republic of

根據 NCC 低功率電波輻射性電機管理辦法 規定：
第十二條

經型式認證合格之低功率射頻電機，非經許可，公司、商號或使用者均不得擅自變更頻率、加大功率或變更原設計之特性及功能。

第十四條

低功率射頻電機之使用不得影響飛航安全及干擾合法通信；經發現有干擾現象時，應立即停用，並改善至無干擾時方得繼續使用。

前項合法通信，

指依電信法規定作業之無線電通信。

低功率射頻電機須忍受合法通信或工業、科學及醫療用電波輻射性電機設備之干擾。

Thailand

เครื่องโทรคมนาคมและอุปกรณ์นี้

มีความสอดคล้องตามข้อกำหนดของ กทช.

(This telecommunication equipments is in compliance with NTC requirements)

United States (USA)

This device complies with Industry Canada's licence-exempt RSSs and part 15 of the FCC Rules. Operation is subject to the following two conditions:

(1) this device may not cause interference, and
(2) this device must accept any interference, including interference that may cause undesired operation of the device.

Changes or modifications not expressly approved by the party responsible for compliance could void the user's authority to operate the equipment.

Le présent appareil est conforme aux CNR d'Industrie Canada applicables aux appareils radio exempts de licence. L'exploitation est autorisée aux deux conditions suivantes : (1) l'appareil ne doit pas produire de brouillage, et (2) l'appareil doit accepter tout brouillage radioélectrique subi, même si le brouillage est susceptible d'en compromettre le fonctionnement.

Korea

적합성평가에 관한 고시

R-CMM-RBR-ICC651N

상호 : Robert Bosch Car Multimedia

GmbH 모델명 : ICC6.5in

기자재명칭 : 특정소출력 무선기기

(무선데이터통신시스템용 무선기기)

제조사 및 제조국가 : Robert Bosch Car
Multimedia GmbH / 포르투갈

제조년월 : 제조년월로 표기

이 기기는 업무용 환경에서 사용할 목적으로 적합성평가를 받은 기기로서 가정용 환경에서 사용하는 경우 전파간섭의 우려가 있습니다.

A

Abkürzungen und Symbole, 6

ABS

Anzeigen, 54

Bedienelement, 23

bedienen, 75

Eigendiagnose, 140

Technik im Detail, 156

Abstellen, 147

Aktualität, 8

ASC

Bedienelement, 23

bedienen, 77

Eigendiagnose, 141

Kontroll- und Warnleuchte , 55

Technik im Detail, 159

Außentemperatur

Anzeige, 43

Ausstattung, 7

B

Batterie

abgeklemmte Batterie

laden, 196

angeklemmte Batterie

laden, 195

ausbauen, 196

einbauen, 197

Technische Daten, 238

Warnanzeige für

Bordnetzspannung, 44, 45

Wartungshinweise, 194

Bedienfokus

wechseln, 107

Betriebsanleitung

Position am Fahrzeug, 22

Blinker

Bedienelement, 23

Bedienelement rechts, 25

bedienen, 74

Bluetooth, 113

Pairing, 113

Bordcomputer, 116

Bordnetzspannung

Warnanzeige, 44, 45

Bordwerkzeug

Position am Fahrzeug, 22

Bremsbeläge

einfahren, 143

hinten prüfen, 177

vorn prüfen, 176

Bremsen

ABS Pro im Detail, 158

ABS Pro abhängig vom

Fahrmodus, 147

Dynamic Brake Control

abhängig vom Fahrmodus, 147

Funktion prüfen, 176

Fußbremshebel einstellen, 129

Handhebel einstellen, 127

Sicherheitshinweise, 145

Technische Daten, 236

Bremsflüssigkeit

Behälter hinten, 21

Behälter vorn, 21

Füllstand hinten prüfen, 179

Füllstand vorn prüfen, 178

C

Check-Control

Anzeige, 32

Dialog, 32

Checkliste, 139

Codierstecker

einbauen, 85

D

Dämpfung

Einstellelement hinten, 19

D-ESA

Bedienelement, 23

bedienen, 79

Diagnosestecker

befestigen, 200

lösen, 200

Diebstahlwarnanlage

bedienen, 92

Kontrollleuchte, 26

Technische Daten, 240

Warnanzeige, 46

Drehmomente, 227

Drehzahlanzeige, 26

Drehzahlanzeige, 110

DTC

bedienen, 77

Eigendiagnose, 141

Kontroll- und Warnleuchte , 55

Technik im Detail, 159

Dynamic Brake Control, 164

Technik im Detail, 164

E

Einfahren, 142

Elektrik

Technische Daten, 238

Emissionswarnleuchte, 48

F

Fahrgeschwindigkeitsregelung

bedienen, 86

Fahrmodus

Bedienelement, 25

einstellen, 82

Fahrmodus PRO einstellen, 84

Technik im Detail, 162

Fahrwerk

Technische Daten, 235

Fahrwerte

Technische Daten, 242

Fahrzeug

in Betrieb nehmen, 221

Fahrzeug-Identifizierungsnummer

Position am Fahrzeug, 21

Federvorspannung

Einstellelement hinten, 21

einstellen, 132

Fernbedienung

Batterie ersetzen, 67

G

Geländeeinsatz, 143

Gepäck

Beladungshinweise, 136

Geschwindigkeitsanzeige, 26

Getriebe

Technische Daten, 233

Gewichte

Technische Daten, 242

Zuladungstabelle, 22

H

Heimleuchten, 62

Heizgriffe

Bedienelement, 25

bedienen, 95

Hill Start Control, 89, 168

bedienen, 89

ein- und ausschalten, 90

Kontroll- und Warnleuchten, 58

nicht aktivierbar, 58

Technik im Detail, 168

Hill Start Control Pro
bedienen, 90
einstellen, 91
Technik im Detail, 168

Hinterradantrieb
Technische Daten, 234

Hupe, 23

I

Instrumentenkombination
Übersicht, 26
Umgebungshelligkeitssens-
sor, 26

K

Keyless Ride
Batterie des Funkschlüssels
ist leer oder Verlust des
Funkschlüssels, 66
Elektronische Wegfahrsperre
EWS, 66
Lenkschloss sichern, 64
Tankdeckel entriegeln, 150,
151
Warnanzeige, 43, 44

Zündung ausschalten, 65
Zündung einschalten, 65

Koffer
bedienen, 205

Kombischalter
Übersicht links, 23
Übersicht rechts, 25

Kontrollleuchten, 26
Übersicht, 28

Kraftstoff
Einfüllöffnung, 19
Kraftstoffqualität, 148
tanken, 149
tanken mit Keyless Ride, 150,
151
Technische Daten, 230

Kraftstoffreserve
Reichweite, 111
Warnanzeige, 58

Kühlmittel
Füllstand prüfen, 180
nachfüllen, 181
Warnanzeige für
Übertemperatur, 48

Kupplung
Funktion prüfen, 180
Handhebel einstellen, 126
Technische Daten, 232

L

Lenker
einstellen, 132

Lenkschloss
sichern, 62

Leuchtmittel
Blinker, 191
Heckleuchte ersetzen, 193
LED-Scheinwerfer
ersetzen, 193
LED-Zusatzscheinwerfer
ersetzen, 193
Technische Daten, 239
Warnanzeige für Leuchtmittel
Defekt, 45

Licht
Abblendlicht, 71
automatisches Tagfahrlicht, 73
Bedienelement, 23
Fernlicht bedienen, 71
Lichthupe bedienen, 71

manuelles Tagfahrlicht, 72
Parklicht, 71
Standlicht, 71
Zusatzscheinwerfer
bedienen, 71
Luftfilter
Einsatz ersetzen, 189
Position im Fahrzeug, 21

M

Maße
Technische Daten, 240
Media
bedienen, 121
Menü
aufrufen, 106
Mobilitätsleistungen, 245
Motor
Emissionswarnleuchte, 48
starten, 139
Technische Daten, 231
Warnanzeige für
Motorelektronik, 49
Warnanzeige für
Motorsteuerung, 49

Motoröl
Einfüllöffnung, 21
Elektronische Ölstandskontrolle, 47
Füllstand prüfen, 174
Füllstandsanzeige, 21
nachfüllen, 175
Technische Daten, 231
Warnanzeige für
Motorölstand, 47

Motorrad
abstellen, 147
pflegen, 217
reinigen, 217
stilllegen, 221
verzurren, 152

N

Navigation
bedienen, 119
Not-Aus-Schalter, 25
bedienen, 68

Notruf
automatisch bei leichtem
Sturz, 70
automatisch bei schwerem
Sturz, 71
bedienen, 68
Hinweise, 13
manuell, 69
Sprache, 68

P

Pairing, 113
Parklicht, 71
Pflege
Chrom, 220
Lackkonservierung, 221
Pre-Ride-Check, 140
Pure Ride
Übersicht, 29

R

Räder
Felgen prüfen, 182
Größenänderung, 183
Hinterrad einbauen, 189
Speichen prüfen, 182

- Technische Daten, 237
- Vorderrad ausbauen, 183
- Vorderrad einbauen, 185
- Rahmen
 - Technische Daten, 234
- RDC
 - Felgenaufkleber, 183
 - Technik im Detail, 165
 - Warnanzeigen, 51
- Reifen
 - einfahren, 143
 - Fülldruck prüfen, 181
 - Fülldrücke, 238
 - Fülldrucktabelle, 22
 - Höchstgeschwindigkeit, 137
 - Profiltiefe prüfen, 182
 - Technische Daten, 237
- Reifendruck-Control RDC
 - Anzeige, 50
- S**
- Schaltassistent
 - Fahren, 144
 - Gang nicht angelernt, 59
 - Technik im Detail, 167
- Schalten
 - Hochschaltempfehlung, 111
- Schalthebel
 - einstellen, 130
- Scheinwerfer
 - Leuchtweite, 125
- Schlüssel, 62, 64
- Service, 244
 - Service Historie, 244
- Serviceanzeige, 59
- ShiftCam, 170
 - Technik im Detail, 170
- Sicherheitshinweise
 - zum Bremsen, 145
 - zum Fahren, 136
- Sicherungen
 - ersetzen, 198
- Sitzbank
 - Position der Höhenverstellung, 22
- Sitze
 - aus- und einbauen, 96
 - Sitzhöhe einstellen, 97
 - Verriegelung, 19
- Speed Limit Info
 - ein- oder ausschalten, 110
- Spiegel
 - einstellen, 124
 - Spiegel einstellen, 124
 - Spiegelarm einstellen, 125
- Starten, 139
 - Bedienelement, 25
- Starthilfe, 193
- Statuszeile Fahrerinfo
 - einstellen, 108, 109
- Steckdose
 - Nutzungshinweise, 204
 - Position am Fahrzeug, 21
- Störungstabelle, 224
- T**
- Tagfahrlicht
 - automatisches Tagfahrlicht, 73
 - manuelles Tagfahrlicht, 72
- Tanken, 149
 - Kraftstoffqualität, 148
 - mit Keyless Ride, 150, 151
- Technische Daten
 - Allgemeine Hinweise, 7
 - Batterie, 238
 - Bremsen, 236

Diebstahlwarnanlage, 240
Elektrik, 238
Fahrwerk, 235
Fahrwerte, 242
Getriebe, 233
Gewichte, 242
Glühlampen, 239
Hinterradantrieb, 234
Kraftstoff, 230
Kupplung, 232
Maße, 240
Motor, 231
Motoröl, 231
Normen, 7
Räder und Reifen, 237
Rahmen, 234
Zündkerzen, 239
Telefon
 bedienen, 122
TFT-Display, 26
 Anzeige auswählen, 103
 Bedienelement, 23
 bedienen, 106, 107, 108
 Übersicht, 29, 31

Tieferlegung
 Einschränkungen, 136
Topcase
 bedienen, 207
Traktions-Control
 ASC, 159
 DTC, 159
Typenschild
 Position am Fahrzeug, 21

U

Übersichten
 Instrumentenkombination, 26
 Kontroll- und Warnleuchten, 28
 linke Fahrzeugseite, 19
 linker Kombischalter, 23
 Mein Fahrzeug, 116
 rechte Fahrzeugseite, 21
 rechter Kombischalter, 25
 TFT-Display, 29, 31
 unter der Sitzbank, 22
Uhr
 einstellen, 112
Umgebungstemperatur
 Außentemperaturwarnung, 43

V

Verschraubungen, 227
Vorderradständer
 anbauen, 173

W

Warnanzeigen
 ABS, 54
 ASC, 55
 Außentemperaturwarnung, 43
 Bordnetzspannung, 44, 45
 Darstellung, 32
 Diebstahlwarnanlage, 46
 DTC, 55
 Emissionswarnleuchte, 48
 Gang nicht angelernt, 59
 Hill Start Control, 58
 Kraftstoffreserve, 58
 Kühlmitteltemperatur, 48
 Leuchtmitteldefekt, 45
 Mein Fahrzeug, 116
 Motorelektronik, 49
 Motorölstand, 47
 Motorsteuerung, 49

RDC, 51
Warnanzeigen-Übersicht, 35
Warnblinkanlage
 Bedienelement, 23, 25
 bedienen, 74
Warnleuchten, 26
 Übersicht, 28
Wartung
 Wartungsplan, 247
Wartungsbestätigungen, 248
Wartungsintervalle, 245
Wegfahrsperr
 Ersatzschlüssel, 63
 Notschlüssel, 66
Werte
 Anzeige, 32
Windschild
 Einstellelement, 21
 einstellen, 126

Z

Zubehör
 allgemeine Hinweise, 204
Zündkerzen
 technische Daten, 239

Zündung
 ausschalten, 63
 einschalten, 62

In Abhängigkeit vom
Ausstattungs- bzw. Zubehö-
umfang Ihres Fahrzeugs, aber auch
bei Länderausführungen, können
Abweichungen zu Bild- und
Textaussagen auftreten. Etwaige
Ansprüche können daraus nicht
abgeleitet werden.

Maß-, Gewichts-, Verbrauchs-
und Leistungsangaben verstehen
sich mit entsprechenden Tole-
ranzen.

Änderungen in Konstruktion,
Ausstattung und Zubehör blei-
ben vorbehalten.

Irrtum vorbehalten.

© 2019 Bayerische Motoren
Werke Aktiengesellschaft
80788 München, Deutschland
Nachdruck, auch auszugsweise,
nur mit schriftlicher Genehmi-
gung von BMW Motorrad, After-
sales.

Originalbetriebsanleitung,
gedruckt in Deutschland.

Wichtige Daten für den Tankstopp:

Kraftstoff

Empfohlene Kraftstoffqualität



Super bleifrei (max 15 % Ethanol, E15)

95 ROZ/RON

90 AKI



Alternative Kraftstoffqualität



Normal bleifrei (mit Leistungseinbuße) (max 15 % Ethanol, E15)

91 ROZ/RON



87 AKI

Nutzbare Kraftstofffüllmenge

ca. 30 l

Kraftstoffreservemenge

ca. 4 l

Reifenfülldrücke

Reifenfülldruck vorn

2,5 bar, bei kaltem Reifen

Reifenfülldruck hinten

2,9 bar, bei kaltem Reifen

Weiterführende Informationen rund um Ihr Fahrzeug finden Sie unter:
bmw-motorrad.com

BMW recommends **ADVANTEC**
ORIGINAL BMW ENGINE OIL

Bestell-Nr.: 01 40 9 446 660
01.2019, 2. Auflage, 00

