



BMW Motorrad



Le plaisir de
conduire

Livret de bord
R 1200 GS

Données moto / concessionnaire

Données de la moto

Modèle

Numéro d'identification du véhicule

Code couleur

Première immatriculation

N° d'immatriculation

Données du concessionnaire

Interlocuteur au service après-vente

Madame/Monsieur

N° de téléphone

Adresse du concessionnaire/Téléphone
(cachet de la société)

Bienvenue chez BMW

Nous vous félicitons pour avoir porté votre choix sur une moto BMW et vous accueillons avec plaisir dans le cercle des pilotes de BMW.

Familiarisez-vous avec votre nouvelle moto afin d'être en mesure de vous déplacer en toute sécurité sur les routes.

Veuillez prendre le temps de lire ce livret de bord avant de prendre la route avec votre nouvelle BMW. Vous y trouverez des indications importantes pour l'utilisation de votre véhicule qui vous aideront à exploiter pleinement les avantages techniques de votre BMW.

Vous trouverez en outre des informations sur l'entretien et la maintenance de votre moto qui vous permettront d'en optimiser la fiabilité, la sécurité et la valeur de revente.

Votre partenaire BMW Motorrad se fera un plaisir de vous conseiller et de répondre à toutes les questions que vous pourrez lui poser sur votre moto.

Nous vous souhaitons beaucoup de plaisir au guidon de votre BMW ainsi qu'un bon voyage en toute sécurité

BMW Motorrad.

01 42 8 550 202



Table des matières

Utilisez aussi l'index alphabétique situé à la fin de cette notice d'utilisation pour trouver un sujet défini.

1 Indications générales..... 5

Aperçu	6
Abréviations et symboles.....	6
Équipement	7
Caractéristiques techniques	7
Actualité.....	7

2 Aperçus 9

Vue d'ensemble côté gauche	11
Vue d'ensemble côté droit	13
Sous la selle	14
Commodo gauche	15
Commodo droit	17
Combiné d'instruments	18

3 Affichages 19

Voyants et témoins.....	20
Visuel multifonctions	22
Symboles d'avertissement à l'écran	24
Voyants d'alerte	25
Température extérieure	38
Réserve d'essence	39
Niveau d'huile	40
Affichage de service.....	40
Pression de gonflage des pneus	41
Recommandation de passer le rapport supérieur	42

4 Commande 43

Serrure de contact/antivol de direction.....	44
Allumage	45
Antidémarrage électronique EWS	46
Visuel multifonctions	46
Alarme antivol DWA.....	53
Coupe-circuit.....	55
Projecteur	56

Éclairage	57
Éclairage de jour	58
Clignotants	60
Signal de détresse	61
BMW Motorrad Integral ABS	61
Contrôle automatique de stabilité ASC	63
Mode de conduite	64
Régulateur de vitesse	67
Précontrainte du ressort.....	70
Amortissement.....	70
Réglage électronique du châssis Dynamic ESA	71
Embrayage	73
Frein	74
Pneus	74
Guidon	75
Poignées chauffantes	75
Rétroviseurs.....	76
Bulle	77
Selle pilote et passager	77

5 Conduite	81	7 Maintenance	105	9 Entretien	149
Consignes de sécurité	82	Indications générales	106	Produits d'entretien	150
Liste de contrôle	84	Outillage de bord.....	106	Lavage de la moto	150
Démarrage	85	Huile moteur	107	Nettoyage des pièces sensibles de la moto	151
Rodage.....	87	Système de freinage	108	Entretien de la peinture ...	152
Freins	88	Liquide de refroidissement	113	Immobiliser la moto	152
Immobilisation de la moto	89	Embrayage	114	Conservation	152
Utilisation en tout-terrain	90	Jantes et pneus	114	Mettre en service la moto	152
Remplissage du réservoir	91	Roues	115	10 Caractéristiques techniques	153
Arrimage de la moto pour le transport	93	Béquille de roue avant	122	Tableau des anomalies	154
6 La technologie en détail	95	Ampoules	123	Assemblages vissés	155
Mode de conduite	96	Filtre à air	128	Moteur	157
Système de freinage avec BMW Motorrad Integral ABS	97	Aide au démarrage	130	Essence.....	158
Gestion du moteur avec système BMW Motorrad ASC	100	Batterie.....	131	Huile moteur	159
Contrôle de la pression des pneus RDC	102	Fusibles	135	Embrayage	159
		8 Accessoires	137	Boîte de vitesses.....	160
		Indications générales	138	Couple conique	161
		Prises de courant	138	Partie cycle.....	161
		Système de navigation	139	Freins	163
		Valises	142	Roues et pneus	163
		Topcase.....	145	Système électrique.....	164
				Cadre	166

Alarme antivol	166
Dimensions	167
Poids	168
Performances	168
11 Service	169
BMW Motorrad Service ...	170
BMW Motorrad Prestations de mobilité	170
Opérations d'entretien.....	170
Attestations de mainte- nance	172
Attestations de Service....	177
12 Annexe	179
Certificat	180
13 Index alphabé- tique	181

Indications générales

Aperçu.....	6
Abréviations et symboles	6
Équipement.....	7
Caractéristiques techniques	7
Actualité	7

Aperçu

Nous avons attaché de l'importance à une bonne orientation au sein de ce livret de bord. Vous trouverez plus rapidement les thèmes spéciaux en consultant l'index alphabétique détaillé se situant à la fin de ce livret. Si vous voulez au préalable obtenir une vue d'ensemble de votre moto, rendez-vous au chapitre 2. Le chapitre 11 contient le récapitulatif de tous les travaux d'entretien et de réparation effectués. La justification de l'exécution des travaux de maintenance est une condition préalable à toute prestation fournie à titre commercial. Si vous souhaitez un jour revendre votre BMW, n'oubliez pas de remettre aussi à l'acheteur ce livret de bord ; il constitue un élément important de votre moto.

Abréviations et symboles



Désigne des avertissements que vous devez absolument respecter - pour votre propre sécurité, la sécurité des autres et pour protéger votre produit contre tout dommage.



Consignes particulières permettant d'améliorer les opérations de commande, de contrôle, de réglage et d'entretien.



Symbolise la fin d'une consigne.



Instruction opératoire.



Résultat d'une action.



Renvoi à une page contenant des informations complémentaires.



Repère la fin d'une information relative à un accessoire ou à un équipement.



Couple de serrage.



Données techniques.

EO

Équipement optionnel
Les équipements optionnels BMW Motorrad sont déjà pris en compte lors de la production des véhicules.

AO

Accessoire optionnel
Vous pouvez vous procurer les accessoires optionnels BMW auprès de votre concessionnaire BMW Motorrad et lui en confier le montage.

- EWS Antidémarrage électronique.
- DWA Alarme antivol.
- ABS Système antiblocage.
- ASC Contrôle automatique de stabilité.
- ESA Réglage électronique du châssis.
- RDC Contrôle de la pression de gonflage des pneus.

Équipement

Lors de l'achat de votre moto BMW, vous avez choisi un modèle disposant d'un équipement personnalisé. Ce livret de bord décrit les équipements optionnels (EO) et les accessoires spéciaux (AO) proposés par BMW. Vous comprendrez donc

que ce livret décrit aussi des variantes d'équipement que vous n'avez peut-être pas choisies. De même, des différences spécifiques à certains pays peuvent exister par rapport au modèle illustré. Votre moto comprend des équipements qui ne sont pas décrits. Vous en trouverez la description dans un livret à part.

Caractéristiques techniques

Toutes les indications de dimensions, de poids et de puissance figurant dans ce livret de bord se réfèrent à la norme DIN (Deutsches Institut für Normung e. V.) et respectent les tolérances prévues par cette norme. Des différences sont possibles sur les versions destinées à certains pays.

Actualité

Le niveau élevé de sécurité et de qualité des motos BMW est garanti par un perfectionnement permanent en matière de conception, d'équipement et d'accessoires. Des différences éventuelles peuvent ainsi exister entre ce livret de bord et votre moto. BMW Motorrad ne peut pas non plus exclure toute possibilité d'erreur. Vous comprendrez ainsi que nul ne pourra se prévaloir des indications, illustrations et descriptions de ce livret à l'appui de revendications juridiques de quelque nature que ce soit.

Aperçus

Vue d'ensemble côté gauche	11
Vue d'ensemble côté droit	13
Sous la selle	14
Commodo gauche	15
Commodo droit	17
Combiné d'instruments	18



Vue d'ensemble côté gauche

- 1 – avec éclairage de jour^{EO}
Éclairage de jour (☞ 58)
- 2 Orifice de remplissage
d'essence (☞ 92)
- 3 Serrure de la selle (☞ 77)
- 4 Réglage de la suspension
arrière (en bas, sur le bras
de suspension) (☞ 70)



Vue d'ensemble côté droit

- 1 Réglage de la précontrainte du ressort arrière (▣▣▣▣ 70)
- 2 Filtre à air (sous le carénage central) (▣▣▣▣ 128)
- 3 Réservoir de liquide de frein avant (▣▣▣▣ 111)
- 4 Réglage en hauteur de la bulle (▣▣▣▣ 77)
- 5 Prise de courant (▣▣▣▣ 138)
- 6 Numéro de châssis (sur roulement de tête de fourche)
Plaque constructeur (sur roulement de la tête de direction)
- 7 Témoin du niveau de liquide de refroidissement (▣▣▣▣ 113)
Réservoir de liquide de refroidissement (▣▣▣▣ 113)
- 8 Orifice de remplissage d'huile moteur (▣▣▣▣ 108)
- 9 Affichage du niveau d'huile moteur (▣▣▣▣ 107)
- 10 Batterie (derrière le flanc de carénage) (▣▣▣▣ 131)
Point d'appui de batterie (derrière le flanc de carénage) (▣▣▣▣ 130)
- 11 Réservoir de liquide de frein arrière (▣▣▣▣ 112)

Sous la selle

- 1 Jeu d'outils standard (☞ 106)
- 2 Livret de bord
- 3 Tableau des pressions de gonflage des pneus
- 4 Tableau des charges utiles
- 5 Réglage de la hauteur de selle du pilote (☞ 78)

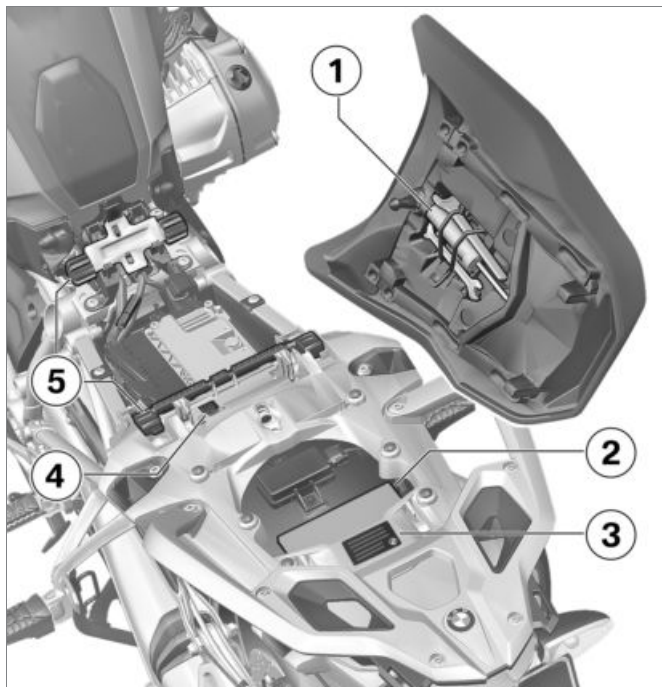



Commodo gauche

- 1 Feu de route et appel de phare (☛ 57)
- 2 – avec régulateur de vitesse^{EO}
Régulateur de vitesse (☛ 67)
- 3 Signal de détresse (☛ 61)
- 4 ABS (☛ 61)
ASC (☛ 63)
- 5 – avec Dynamic ESA^{EO}
ESA (☛ 71)
- 6 – avec projecteur additionnel LED^{AO}
Projecteur additionnel à LED (☛ 58)
- 7 Clignotants (☛ 60)
- 8 Avertisseur sonore
- 9 Visuel multifonctions (☛ 46)
- 10 – avec préparation système de navigation^{EO}
Système de navigation (☛ 140)

- 11** – avec éclairage de jour^{EO}
Éclairage de jour (☀️➡️ 58)



Commodo droit

- 1** – avec poignées chauffantes^{EO}

Poignées chauffantes
(➡ 75)

- 2** Mode de conduite (➡ 64)

- 3** Coupe-circuit (➡ 55)

- 4** Démarrer le moteur
(➡ 85)

Combiné d'instruments

- 1 Compteur de vitesse
- 2 Compte-tours
- 3 Capteur de luminosité ambiante (pour ajuster la luminosité de l'éclairage des instruments)
– avec éclairage de jour^{EO}
Capteur de luminosité ambiante pour le mode automatique des feux diurnes
– avec alarme antivol^{EO}
Témoin de contrôle DWA (alarme antivol)
- 4 Voyants et témoins (☞ 20)
- 5 Visuel multifonctions (☞ 22)

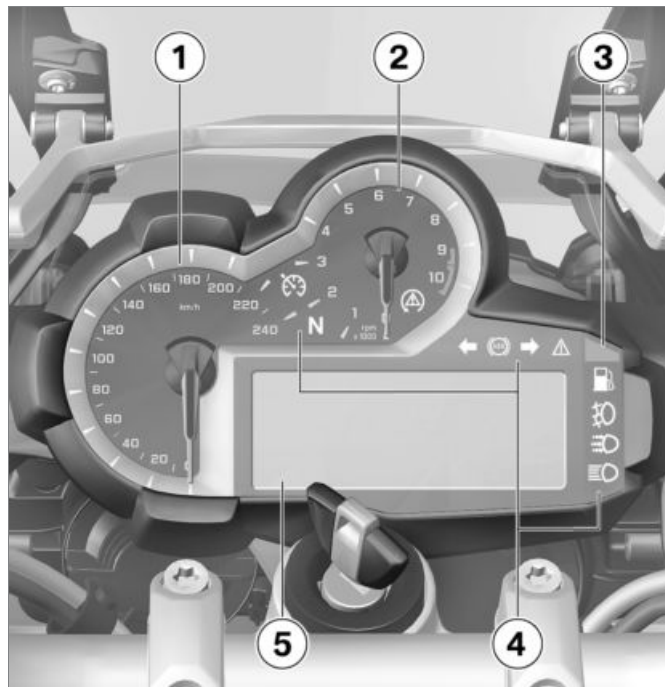

Affichages

Voyants et témoins	20
Visuel multifonctions	22
Symboles d'avertissement à l'écran	24
Voyants d'alerte.....	25
Température extérieure	38
Réserve d'essence.....	39
Niveau d'huile.....	40
Affichage de service	40
Pression de gonflage des pneus	41
Recommandation de passer le rap- port supérieur.....	42

Voyants et témoins

- 1 – avec régulateur de vitesse^{EO}
Régulateur de vitesse (➡ 67)
- 2 Position neutre (point mort)
- 3 ASC (➡ 63)
- 4 Clignotant gauche
- 5 ABS (➡ 61)
- 6 Clignotant droit
- 7 Voyant général d'alerte (en combinaison avec les symboles d'avertissement sur l'écran) (➡ 25)
- 8 DWA
- 9 Feu de route (➡ 57)
- 10 – avec éclairage de jour^{EO}
Éclairage de jour (➡ 58)
- 11 – avec projecteur additionnel LED^{AO}
Projecteur additionnel (➡ 58)
- 12 Réserve d'essence (➡ 39)

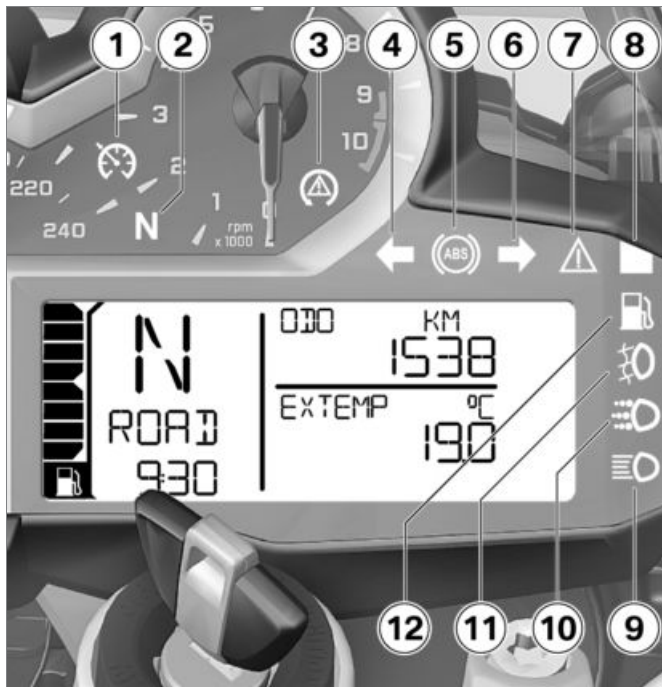



Le symbole ABS peut s'afficher différemment selon le pays. ◀

Visuel multifonctions

- 1 Niveau d'essence
- 2 Recommandation de passer le rapport supérieur (➡ 42)
- 3 En position neutre, l'indicateur de rapport affiche "N" (point mort)
- 4 – avec éclairage de jour^{EO}
Allumage automatique des feux diurnes (➡ 58)
- 5 – avec poignées chauffantes^{EO}
Niveaux des poignées chauffantes (➡ 75)
- 6 Compteur kilométrique (➡ 46)
- 7 Affichage service (intervalle d'entretien) (➡ 170)
- 8 Symboles d'avertissement (➡ 25)
- 9 Ordinateur de bord – avec Dynamic ESA^{EO}
Réglage ESA (➡ 71)
- 11 Mode de conduite (➡ 64)

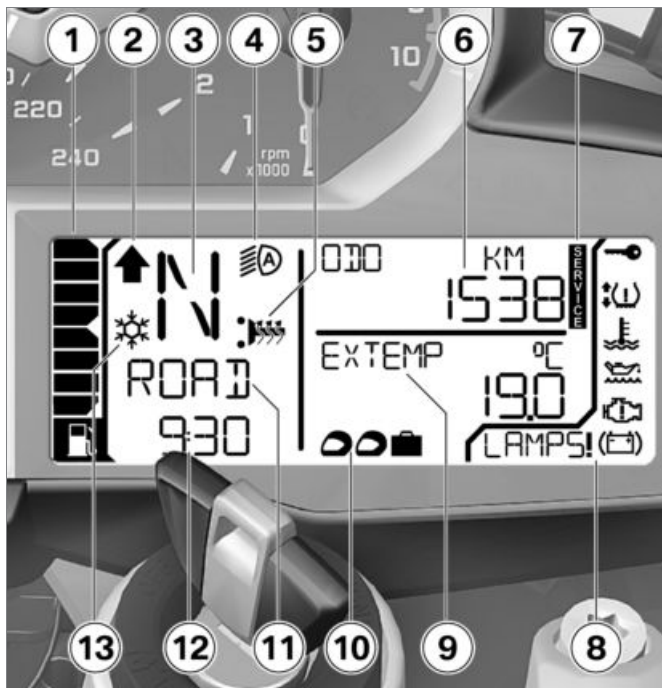

- 12** Montre (→ 50)
- 13** Avertissement température
extérieure (→ 38)

Symboles d'avertissement à l'écran

- 1 – avec contrôle de la pression des pneus (RDC)^{EO}
Pression de gonflage des pneus (➡ 33)
- 2 EWS (➡ 30)
- 3 Température du liquide de refroidissement (➡ 30)
- 4 Niveau d'huile moteur (➡ 38)
- 5 Électronique moteur (➡ 31)
- 6 Charge de la batterie (➡ 131)
- 7 Avertissements (➡ 25)



Voyants d'alerte

Affichage

Les avertissements sont visualisés par le voyant d'alerte correspondant.











Les alertes, pour lesquelles il n'existe aucun voyant d'alerte spécifique, sont signalées par le voyant général d'alerte **1** combiné à un symbole d'alerte dans la zone **2** ou à un message d'alerte dans la zone **3**. Le voyant général d'alerte s'allume en jaune ou en rouge selon l'urgence de l'avertissement.

Le voyant d'alerte général s'affiche en fonction de l'avertissement le plus urgent.

Vous trouverez un aperçu des avertissements possibles sur la page suivante.







Récapitulatif des voyants d'avertissement









Voyants et témoins	Symbole d'avertissement sur l'écran	Signification
	 est affiché	Avertissement température extérieure (☞ 30)
 est allumé en jaune	 est affiché	EWS actif (☞ 30)
 est allumé en rouge	 est affiché	Température du liquide de refroidissement trop élevée (☞ 30)
 est allumé en jaune	 est affiché	Moteur en mode de secours (☞ 31)
 est allumé en jaune	LAMP_ ! s'affiche	Défaut d'ampoule (☞ 31)
	LAMPF ! est affiché	
	DWALO ! est affiché	Pile de l'alarme antivol faible (☞ 32)
 est allumé en jaune	DWA ! est affiché	Pile de l'alarme antivol vide (☞ 32)

Voyants et témoins

Symbole d'avertissement sur l'écran

Signification





 est allumé en jaune	 est affichée avec une ou deux flèches et la pression de gonflage critique clignote en plus	Pression de gonflage des pneus dans la zone limite de la tolérance admissible (☞ 33)
 clignote en rouge	 est affichée avec une ou deux flèches et la pression de gonflage critique clignote en plus	Pression de gonflage des pneus en dehors de la tolérance admissible (☞ 33)
 est allumé en jaune	 est affichée avec une ou deux flèches	Capteur défectueux ou défaut système (☞ 34)
	" -- " ou " -- -- " s'affiche	
	" -- " ou " -- -- " s'affiche	Transmission perturbée (☞ 34)
 est allumé en jaune	RDC ! est affiché	Pile du capteur de pression de gonflage des pneus trop faible (☞ 35)

Voyants et témoins	Symbole d'avertissement sur l'écran	Signification
	 clignote	L'autodiagnostic ABS n'est pas terminé (▬▬▬➔ 35)
	 est allumé	Défaut ABS (▬▬▬➔ 35)
	 est allumé	ABS désactivé (▬▬▬➔ 36)
	 clignote rapidement	Intervention de l'ASC (▬▬▬➔ 36)
	 clignote lentement	Autodiagnostic ASC pas terminé (▬▬▬➔ 36)
	 est allumé	ASC désactivé (▬▬▬➔ 37)
	 est allumé	Défaut ASC (▬▬▬➔ 37)
	 est allumé	Réserve d'essence atteinte (▬▬▬➔ 37)

Voyants et témoins

Symbole d'avertissement sur l'écran

Signification

 clignote en orange	 clignote	Avarie grave dans la commande moteur (→ 37)
	 est affiché	Niveau d'huile moteur trop bas (→ 38)
	OILLVL CHECK s'affiche	
 est allumé en rouge	 est affiché	Tension de charge de batterie insuffisante (→ 38)

Avertissement température extérieure



Le symbole "cristal de glace" est affiché.

Cause possible :



La température extérieure mesurée sur le véhicule est inférieure à :

- 3 °C



L'avertisseur de verglas n'exclut pas le fait que le verglas peut déjà apparaître même si la température mesurée est supérieure à 3 °C.

En cas de températures extérieures basses, il faut compter avec un risque de verglas, notamment sur les ponts et sur les zones de chaussée ombragées. ◀

- Rouler de façon prévoyante.

EWS actif



Le voyant d'alerte général est allumé en jaune.



Le symbole d'avertissement EWS est affiché.

Cause possible :

La clé utilisée n'est pas autorisée pour le démarrage ou la communication entre la clé et l'électronique moteur est perturbée.

- Enlever toute autre clé de la moto se trouvant sur la clé de contact.
- Utiliser la clé de secours.
- Faire remplacer la clé défectueuse de préférence par un concessionnaire BMW Motorrad.

Température du liquide de refroidissement trop élevée



Le voyant d'alerte général est allumé en rouge.



Le symbole de température est affiché.



Poursuivre la route lorsque le moteur est trop chaud risque d'endommager celui-ci. Observer impérativement les mesures mentionnées ci-dessous. ◀

Cause possible :

Le niveau de liquide de refroidissement est trop bas.

- Contrôler le niveau de liquide de refroidissement (▬► 113).
- Si le niveau du liquide de refroidissement est trop bas :
- Faire remplir le niveau de liquide de refroidissement et faire vérifier le système de liquide de refroidissement par un garage spécialisé, de pré-

férence un concessionnaire BMW Motorrad.

Cause possible :

La température du liquide de refroidissement est trop élevée.

- Si possible, rouler dans la plage de charge partielle pour refroidir le moteur.
- Si la température du liquide de refroidissement est souvent trop élevée, faire rechercher la cause du défaut par un atelier spécialisé, de préférence par un concessionnaire BMW Motorrad.

Moteur en mode de secours



Le voyant d'alerte général est allumé en jaune.



Le symbole de moteur est affiché.



Le moteur se trouve en mode dégradé. Un comportement du véhicule inhabituel peut se produire.

Adapter le style de conduite. Éviter les fortes accélérations et manœuvres de dépassement. ◀

Cause possible :

Le boîtier électronique moteur a diagnostiqué un défaut. Dans des cas exceptionnels, le moteur cale et ne peut plus démarrer. Sinon, le moteur passe en mode de fonctionnement dégradé.

- Il est possible de poursuivre la route, la puissance du moteur peut toutefois ne pas être disponible de façon habituelle.
- Faire éliminer le défaut dès que possible par un atelier spécialisé, de préférence par un concessionnaire BMW Motorrad.

Défaut d'ampoule



Le voyant d'alerte général est allumé en jaune.

LAMP_ ! est affiché.

- LAMP R ! : ampoule de frein, de feu arrière, de clignotant arrière ou d'éclairage de plaque d'immatriculation défectueuse.
- LAMP F ! : ampoule de feu de croisement, de feu de route, de feu de position ou de clignotant défectueuse.
- LAMP S ! : plusieurs ampoules défectueuses.
- avec éclairage de jour^{EO}
- LAMP F ! : en plus : ampoule de feu diurne défectueuse. ◀



La défaillance d'une lampe sur la moto représente un risque pour la sécurité, car le véhicule peut facilement ne pas être vu par les autres usagers de la route.

Remplacer les lampes défectueuses le plus rapidement possible, emporter de préférence toujours des lampes de réserve correspondantes.◀

Cause possible :

Une ou plusieurs ampoules sont défectueuses.

- Déterminer les ampoules défectueuses par un contrôle visuel.
- Remplacer l'ampoule du feu de croisement et de route (▣▶ 123).
- Remplacer l'ampoule du feu de position (▣▶ 125).
- Remplacer le projecteur à LED (▣▶ 128).
- Remplacer les ampoules des clignotants avant et arrière (▣▶ 126).
- Remplacer le feu arrière à LED (▣▶ 128).
- Remplacer le clignotant à LED (▣▶ 128).

Pile de l'alarme antivol faible

– avec alarme antivol^{EO}

DWALO ! est affiché.



Ce message de défaut est uniquement affiché brièvement à la suite du Pre-Ride-Check.◀

Cause possible :

La pile de l'alarme antivol ne possède plus sa pleine capacité.

Quand la batterie de la moto est débranchée, la durée de fonctionnement du dispositif d'alarme antivol est limitée dans le temps en fonction de la capacité résiduelle de la pile.

- Prendre contact avec un atelier spécialisé, de préférence avec un concessionnaire BMW Motorrad.

Pile de l'alarme antivol vide

– avec alarme antivol^{EO}



Le voyant d'alerte général est allumé en jaune.

DWA ! est affiché.



Ce message de défaut est uniquement affiché brièvement à la suite du Pre-Ride-Check.◀

Cause possible :

La pile de l'alarme antivol est vide. Elle ne possède plus une capacité suffisante. Le dispositif d'alarme antivol n'est plus opérationnel quand la batterie de la moto est débranchée.

- Prendre contact avec un atelier spécialisé, de préférence avec un concessionnaire BMW Motorrad.

Pression de gonflage des pneus dans la zone limite de la tolérance admissible

– avec contrôle de la pression des pneus (RDC)^{EO}



Le voyant d'alerte général est allumé en jaune.



Le symbole de pneu avec une ou deux flèches est affiché. La pression de gonflage critique clignote en plus.

La flèche vers le haut indique un problème de pression de gonflage sur la roue avant, la flèche vers le bas indique un problème de pression de gonflage sur la roue arrière.

Cause possible :

La pression de gonflage de pneu mesurée se trouve dans la zone limite de la tolérance admissible.

- Corriger la pression de gonflage de pneu conformément aux indications figurant au dos

de la couverture du livret de bord.



Avant de corriger la pression de gonflage des pneus, lire les informations du chapitre « La technologie en détail » relatives à la compensation en température et à l'adaptation des pressions de gonflage.◀

Pression de gonflage des pneus en dehors de la tolérance admissible

– avec contrôle de la pression des pneus (RDC)^{EO}



Le voyant d'alerte général clignote en rouge.



Le symbole de pneu avec une ou deux flèches est affiché. La pression de gonflage critique clignote en plus.



Une pression des pneus en dehors de la tolérance admissible détériore la tenue de route de la moto.

Adapter le style de conduite en conséquence.◀

La flèche vers le haut indique un problème de pression de gonflage sur la roue avant, la flèche vers le bas indique un problème de pression de gonflage sur la roue arrière.

Cause possible :

La pression de gonflage de pneu mesurée se trouve en dehors de la tolérance admissible.

- Contrôler si le pneu est endommagé et s'il est apte à rouler.

Si le pneu est encore en mesure de rouler :

- Corriger la pression de gonflage du pneu à la prochaine occasion.

 Avant de corriger la pression de gonflage des pneus, lire les informations du chapitre « La technologie en détail » relatives à la compensation en température et à l'adaptation des pressions de gonflage. ◀

 Le message d'avertissement RDC peut être désactivé en mode tout-terrain. ◀

- Faire vérifier par un atelier spécialisé si le pneu est endommagé, de préférence par un concessionnaire BMW Motorrad.

En cas de doute sur l'aptitude à rouler du pneu :

- Ne pas poursuivre la route.
- Contacter le service de dépannage.

Capteur défectueux ou défaut système

– avec contrôle de la pression des pneus (RDC)^{EO}



Le voyant d'alerte général est allumé en jaune.



Le symbole de pneu avec une ou deux flèches est affiché.

" -- " ou " -- -- " s'affiche.

Cause possible :

Des roues sans capteurs RDC sont montées.

- Post-équiper le jeu de roues avec des capteurs RDC.

Cause possible :

1 ou 2 capteurs RDC sont défectueux ou il existe un défaut système.

- Faire éliminer le défaut par un atelier spécialisé, de préférence par un concessionnaire BMW Motorrad.

Transmission perturbée

– avec contrôle de la pression des pneus (RDC)^{EO}

" -- " ou " -- -- " s'affiche.

Cause possible :

Le véhicule n'a pas atteint la vitesse minimale (→ 102).



Le capteur RDC n'est pas actif

– min. 30 km/h (Le capteur RDC envoie son signal au véhicule seulement à partir du moment où la vitesse minimale est dépassée.)

- Observer l'affichage RDC à des vitesses plus élevées. Il s'agit seulement d'un dérangement permanent si le voyant général s'allume additionnellement. Dans ce cas :
- Faire éliminer le défaut par un atelier spécialisé, de préfé-

rence par un concessionnaire BMW Motorrad.

Cause possible :

La liaison radio avec les capteurs RDC est en dérangement. Cause possible : présence d'installations radiotechniques à proximité, parasitant la liaison entre le boîtier électronique RDC et les capteurs.

- Observer l'affichage RDC dans un autre environnement. Il s'agit seulement d'un dérangement permanent si le voyant général s'allume additionnellement. Dans ce cas :
- Faire éliminer le défaut par un atelier spécialisé, de préférence par un concessionnaire BMW Motorrad.

Pile du capteur de pression de gonflage des pneus trop faible

– avec contrôle de la pression des pneus (RDC)^{EO}



Le voyant d'alerte général est allumé en jaune.

RDC ! est affiché.



Ce message de défaut est uniquement affiché brièvement à la suite du Pre-Ride-Check. ◀

Cause possible :

La pile du capteur de pression de gonflage n'a plus sa pleine capacité. Le fonctionnement du contrôle de la pression de gonflage des pneus n'est plus garanti que sur une période limitée.

- Prendre contact avec un atelier spécialisé, de préférence avec un concessionnaire BMW Motorrad.

L'autodiagnostic ABS n'est pas terminé



Le voyant ABS clignote.

Cause possible :



Fonction ABS

– La fonction ABS n'est pas disponible, car l'autodiagnostic n'a pas été achevé. (L'autodiagnostic ABS ne peut s'achever qu'une fois la vitesse minimale atteinte. min. 5 km/h)

- Démarrer lentement. N'oubliez pas que la fonction ABS n'est pas disponible tant que l'autodiagnostic n'est pas terminé.

Défaut ABS



Le voyant ABS s'allume.

Cause possible :

Le boîtier électronique ABS a décelé un défaut. La fonction ABS n'est pas disponible.

- Il est possible de poursuivre sa route. Tenir compte des informations plus détaillées sur les situations particulières susceptibles de générer un message de défaut ABS (►► 99).
- Faire éliminer le défaut dès que possible par un atelier spécialisé, de préférence par un concessionnaire BMW Motorrad.

ABS désactivé



Le voyant ABS s'allume.

Cause possible :

Le système ABS a été désactivé par le pilote.

- Activer la fonction ABS.

Intervention de l'ASC



Le voyant ASC clignote rapidement.

Le système ASC a détecté une instabilité au niveau de la roue arrière et réduit le couple. Le voyant clignote plus longtemps que la durée de l'intervention du système ASC. De ce fait, le pilote reçoit un signal optique sur la régulation effectuée, également après la situation de conduite critique.

Autodiagnostic ASC pas terminé



Le voyant ASC clignote lentement.

Cause possible :



Fonction ASC

- La fonction ASC n'est pas disponible, car l'autodiagnostic n'a pas été achevé. (La moto doit atteindre une vitesse minimale pour permettre la vérification des capteurs de roue. min. 5 km/h)

- Démarrer lentement. Après quelques mètres, le voyant ASC doit s'éteindre.

Si le voyant ASC continue de clignoter :

- Prendre contact avec un atelier spécialisé, de préférence un concessionnaire BMW Motorrad.

ASC désactivé



Le voyant ASC est allumé.

Cause possible :

Le système ASC a été désactivé par le pilote.

- Activer la fonction ASC.

Défaut ASC



Le voyant ASC est allumé.

Cause possible :

Le boîtier électronique ASC a détecté un défaut. La fonction ASC n'est pas disponible.

- Il est possible de poursuivre sa route. N'oubliez toutefois pas que vous ne disposez plus de la fonction ASC. Tenir compte des informations plus détaillées sur les situations susceptibles de conduire à un défaut ASC (→ 101).

- Faire éliminer le défaut dès que possible par un atelier spécialisé, de préférence par un concessionnaire BMW Motorrad.

Réserve d'essence atteinte



Le voyant relatif à la réserve d'essence est allumé.



Le défaut de carburant peut entraîner des interruptions de combustion. Le moteur peut ainsi se couper de manière inattendue (risque d'accident) et le catalyseur peut être endommagé. Ne pas rouler jusqu'à ce que le réservoir d'essence soit vide.◀

Cause possible :

Le réservoir d'essence contient encore au maximum la réserve d'essence.



Quantité de réserve d'essence

– Env. 4 l

- Procédure de remplissage du réservoir (→ 92).

Avarie grave dans la commande moteur



Le voyant général d'alerte clignote en jaune.



Le symbole du moteur clignote.



Le moteur se trouve en mode dégradé. Un comportement du véhicule inhabituel peut se produire.

Adapter le style de conduite. Éviter les fortes accélérations et manœuvres de dépassement.◀

Cause possible :

Le boîtier électronique moteur a diagnostiqué une avarie grave qui peut entraîner des conséquences graves. Sinon, le moteur passe en mode de fonctionnement dégradé.

- Vous pouvez continuer à rouler, mais ce n'est pas recommandé.
- Éviter autant que possible les plages de charge et de régimes élevées.
- Faire éliminer le défaut dès que possible par un atelier spécialisé, de préférence par un concessionnaire BMW Motorrad.

Niveau d'huile moteur trop bas



Le symbole de burette d'huile est affiché.

OILLVL CHECK est affiché.

Cause possible :

Le capteur électronique du niveau d'huile a décelé que le niveau d'huile moteur était trop bas. Au prochain ravitaillement :

- Contrôle du niveau d'huile moteur (➡ 107).

Si le niveau d'huile est trop bas :

- Appoint d'huile moteur (➡ 108).

Si le niveau de l'huile est correct :

- Prendre contact avec un atelier spécialisé, de préférence un concessionnaire BMW Motorrad.

Tension de charge de batterie insuffisante



Le voyant d'alerte général est allumé en rouge.



Le symbole de batterie est affiché.



Une batterie déchargée entraîne la défaillance de nombreux systèmes, parmi lesquels l'éclairage, le moteur, l'ABS. D'où un risque d'accident accru.

Ne pas poursuivre la route.◀

La batterie ne se recharge pas. En continuant de rouler, l'électronique de la moto décharge la batterie.

Cause possible :

Alternateur ou entraînement de l'alternateur défectueux.

- Faire éliminer le défaut dès que possible par un atelier spécialisé, de préférence par un concessionnaire BMW Motorrad.

Température extérieure

Lorsque le véhicule est à l'arrêt, la chaleur du moteur peut fausser la mesure de la température ambiante. Si l'influence de la cha-

leur du moteur est trop grande, « -- » apparaît provisoirement sur le visuel.



Le risque de verglas existe lorsque la température extérieure descend sous 3 °C. Lorsque la température descend pour la première fois en dessous de cette valeur, l'écran commute automatiquement sur l'affichage de température **1** quel que soit le réglage et la valeur affichée clignote.



Le symbole « Cristal de glace » **2** est en outre affiché.



L'avertisseur de verglas n'exclut pas le fait que le verglas peut déjà apparaître même si la température mesurée est supérieure à 3 °C.

En cas de températures extérieures basses, il faut compter avec un risque de verglas, notamment sur les ponts et sur les zones de chaussée ombragées. ◀

Réserve d'essence

La quantité de carburant qui se trouve dans le réservoir lorsque le voyant de réserve de carburant s'allume dépend de votre dynamique de conduite. Plus le carburant est agité dans le réservoir (à la suite de changements fréquents de l'inclinaison du véhicule, freinages et accélérations), plus il est difficile de déterminer la quantité de réserve. C'est

pourquoi la quantité de réserve de carburant ne peut pas être indiquée avec précision.



Une fois que le voyant d'alerte de carburant est allumé, l'autonomie restante sera automatiquement affichée.

La distance pouvant encore être parcourue avec la réserve de carburant dépend du style de conduite (de la consommation) et de la quantité restant dans le réservoir au moment de l'allumage du voyant. (voir explication précédente).

Le compteur kilométrique pour la réserve de carburant sera remis à zéro lorsque, après ravitaillement, la quantité d'essence sera supérieure à celle de la réserve.

Niveau d'huile



L'affichage du niveau d'huile **1** donne une indication sur le niveau d'huile du moteur. Il peut uniquement être consulté lorsque la moto est à l'arrêt.

Les conditions suivantes doivent être remplies pour l'avertissement de niveau d'huile :

- Moteur à sa température de fonctionnement
- Le moteur tourne au moins dix secondes au ralenti
- Béquille latérale rentrée

- Moto droite sur un sol plan.

Les indications ont la signification suivante :

OK : niveau d'huile correct.

CHECK : contrôler le niveau d'huile lors du prochain ravitaillement.

--- : pas de mesure possible (les conditions mentionnées ne sont pas remplies).



Si le niveau d'huile doit être contrôlé, le symbole **2** sera affiché jusqu'à ce que le niveau d'huile soit détecté comme étant normal.

Affichage de service



Si la période restante jusqu'à la prochaine révision est inférieure à un mois, ou bien si la prochaine révision doit intervenir dans les prochains 1 000 km, la date de la révision **1** et le kilométrage restant **2** seront affichés brièvement à l'issue du Pre-Ride-Check.



Si l'échéance de service a été dépassée, le voyant d'alerte général s'allume (en jaune) en plus de l'affichage de la date et du kilométrage. L'indication "Service" s'affiche durablement.

▶ Si l'affichage de service apparaît déjà plus d'un mois avant la date de service, la date enregistrée dans le combiné d'instruments doit être réglée. Cette situation peut apparaître lorsque la batterie a été déconnectée pendant une période plus ou moins longue.

Pour régler la date, adressez-vous à un atelier spécialisé, de préférence à un concessionnaire BMW Motorrad. ◀

Pression de gonflage des pneus

– avec contrôle de la pression des pneus (RDC)^{EO}



La valeur de gauche **1** indique la pression de gonflage de la roue avant, la valeur de droite **2** la pression de gonflage de la roue arrière. L'écran affiche "-- --" juste après la mise du contact. La transmission des valeurs de pression des pneus commence seulement à partir du moment où une vitesse de 30 km/h est dépassée pour la première fois. Les pressions de gonflage affichées se réfèrent à une température d'air dans les pneus de 20 °C.

⚠ Si en plus le symbole **3** est affiché, il s'agit d'une alerte. La pression de gonflage des pneus critique clignote.

⚠ Si la valeur concernée se situe dans la zone limite de la tolérance admissible, le voyant général d'alerte s'allume en plus en jaune. Si la pression de gonflage des pneus se trouve en dehors de la tolérance admissible, le voyant d'alerte général clignote en rouge.

Vous trouverez d'autres informations sur le RDC BMW Motorrad à partir de la page (➡ 102).

Recommandation de passer le rapport supérieur

La recommandation de passer le rapport supérieur doit être activée dans les réglages de l'écran (☰ ➔ 48).



La recommandation de passer le rapport supérieur **1** signale le meilleur moment en matière d'économie de carburant pour passer le rapport supérieur.

Commande

Serrure de contact/antivol de direction	44	Mode de conduite	64
Allumage	45	Régulateur de vitesse	67
Antidémarrage électronique EWS	46	Précontrainte du ressort	70
Visuel multifonctions	46	Amortissement	70
Alarme antivol DWA	53	Réglage électronique du châssis Dynamic ESA.....	71
Coupe-circuit	55	Embrayage	73
Projecteur	56	Frein	74
Éclairage	57	Pneus.....	74
Éclairage de jour	58	Guidon.....	75
Clignotants	60	Poignées chauffantes	75
Signal de détresse	61	Rétroviseurs	76
BMW Motorrad Integral ABS	61	Bulle	77
Contrôle automatique de stabilité ASC	63	Selle pilote et passager	77

Serrure de contact/ antivol de direction

Clé de la moto

Vous recevez 2 clés de contact. Si vous perdez une clé, veuillez suivre les instructions concernant l'antidémarrage électronique (EWS) (►► 46).

La serrure de contact/antivol de direction, le bouchon de réservoir et la serrure de la selle sont actionnés avec la même clé.

- avec valises^{AO}
- avec Topcase^{AO}

En option, les valises et le topcase peuvent également être actionnés avec la même clé. Adressez-vous à cet égard à un atelier spécialisé, de préférence à un concessionnaire BMW Motorrad.

Blocage de l'antivol de direction



Si la moto est sur la béquille latérale, braquer le guidon à gauche ou à droite selon la nature du sol. La moto est toutefois plus stable sur un sol plan avec le guidon braqué à gauche plutôt qu'à droite.

Sur un sol plan, toujours braquer le guidon à gauche pour verrouiller l'antivol de direction.◀

- Braquer le guidon à gauche ou à droite.

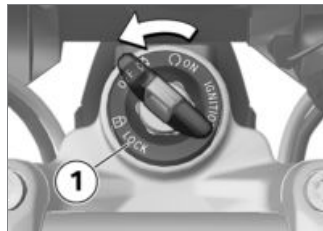

- Tourner la clé en position **1** tout en bougeant légèrement le guidon.
- » Contact d'allumage, éclairage et tous circuits fonctionnels désactivés.
- » L'antivol de direction est bloqué.
- » La clé peut être retirée.

Allumage

Mise en circuit de l'allumage

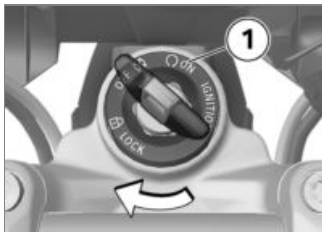

- Insérer la clé dans la serrure de selle et la mettre sur la position **1**.
 - » Le feu de position et tous les circuits fonctionnels sont en marche.
 - » Le Pre-Ride-Check est réalisé. (▬► 85)
 - » L'autodiagnostic ABS est en cours. (▬► 86)
 - » L'autodiagnostic ASC est effectué. (▬► 86)

Éclairage d'accueil

- avec projecteur à LED^{EO}
- avec éclairage de jour^{EO}
- avec projecteur additionnel LED^{AO}

- Mettre le contact.
 - » Les feux de position s'allument brièvement.
- avec éclairage de jour^{EO}
 - » Le feu de jour s'allume brièvement.<
- avec projecteur additionnel LED^{AO}
 - » Les projecteurs additionnels à LED s'allument brièvement.<

Coupure du contact d'allumage

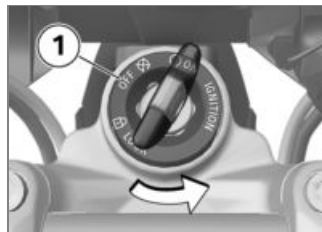

- Tourner la clé en position **1**.
 - » Lorsque le contact est coupé, le combiné d'instruments reste encore allumé pendant un bref instant et indique les messages d'erreur éventuellement existants.
 - » Antivol de direction non bloqué.
 - » Il se peut que la durée de fonctionnement des accessoires soit limitée dans le temps.
 - » Recharge de la batterie possible par le biais de la prise de courant.

» La clé peut être retirée.

- avec éclairage de jour^{EO}
- avec projecteur à LED^{EO}
- Après la coupure du contact, le feu de jour s'éteint en un court instant.◀
- avec projecteur additionnel LED^{AO}
- Après la coupure du contact, le projecteur additionnel à LED s'éteint en un court instant.◀

Antidémarrage électronique EWS

L'électronique de la moto détermine par le biais d'une antenne circulaire dans la serrure de contact les données enregistrées dans la clé de contact. Ce n'est qu'à partir du moment où cette clé est détectée comme étant "autorisée" que le boîtier électronique moteur autorise le démarrage du moteur.

 Si une autre clé est accrochée à la clé de contact utilisée pour le démarrage, l'électronique peut être « irritée » et ne pas autoriser le démarrage du moteur. L'avertissement EWS apparaît sur l'écran multifonction. Toujours garder la clé de réserve séparément de la clé de contact.◀

Si vous perdez une clé du véhicule, vous pouvez la faire bloquer par votre partenaire BMW Motorrad.

Pour cela, vous devez apporter toutes les autres clés du véhicule. Une clé bloquée ne permet plus de mettre en marche le moteur, une clé bloquée peut toutefois être réactivée.

Les clés de secours et les clés supplémentaires sont disponibles uniquement auprès d'un partenaire BMW Motorrad. Celui-ci est tenu de contrôler votre légi-

timité, car les clés font partie du système de sécurité.

Visuel multifonctions

Sélection de l'affichage

- Mise en circuit de l'allumage (▮▶ 45).



- Actionner brièvement la touche **1** pour passer à l'affichage dans la ligne supérieure **2** de l'écran.

Dans la dotation de série, les valeurs suivantes peuvent être affichées et sélectionnées par pression de touche :

- Kilométrage total (ODO)
 - Kilométrage journalier 1 (TRIP I)
 - Kilométrage journalier 2 (TRIP II)
 - Autonomie (RANGE)
 - Menu SETUP (SETUP), uniquement à l'arrêt
 - avec ordinateur de bord Pro EO
- L'ordinateur de bord Pro peut afficher en outre les informations suivantes :
- Compteur kilométrique automatique (TRIP A)
 - Consommation instantanée (CONS C)
 - Vitesse actuelle (SPEED)◀



- Actionner brièvement la touche **1** pour passer à l'affichage dans la ligne inférieure **2** de l'écran.

Dans la dotation de série, les valeurs suivantes peuvent être affichées et sélectionnées par pression de touche :

- Température extérieure (EXTEMP)
- Température moteur (ENGTMP)
- Consommation moyenne 1 (CONS 1)
- Consommation moyenne 2 (CONS 2)

- Vitesse moyenne (Ø SPEED)
- avec contrôle de la pression des pneus (RDC)EO
- Pressions de gonflage des pneus (RDC)◀
- Date (DATE)
- Avertissement de niveau d'huile (OILLVL)
- avec ordinateur de bord Pro EO
- Tension du réseau de bord (VOLTGE)◀
- avec ordinateur de bord Pro EO
- Chronomètre Durée totale (ALTIME)◀
- avec ordinateur de bord Pro EO
- Chronomètre Durée de conduite (RDTIME)◀

Remettre à zéro le compteur kilométrique journalier

- Mise en circuit de l'allumage (☛ 45).



- Actionner brièvement la touche **1** jusqu'à ce que le compteur kilométrique à remettre à zéro soit affiché dans la ligne supérieure **2** de l'écran.
- Appuyer sur la touche **1** jusqu'à ce que la valeur affichée soit remise à zéro.

Remise à zéro des valeurs moyennes

- Mise en circuit de l'allumage (☛ 45).



- Actionner brièvement la touche **1** jusqu'à ce que la valeur moyenne à remettre à zéro soit affichée dans la ligne inférieure **2** de l'écran.
- Appuyer sur la touche **1** jusqu'à ce que la valeur affichée soit remise à zéro.

Configurer les fonctions

- Mise en circuit de l'allumage (☛ 45).



- Actionner brièvement le bouton **1** jusqu'à ce que la mention **SETUP ENTER** soit affichée dans la ligne supérieure **2** de l'écran.
- Actionner longement le bouton **1** pour démarrer le menu **SETUP**.
- » L'affichage suivant à l'écran dépend de l'équipement choisi.



- Actionner à chaque fois brièvement la touche **1** pour passer à la prochaine option de menu.
- » L'option de menu sera affichée dans la ligne supérieure **2** de l'écran.
- » La valeur définie est affichée dans la ligne inférieure **3** de l'écran.
- Actionner brièvement le bouton **4** pour modifier la valeur réglée.

Vous pouvez sélectionner les options de menu suivantes :

- avec alarme antivol^{EO}
- DWA : activer (ON) ou couper (OFF) l'alarme antivol<|
- avec préparation système de navigation^{EO}
- GPS TM : si le système de navigation est installé : reprendre l'heure GPS et la date GPS (ON) ou ne pas reprendre (OFF)<|
- CLOCK : réglage de l'horloge
- DATE : réglage de la date
- ECOSFT : afficher (ON) ou ne pas afficher (OFF) à l'écran la recommandation de passer le rapport supérieur
- BRIGHT : régler la luminosité de l'écran, de normal (0) à clair (5)
- avec éclairage de jour^{EO}
- DLIGHT : activer (ON) ou désactiver (OFF) l'allumage automatique des feux diurnes<|

- EXIT : quitter le menu SETUP

- avec ordinateur de bord Pro ^{EO}
- BC CUSTOM : lancer la personnalisation de l'affichage<|



- Pour quitter le menu SETUP, actionner longuement la touche **1** dans l'option de menu SETUP EXIT.
- Pour interrompre le menu SETUP à un endroit quelconque, actionner longuement la touche **2**.

Réglage de la montre

- Mise en circuit de l'allumage (☛ 45).

! Le réglage de la montre en roulant peut provoquer des accidents.

Ne régler la montre sur la moto qu'à l'arrêt. ◀

- Sélectionner l'option **SETUP CLOCK** dans le menu **SETUP**.



- Actionner la touche **2** jusqu'à ce que les heures clignotent dans la ligne inférieure **3** de l'écran.

▶ Si "-- : --" est affiché à la place de l'heure, cela signifie que l'alimentation électrique du combiné d'instruments a été interrompue (p. ex. en débranchant la batterie). ◀

- Augmenter la valeur qui clignote avec la touche **1** ou la diminuer avec la touche **2**.
- Actionner la touche **2** jusqu'à ce que les minutes clignotent dans la ligne inférieure **3** de l'écran.
- Augmenter la valeur qui clignote avec la touche **1** ou la diminuer avec la touche **2**.
- Actionner la touche **2** jusqu'à ce que les minutes ne clignent plus.
 - » Le réglage est achevé.
- Pour interrompre le réglage à un endroit quelconque, actionner la touche **1** jusqu'à ce que la valeur de départ soit de nouveau affichée.

▶ Si vous démarrer avant d'avoir achevé le réglage, celui-ci sera interrompu. ◀

Réglage date

- Mise en circuit de l'allumage (☛ 45).
- Sélectionner l'option **SETUP DATE** dans le menu **SETUP**.



- Actionner la touche **2** jusqu'à ce que le jour clignote dans la ligne inférieure **3** de l'écran.

▶ Si "--- .--- .---" est affiché à la place de la date, cela signifie que l'alimentation électrique du combiné d'instruments a été interrompue (p. ex. en débranchant la batterie).◀

- Augmenter la valeur qui clignote avec la touche **1** ou la diminuer avec la touche **2**.
 - Actionner la touche **2** jusqu'à ce que le mois clignote dans la ligne inférieure **3** de l'écran.
 - Augmenter la valeur qui clignote avec la touche **1** ou la diminuer avec la touche **2**.
 - Actionner la touche **2** jusqu'à ce que l'année clignote dans la ligne inférieure **3** de l'écran.
 - Augmenter la valeur qui clignote avec la touche **1** ou la diminuer avec la touche **2**.
 - Actionner la touche **2** jusqu'à ce que l'année ne clignote plus.
- » Le réglage est achevé.

- Pour interrompre le réglage à un endroit quelconque, actionner la touche **1** jusqu'à ce que la valeur de départ soit de nouveau affichée.

▶ Si vous démarrez avant d'avoir achevé le réglage, celui-ci sera interrompu.◀

Personnaliser l'écran

– avec ordinateur de bord Pro ^{EO}

- Mise en circuit de l'allumage (☛ 45).

Le menu Personnalisation permet de régler les informations que vous souhaitez voir affichées dans les deux lignes d'écran.

- Sélectionner l'option **SETUP BC BASIC** dans le menu **SETUP**.



- Appuyer brièvement sur la touche **1** pour démarrer le menu de personnalisation.
» **SETUP BC CUSTOM** est affiché.
- Appuyer de nouveau brièvement sur la touche **1** pour quitter le menu de personnalisation.

▶ Si l'option **SETUP BC BASIC** est sélectionnée, le réglage d'usine sera de nouveau activé. La personnalisation **CUSTOM** reste mémorisée.◀



- Actionner longuement la touche **1** pour afficher la première option de menu.
- » SETUP BC ODO est affiché.



- Actionner à chaque fois brièvement la touche **2** pour passer à la prochaine option de menu.
- » L'option de menu sera affichée dans la ligne supérieure **3** de l'écran.
- » La valeur définie est affichée dans la ligne inférieure **4** de l'écran. Il est possible de régler les valeurs suivantes :
 - TOP : la valeur sera affichée dans la ligne supérieure de l'écran.
 - BELOW : la valeur sera affichée dans la ligne inférieure de l'écran.

- BOTH : la valeur sera affichée dans les deux lignes de l'écran.
- OFF : la valeur ne sera pas affichée.
- Actionner brièvement le bouton **1** pour modifier la valeur réglée.

Vous pouvez sélectionner les options de menu ci-dessous, le réglage d'usine est indiqué entre parenthèses. Quelques options de menu ne seront affichées que lorsque l'équipement spécial correspondant sera monté.

- ODO : totalisateur kilométrique (TOP, le réglage OFF n'est pas possible)
- TRIP 1 : compteur kilométrique journalier 1 (TOP)
- TRIP 2 : compteur kilométrique journalier 2 (TOP)
- TRIP A : compteur kilométrique journalier automatique (TOP)
- EXTEMP : température extérieure (BELOW)

- ENG TMP : température moteur (BELOW)
- RANGE : autonomie (TOP)
- CONS R : consommation moyenne pour le calcul de l'autonomie (OFF)
- CONS 1 : consommation moyenne 1 (BELOW)
- CONS 2 : consommation moyenne 2 (BELOW)
- CONS C : consommation actuelle (TOP)
- ØSPEED : vitesse moyenne (BELOW)
- SPEED : vitesse actuelle (TOP)
- RDC : pression des pneus (BELOW)
- VOLTGE : tension du réseau de bord (BELOW)
- ALTIME : chronomètre Durée totale (BELOW)
- RDTIME : chronomètre Durée de conduite (BELOW)
- DATE : date (BELOW)

- SERV T : date de la prochaine révision (OFF)
- SERV D : kilométrage restant avant la prochaine révision (OFF)
- OILLVL : avertissement de niveau d'huile (BELOW)
- EXIT : terminer la personnalisation



- Pour quitter le menu Personnalisation, actionner longuement la touche **1** dans l'option de menu SETUP EXIT.
- Pour quitter le menu Personnalisation à un endroit quel-

conque, actionner longuement la touche **2**.

» Tous les réglages effectués jusqu'à cet instant seront mémorisés.

Alarme antivol DWA

- avec alarme antivol^{EO}

Activation

- Mise en circuit de l'allumage (☛ 45).
- Adaptation de l'alarme antivol (☛ 54).
- Couper le contact.
- » Si l'alarme antivol est activée, une activation automatique de l'alarme sera déclenchée dès la coupure du contact.
- » L'activation a besoin d'env. 30 secondes.
- » Les clignotants s'allument deux fois.

- » Le signal de confirmation retentit deux fois (s'il est programmé).
- » L'alarme antivol est active.

Alarme

L'alarme peut être déclenchée par

- le détecteur de mouvement
- mise du contact avec une clé non autorisée
- coupure de l'alarme antivol de la batterie de bord (la batterie de l'alarme antivol reprend l'alimentation électrique - uniquement signal sonore d'alarme, pas d'allumage des clignotants)

Lorsque la batterie de l'alarme antivol est déchargée, toutes les fonctions sont maintenues, seul le déclenchement de l'alarme en cas de coupure de la batterie de bord n'est plus possible.

La durée de l'alarme est d'env. 26 secondes. Un signal d'alarme retentit et les clignotants clignotent pendant l'alarme. Le type du signal d'alarme peut être configuré par un partenaire BMW Motorrad.

Si une alarme a été déclenchée en l'absence du pilote, elle est signalée à la mise du contact par une tonalité d'alarme unique. Ensuite, le témoin de contrôle de l'alarme antivol signale la raison de l'alarme pendant une minute. Le nombre de signaux clignotants a la signification suivante :

- Clignotement 1x : détecteur de mouvement 1
- Clignotement 2x : détecteur de mouvement 2
- Clignotement 3x : mise du contact avec une clé non autorisée

- Clignotement 4x : coupure de l'alarme antivol de la batterie de bord
- Clignotement 5x : détecteur de mouvement 3

Désactivation

- Coupe-circuit en position marche.
- Mettre le contact.
- » Les clignotants s'allument une fois.
- » Le signal de confirmation retentit une fois (s'il est programmé).
- » L'alarme antivol (DWA) est éteinte.

Adaptation de l'alarme antivol

- Mise en circuit de l'allumage (☐➔ 45).



- Actionner brièvement le bouton **1** jusqu'à ce que la mention **SETUP ENTER** soit affichée dans la ligne supérieure **2** de l'écran.
- Actionner longement le bouton **1** pour démarrer le menu **SETUP**.



- Actionner brièvement le bouton **1** à chaque fois pour sélectionner l'option de menu **DWA**.
 - » La mention **DWA** est alors affichée dans la ligne supérieure **2** de l'écran.
 - » La valeur définie est affichée dans la ligne inférieure **3** de l'écran.
- Actionner brièvement le bouton **4** pour modifier la valeur réglée.

Les réglages suivants sont possibles :

- **On** : l'alarme antivol (DWA) est activée ou sera activée auto-

- **Off** : l'alarme antivol (DWA) est désactivée.

Coupe-circuit



1 Coupe-circuit

⚠ L'actionnement de l'interrupteur d'arrêt d'urgence pendant la conduite peut provoquer le blocage de la roue arrière et, par conséquent, la chute. Ne pas actionner l'interrupteur d'arrêt d'urgence en roulant. ◀

Le moteur peut être arrêté rapidement et de façon simple à l'aide du coupe-circuit.



- a** Moteur coupé
b Position route

Projecteur

Réglage du projecteur circulation à droite/ gauche

Dans les pays où le côté de circulation diffère de celui du pays d'immatriculation de la moto, le feu de croisement asymétrique

éblouit les usagers venant en sens inverse.

Faites régler le projecteur en conséquence par un atelier spécialisé, de préférence par un partenaire BMW Motorrad.

Portée du projecteur et précharge des ressorts

La portée du projecteur reste en général constante grâce à l'adaptation de la précharge des ressorts en fonction de la charge. Il peut arriver que l'adaptation de la précharge des ressorts ne soit pas suffisante, uniquement dans le cas où la charge est très importante. Dans ce cas, la portée du projecteur doit être adaptée au poids.



Si vous avez des doutes sur le réglage correct de la portée d'éclairage, adressez-vous à un atelier spécialisé, de préférence à un partenaire BMW Motorrad. ◀

Régler la portée du projecteur



Si, en cas de chargement important, l'adaptation de la tension de ressort n'est pas suffisante pour ne pas éblouir les autres véhicules arrivant en sens inverse :

- Tourner la molette de réglage **1** dans le sens inverse des aiguilles d'une montre pour abaisser le faisceau des projecteurs.

Lorsque la moto est utilisée avec un chargement faible :

- Faire corriger le niveau de base de la portée des phares par

un atelier spécialisé, de préférence par un concessionnaire BMW Motorrad.

– avec projecteur à LED^{EO}

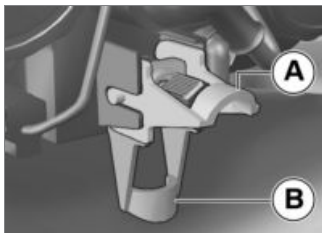

- Le réglage de la portée du projecteur se fait à l'aide du levier d'inclinaison.
- **A** Position neutre
- **B** Position à charge élevée◁

Éclairage

Feu de croisement et feu de position

Le feu de position s'allume automatiquement à la mise du contact d'allumage.

▶ Le feu de position sollicite la batterie. Ne mettez le contact que pendant une durée limitée.◀

Le feu de croisement s'allume automatiquement à la mise en marche du moteur.

– avec éclairage de jour^{EO}

Durant la journée, il est possible d'allumer le feu de jour en alternative au feu de croisement.

Feu de route et appel de phare

- Mise en circuit de l'allumage (▣▶ 45).

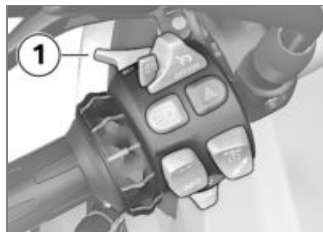

- Pour allumer le feu de route, pousser le commutateur **1** vers l'avant.
- Pour actionner l'appel de phare, tirer le commutateur **1** vers l'arrière.

Feu de stationnement

- Coupure du contact d'allumage (▣▶ 45).

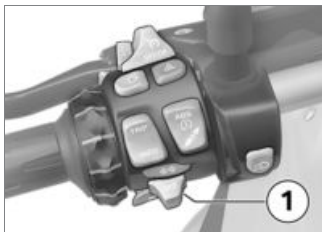

- Immédiatement après avoir coupé l'allumage, presser le bouton **1** vers la gauche et le maintenir actionné, jusqu'à l'activation du feu de stationnement.
- Pour désactiver le feu de stationnement, mettre le contact puis le couper à nouveau.

Projecteur additionnel

– avec projecteur additionnel LED^{AO}

Condition préalable : les projecteurs supplémentaires sont allumés uniquement lorsque les feux

de croisement sont allumés ; si les feux diurnes sont allumés, les projecteurs supplémentaires ne peuvent pas être allumés.

- Démarrer le moteur (➡ 85).



- Appuyer sur la touche **1** pour allumer le projecteur additionnel.

 Le voyant de contrôle des projecteurs additionnels s'allume.

- Appuyer de nouveau sur la touche **1** pour éteindre le projecteur additionnel.



Les projecteurs additionnels à technologie LED sont équipés d'une protection contre les surchauffes. Au-delà d'une température déterminée, l'électronique de protection diminue l'intensité d'éclairage des projecteurs. Dans les cas extrêmes, elle désactive complètement les projecteurs. Une fois qu'ils ont refroidi, les projecteurs se remettent à éclairer avec l'intensité maximale.◀

Éclairage de jour

Feux diurnes à allumage manuel

– avec éclairage de jour^{EO}

Condition préalable : le système d'allumage automatique des feux diurnes est coupé.



Si les feux diurnes sont allumés dans l'obscurité, la visibilité en sera gênée et les

autres véhicules peuvent être éblouis.

Ne pas utiliser les feux diurnes dans l'obscurité.◀

▶ Comparativement au feu de croisement, le feu de jour est mieux perçu par les usagers circulant en sens inverse. La visibilité est ainsi améliorée dans la journée.◀

- Démarrer le moteur (☰▶ 85).
- Dans le menu **SETUP** de l'écran, dans l'option de menu **DLIGHT**, commuter le système d'allumage automatique des feux diurnes sur **OFF**.

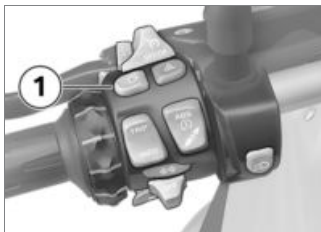

- Appuyer sur la touche **1** pour allumer l'éclairage de jour.



Le voyant de contrôle des feux diurnes s'allume.

- » Les feux de croisement, les feux de position avant et les projecteurs supplémentaires sont coupés.
- Dans l'obscurité ou les tunnels : appuyer une nouvelle fois sur la touche **1** pour éteindre les feux diurnes et allumer les feux de croisement. Les projecteurs supplémentaires seront alors rallumés.

▶ Si les feux de route sont allumés alors que les feux diurnes le sont aussi, les feux diurnes seront coupés au bout d'env. 2 secondes et les feux de route, les feux de croisement, les feux de position avant et, le cas échéant, le projecteur additionnel, seront allumés.

Si les feux de route sont éteints, les feux diurnes ne seront pas automatiquement réallumés mais devront l'être manuellement, en cas de besoin.◀

Allumage automatique des feux diurnes

– avec éclairage de jour^{EO}

▶ La commutation entre éclairage diurne et feux de croisement, y compris feux de position, peut se faire automatiquement.◀



La commande automatique d'éclairage ne peut pas remplacer l'évaluation personnelle des conditions de luminosité. La mesure du capteur de luminosité peut être faussée, p. ex. par le brouillard ou une visibilité réduite. Allumez manuellement les feux de croisement dans de telles situations, pour éviter tout risque pour votre sécurité. ◀

- Dans le menu SETUP de l'écran, dans l'option de menu DLIGHT, commuter le système d'allumage automatique des feux diurnes sur ON.



Le voyant de contrôle des feux diurnes à allumage automatique s'allume.

- » Si la luminosité ambiante descend en-dessous d'une certaine valeur, les feux de croisement seront automatiquement allumés (p. ex. dans des tun-

nels). En cas de luminosité ambiante suffisante, les deux feux diurnes seront rallumés. Si les feux diurnes sont actifs, leur symbole sera affiché sur le visuel multifonction.

Commande manuelle de l'éclairage alors que la fonction automatique est activée

- avec éclairage de jour^{EO}
- L'actionnement de la touche du feu de jour entraîne l'extinction du feu de jour et l'allumage du feu de croisement et du feu de position avant (par exemple à l'entrée dans un tunnel si l'allumage automatique du feu de jour ne réagit pas instantanément en raison de la luminosité ambiante). En coupant les feux diurnes, le projecteur additionnel sera de nouveau allumé.

- En actionnant de nouveau la touche des feux diurnes, le système d'allumage automatique des feux diurnes sera de nouveau activé, c'est-à-dire que les feux diurnes seront de nouveau allumés lorsque la luminosité ambiante nécessaire sera atteinte.

Clignotants

Commande des clignotants

- Mise en circuit de l'allumage (▣▶ 45).

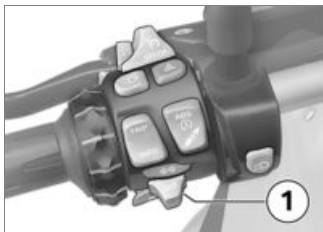

- Pour activer les clignotants de gauche, presser la touche **1** vers la gauche.
- Pour activer les clignotants de droite, presser la touche **1** vers la droite.
- Pour désactiver les clignotants, ramener la touche **1** en position centrale.

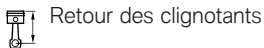

Retour des clignotants

- Les clignotants s'éteignent automatiquement une fois le temps et le trajet défini atteint.



Retour des clignotants

– min. 10 s

– min. 300 m

Signal de détresse

Commande du signal de détresse

- Mise en circuit de l'allumage (☛ 45).



Les feux de détresse sollicitent la batterie. N'allumer les feux de détresse que pendant un temps limité.◀



Si une touche de clignotant est actionnée lorsque le contact est mis, la fonction des clignotants remplace celle des feux de détresse pendant la durée de l'actionnement. La fonction des feux de détresse redevient active lorsque la touche de clignotant n'est plus actionnée.◀



- Pour activer le signal de détresse, actionner la touche **1**.
» Il est possible de couper le contact.
- Pour éteindre les feux de détresse, mettre le contact et appuyer de nouveau sur la touche **1**.

BMW Motorrad Integral ABS

Désactivation de la fonction ABS

- Mise en circuit de l'allumage (☛ 45).

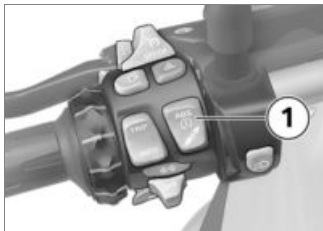

- Maintenir la touche **1** enfoncée jusqu'à ce que l'affichage du voyant d'alerte ABS change.
- » Dans un premier temps, l'affichage du symbole ASC change. Maintenir la touche **1** appuyée jusqu'à ce que le voyant d'alerte ABS réagisse. Dans ce cas, le réglage ASC ne varie pas.



Le voyant ABS s'allume.

- Relâcher la touche **1** en l'espace de deux secondes.



Le voyant ABS reste allumé.

- » La fonction ABS est désactivée, la fonction "Integral" reste active.

Activation de la fonction ABS

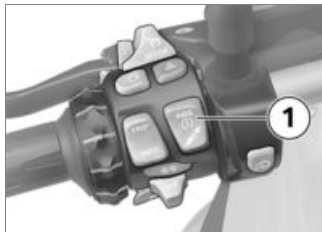

- Maintenir la touche **1** enfoncée jusqu'à ce que l'affichage du voyant d'alerte ABS change.



Le voyant ABS s'éteint ; tant que l'autodiagnostic n'est pas terminé, il se met à clignoter.

- Relâcher la touche **1** en l'espace de deux secondes.



Le voyant ABS reste éteint ou continue de clignoter.

- » La fonction ABS est activée.
- En guise d'alternative, il est également possible de couper puis de remettre le contact.



Si le témoin ABS reste allumé après avoir coupé et remis le contact et avoir roulé ensuite à plus de 5 km/h, l'ABS présente alors un défaut. ◀



Vous trouverez des informations plus détaillées sur le système de freinage avec BMW Motorrad Integral ABS au chapitre « La technologie en détail ». ◀

Contrôle automatique de stabilité ASC

Désactivation de la fonction ASC

- Mise en circuit de l'allumage (➡ 45).

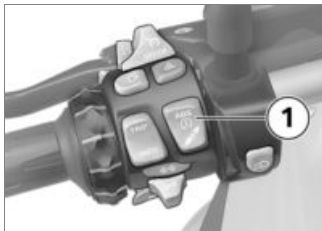

- Maintenir la touche **1** enfoncée jusqu'à ce que l'affichage du voyant d'alerte ABS change.

▢ La fonction ASC peut également être désactivée en roulant.◀

 Le voyant ASC est allumé.

- Relâcher la touche **1** en l'espace de deux secondes.

 Le voyant ASC reste allumé.

» La fonction ASC est désactivée.

Activation de la fonction ASC

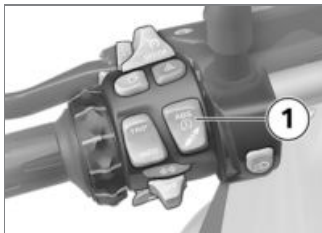

- Maintenir la touche **1** enfoncée jusqu'à ce que l'affichage du voyant d'alerte ABS change.

 Les voyants ASC s'éteignent ; ils se mettent à clignoter lorsque l'autodiagnostic n'est pas achevé.

- Relâcher la touche **1** en l'espace de deux secondes.

 Les voyants ASC restent éteints ou continuent de clignoter.

» La fonction ASC est activée.

- En guise d'alternative, il est également possible de couper puis de remettre le contact.

▢ Si le témoin ASC est toujours allumé après avoir coupé et remis le contact, puis lors de la conduite au-delà de 5 km/h, alors il y a présence d'un défaut ASC.◀

▢ Vous trouverez des informations plus détaillées sur le contrôle automatique de stabilité (ASC) BMW Motorrad au

chapitre « La technologie en détail ». ◀

Mode de conduite

Mode de conduite

Pour votre moto, BMW Motorrad a élaboré cinq scénarios d'utilisation parmi lesquels vous pouvez sélectionner celui qui convient à votre situation :

- Conduite sur chaussée mouillée.
- Conduite sur chaussée sèche.
- avec modes de conduite Pro^{EO}
- Conduite sportive sur chaussée sèche.
- Conduite en tout-terrain léger.
- Conduite sportive en tout-terrain.

La combinaison optimale entre couple moteur, admission des gaz, régulation ABS et régulation ASC est mise à disposition pour chacun de ces cinq scénarios.

– avec Dynamic ESA^{EO}

Le réglage de la suspension s'adapte également au scénario choisi.

Régler le mode de conduite

- Mise en circuit de l'allumage (▮▶ 45).



- Actionner le bouton **1**.

▶ Vous trouverez de plus amples informations sur les modes de conduite sélectionnables au chapitre « La technologie en détail ». ◀



La flèche de sélection **1** et le premier mode de conduite sélectionnable **2** sont affichés.



⚠ Le mode tout-terrain (Enduro et Enduro Pro) n'est pas prévu pour la conduite normale sur route. L'activation

du mode tout-terrain (Enduro et Enduro Pro) en conduite sur route peut provoquer des situations d'instabilité au freinage avec l'ABS ou à l'accélération avec l'ASC. Avec un risque de chute en conséquence.

Activer le mode tout-terrain (Enduro et Enduro Pro) uniquement en conduite en tout-terrain.◀

- Actionner la touche **1** jusqu'à ce que l'état souhaité soit affiché à côté de la flèche.

 En cas de sélection du mode Enduro PRO : tenir compte de la régulation ABS restreinte sur la roue arrière (cf. le chapitre « La technologie en détail »).◀

Il est possible de sélectionner parmi les modes de conduite suivants :

- RAIN : pour conduite sur chaussée mouillée.

- ROAD : pour conduite sur chaussée sèche.
- avec modes de conduite Pro^{EO}
 - » Il est encore possible en plus de choisir les modes de conduite suivants :
 - DYNA : pour conduite dynamique sur chaussée sèche.
 - Enduro : pour conduite en tout-terrain.
 - Enduro PRO : pour conduite sportive en tout-terrain (uniquement avec connecteur de codage monté).◀
 - » À l'arrêt du véhicule, le mode de conduite sélectionné reste activé pendant environ 2 secondes.
 - » L'activation du nouveau mode de conduite en cours de route s'effectue sous les conditions suivantes :
 - Poignée des gaz en position de point mort.

- Embrayage actionné.
- » L'horloge sera de nouveau affichée après l'activation du nouveau mode de conduite.
- » Le mode de conduite défini avec les adaptations correspondantes des caractéristiques du moteur, ABS, ASC et Dynamic ESA, est conservé même après la coupure du contact.

Désactiver le RDC en mode tout-terrain

- avec modes de conduite Pro^{EO}

Si vous souhaitez rouler en tout-terrain avec une pression de gonflage réduite, il est possible de désactiver l'avertisseur de crevaison RDC pour les modes de conduite Enduro et Enduro Pro. Condition : le RDC est activé.

- Mise en circuit de l'allumage (☛ 45).



- Actionner brièvement le bouton **1** jusqu'à ce que la mention **SETUP ENTER** soit affichée dans la ligne supérieure **2** de l'écran.
- Actionner longement le bouton **1** pour démarrer le menu **SETUP**.



- Actionner brièvement le bouton **1** à chaque fois pour sélectionner l'option de menu **RDC**.
 - » La mention **RDC** est alors affichée dans la ligne supérieure **2** de l'écran.
 - » La valeur définie est affichée dans la ligne inférieure **3** de l'écran.
- Actionner brièvement le bouton **4** pour modifier la valeur réglée.
 - » Les réglages suivants sont possibles :
 - **ON** : le symbole d'alerte **RDC** s'affiche dans les modes de

conduite **Enduro** et **Enduro Pro**.

- **OFF** : le symbole d'alerte **RDC** n'est plus affiché dans les modes de conduite **Enduro** et **Enduro Pro**.

Insertion de la fiche de codage

- avec modes de conduite **Pro**^{EO}
 - Coupure du contact d'allumage (▣▶ 45).
 - Dépose de la selle du pilote (▣▶ 78).



⚠ De la saleté et de l'eau risquent de pénétrer dans le connecteur ouvert et provoquer des anomalies de fonctionnement.

Remettre en place le capuchon de protection après le retrait du connecteur de codage. ◀

- Enlever le capuchon de protection du connecteur **1**.



- Pour cela, enfoncer le verrouillage **1** et enlever le capuchon.
- Insérer la fiche de codage.
- Mettre le contact.



Le symbole **1** du connecteur de codage est affiché à l'écran. Le

mode **2** Enduro PRO peut être sélectionné.

- » Le mode de conduite est conservé même après la coupure du contact.
- Reprise de la selle pilote (→ 79).

Régulateur de vitesse

– avec régulateur de vitesse ^{EO}

Activer le régulateur de vitesse

Le régulateur de vitesse est disponible seulement après la désactivation des modes de conduite Enduro ou Enduro Pro.



- Pousser le contacteur **1** vers la droite.
- » La commande de la touche **2** est déverrouillée.

Mémorisation de la vitesse



- Pousser la touche **1** brièvement vers l'avant.



Plage de réglage de la régulation de vitesse

– 30...210 km/h



Le témoin du régulateur de vitesse est allumé.

- » La vitesse momentanée est maintenue et mémorisée.

Accélération



- Pousser la touche **1** brièvement vers l'avant.
- » La vitesse augmente de 2 km/h à chaque actionnement de la touche.
- Maintenir la touche **1** actionnée vers l'avant.
- » La vitesse augmente en continu.
- » Lorsque l'on cesse d'actionner la touche **1**, la vitesse atteinte est maintenue et mémorisée.

Décélération



- Pousser la touche **1** brièvement vers l'arrière.
 - » La vitesse diminue de 2 km/h à chaque actionnement de la touche.
- Maintenir la touche **1** actionnée vers l'arrière.
 - » La vitesse diminue en continu.
 - » Lorsque l'on cesse d'actionner la touche **1**, la vitesse atteinte est maintenue et mémorisée.

Désactiver le régulateur de vitesse

- Pour désactiver le régulateur de vitesse, actionner le frein, l'embrayage ou la poignée des gaz (ramener la poignée des gaz en-deçà de la position de base).
 - » Le témoin du régulateur de vitesse s'éteint.

Rappel de la vitesse précédente

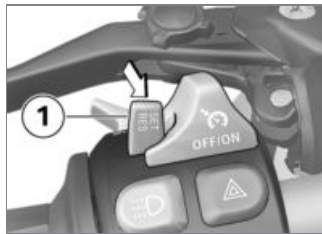

- Appuyer brièvement sur la touche **1** vers l'arrière pour rappeler la vitesse mémorisée.

 Le fait d'accélérer ne désactive pas la régulation de vitesse. Lorsque la poignée des gaz est relâchée, la vitesse diminue uniquement jusqu'à la valeur mémorisée, même si une réduction supplémentaire de la vitesse est souhaitée.◀

 Le témoin du régulateur de vitesse est allumé.

Désactiver le régulateur de vitesse

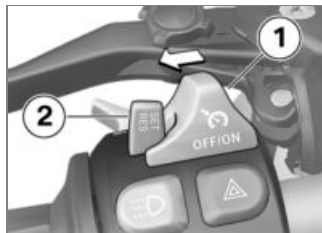

- Pousser le contacteur **1** vers la gauche.
 - » Le système est désactivé.

» La touche **2** est bloquée.

Précontrainte du ressort

Réglage

La précharge des ressorts de la roue arrière doit être adaptée au chargement de la moto. Une augmentation du chargement impose une augmentation de la précharge des ressorts, et une diminution de poids une précharge des ressorts moindre.

Réglage de la précontrainte du ressort de la roue arrière

 Toute modification de la précharge du ressort en roulant peut provoquer des accidents.

Ne régler la précharge du ressort que sur la moto à l'arrêt. ◀

- Veiller à ce que le sol soit plan et stable.



 Les réglages non adaptés de la précharge des ressorts et des amortisseurs dégradent le comportement routier de la moto. Adapter l'amortissement à la précontrainte du ressort. ◀

- Pour réduire la précontrainte du ressort, tourner la molette de réglage **1** dans le sens de la flèche LOW.
- Pour augmenter la précontrainte du ressort, tourner la

molette de réglage **1** dans le sens de la flèche HIGH.

 Réglage de base de la précharge des ressorts arrière

– sans Dynamic ESA^{EO}

– Tourner la molette de réglage jusqu'en butée, direction LOW (Réservoir plein, avec pilote 95 kg) ◀

Amortissement

Réglage

L'amortissement doit être adapté à l'état de la chaussée et à la précharge des ressorts.

- Une chaussée accidentée nécessite un amortissement plus souple qu'une chaussée plane.
- Une augmentation de la précharge des ressorts impose un amortissement plus dur, et une diminution de la précharge des

ressorts un amortissement plus souple.

Réglage de l'amortissement de la roue arrière

- Placer la moto sur un sol plan et stable.
- Effectuer la procédure de réglage de l'amortissement pour le côté gauche du véhicule.

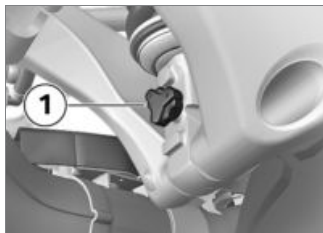

- Tourner la vis de réglage **1** dans le sens des aiguilles d'une montre pour augmenter l'amortissement.

- Tourner la vis de réglage **1** dans le sens inverse des aiguilles d'une montre pour réduire l'amortissement.

 Réglage de base de l'amortissement de la roue arrière

– sans Dynamic ESA^{EO}

– Tourner la vis de réglage dans le sens des aiguilles d'une montre jusqu'en butée, puis de 8 clics dans le sens contraire des aiguilles d'une montre (Réservoir plein, avec pilote 95 kg)◀

Réglage électronique du châssis Dynamic ESA

– avec Dynamic ESA^{EO}

Possibilités de réglage

Le réglage électronique de suspension Dynamic ESA vous permet d'adapter confortablement votre moto à son chargement. Dynamic ESA détecte grâce à des capteurs de niveau les mouvements de la suspension et réagit en conséquence en adaptant les vannes d'amortissement. Le châssis est ainsi adapté à la nature et à la qualité de la chaussée.

En partant de la position de base NORMAL, l'amortissement peut être réglé plus dur (HARD) ou plus souple (SOFT).

– avec modes de conduite Pro^{EO}
Le réglage de la suspension et le nombre de variantes d'amortissement possibles dépendent du mode de conduite sélectionné. L'amortissement prescrit par le mode de conduite peut être modifié par le pilote.

Si le connecteur de codage n'est pas monté, le réglage de base prescrit par chaque mode de conduite sera sélectionné après chaque changement de mode. Avec un connecteur de codage monté, les adaptations du pilote restent conservées pour chaque mode.

Affichage du réglage du châssis

- Mise en circuit de l'allumage (▣► 45).



- Actionner brièvement le bouton **1** pour afficher le réglage actuel.



L'amortissement est affiché dans la zone **1** et la précontrainte des

ressorts dans la zone **2** du visuel multifonction.

» L'affichage disparaît ensuite à nouveau automatiquement après un court instant.

Réglage de la suspension

- Mise en circuit de l'allumage (▣► 45).



- Actionner brièvement le bouton **1** pour afficher le réglage actuel.

Pour régler l'amortissement :

- Actionner brièvement le bouton **1** jusqu'à ce que le réglage souhaité soit affiché.

 L'amortissement ne peut pas être réglé en roulant. ◀

Les réglages suivants sont possibles :

- **SOFT** : amortissement confort
- **NORMAL** : amortissement normal
- **HARD** : amortissement sportif

– avec modes de conduite Pro^{EO}

Les modes **ENDURO** et **ENDURO PRO** ne permettent que deux réglages :

- **SOFT** : amortissement confort
- **HARD** : amortissement sportif

Pour régler la précontrainte du ressort :

- Démarrer le moteur (☰➔ 85).

- Actionner longuement le bouton **1** jusqu'à ce que le réglage souhaité soit affiché.

 La précharge du ressort ne peut pas être réglée en roulant. ◀

Les réglages suivants sont possibles :



Conduite en solo



Mode solo avec bagages



Mode avec passager (et bagages)

- Attendre la procédure de réglage avant de poursuivre la route.
- » Si la touche **1** n'est plus actionnée pendant un certain laps de temps, l'amortissement et la précontrainte du ressort sont réglés comme indiqué. Le té-

moins **ESA** clignote pendant le réglage.

- A très basses températures, décharger la moto (demander à un éventuel passager de descendre de la moto) avant d'augmenter la précharge du ressort.

» Le témoin **ESA** s'éteint à la fin du réglage.

Embrayage

Réglage du levier d'embrayage



Le réglage de la manette d'embrayage en roulant peut provoquer des accidents. Ne régler la manette d'embrayage sur la moto qu'à l'arrêt. ◀

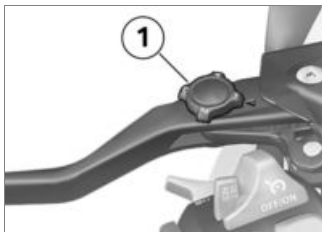

- Tourner la molette de réglage **1** dans la position souhaitée.

▶ Il est plus facile de tourner la molette de réglage si vous poussez en même temps la manette d'embrayage en avant.◀

- » Quatre réglages sont possibles :
- Position 1 : plus petit écart entre la poignée du guidon et le levier d'embrayage.
 - Position 4 : plus grand écart entre la poignée du guidon et le levier d'embrayage.

Frein

Régler la manette du frein à main

⚠ Le réglage de la manette du frein à main en roulant peut provoquer des accidents. Ne régler la manette du frein à main que lorsque la moto est à l'arrêt.◀

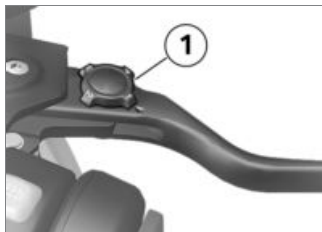

- Tourner la molette de réglage **1** dans la position souhaitée.

▶ Il est plus facile de tourner la molette de réglage si

vous poussez en même temps la manette de frein en avant.◀

- » Quatre réglages sont possibles :
- Position 1 : plus petit écart entre la poignée du guidon et le levier de frein.
 - Position 4 : plus grand écart entre la poignée du guidon et le levier de frein.

Pneus

Contrôle de la pression de gonflage des pneus

⚠ Une mauvaise pression de gonflage des pneumatiques détériore la tenue de route de la moto et diminue la durée de vie des pneumatiques.

Vérifier la pression correcte des pneus.◀

⚠ Sous l'effet de la force centrifuge, les valves montées perpendiculairement ont

tendance à se desserrer toutes seules à grande vitesse.

Afin d'éviter toute perte subite de pression dans les pneus, utiliser sur la roue arrière un capuchon de valve muni d'un joint en caoutchouc et bien le serrer. ◀

- Placer la moto sur un sol plan et stable.
- Contrôler la pression de gonflage des pneus en se référant aux données suivantes.



Pression de gonflage du pneu avant

– 2,5 bar (Sur pneu à froid)



Pression de gonflage du pneu arrière

– 2,9 bar (Sur pneu à froid)

Si la pression de gonflage des pneus est insuffisante :

- Corriger la pression de gonflage des pneus.

Guidon

Guidon réglable

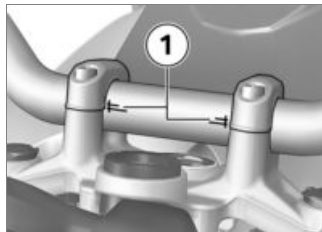

L'inclinaison du guidon de la moto peut être réglée dans la zone des marques **1**. Pour régler le guidon, adressez-vous à un atelier spécialisé, de préférence à un concessionnaire BMW Motorrad.

Poignées chauffantes

– avec poignées chauffantes^{EO}

Se servir des poignées chauffantes

▶ Les poignées chauffantes ne sont actives que si le moteur tourne. ◀

▶ La consommation de courant accrue par les poignées chauffantes peut provoquer la décharge de la batterie en conduite à bas régimes. Si la batterie est insuffisamment chargée, les poignées chauffantes sont coupées afin de maintenir la capacité de démarrage. ◀

- Démarrer le moteur (☛ 85).

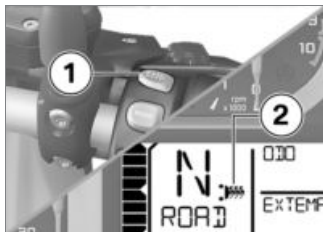

- Appuyer sur la touche **1** jusqu'à ce que le niveau de chauffage souhaité **2** soit affiché.

Le chauffage des poignées du guidon est à deux niveaux.



Puissance de chauffage
50 %



Puissance de chauffage
100 %

- » Le 2e niveau de chauffage sert au chauffage rapide des poignées, il faut ensuite revenir au 1er niveau.
- » Si plus aucune modification n'est effectuée, le niveau de

chauffage sélectionné est pris en compte.

- Pour couper les poignées chauffantes, appuyer sur la touche **1** jusqu'à ce que le symbole de la poignée chauffante **2** disparaisse de l'écran.

Rétroviseurs

Réglage des rétroviseurs



- Amener le rétroviseur dans la position voulue en le tournant.

Réglage du bras de rétroviseur

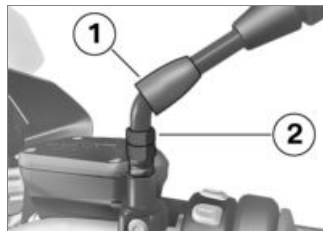

- Relever le capuchon de protection **1** de la vis, sur le bras du rétroviseur.
- Desserrer l'écrou **2**.
- Tourner le bras du rétroviseur dans la position voulue.
- Serrer l'écrou au couple prescrit, tout en retenant le bras de rétroviseur.



Rétroviseur (contre-écrou) sur adaptateur

– 22 Nm

- Pousser le capuchon de protection **1** par dessus la vis.

Bulle

Réglage de la bulle

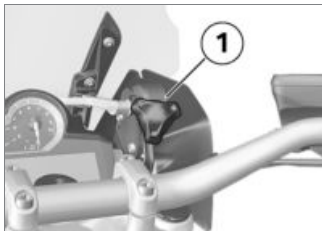

⚠ Risque d'accident à la suite du réglage de la bulle pendant la conduite.

Régler la bulle uniquement à l'arrêt. ◀

- Tourner la molette de réglage **1** dans le sens des aiguilles d'une montre pour abaisser la bulle.
- Tourner la molette de réglage **1** dans le sens

contraire des aiguilles d'une montre pour lever la bulle.

Selle pilote et passager

Dépose de la selle passager

- Placer la moto sur un sol plan et stable.



- Tourner la serrure de la selle **1** avec la clé du véhicule vers la droite et la maintenir dans cette position tout en pressant simultanément, en guise d'aide, la partie arrière de la selle du passager **2** vers le bas.

- Soulever la selle du passager à l'avant et relâcher la clé.
- Retirer la selle passager et la déposer côté housse sur une surface propre.

Pose de la selle passager

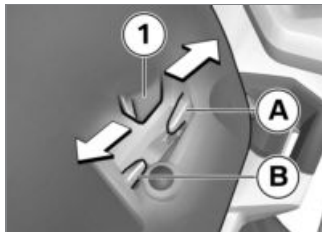

- La selle passager peut être réglée en 2 positions différentes.
- Tenir compte du sens de réglage de la selle passager en fonction de la position de la selle du pilote.
- Placer la selle passager avec les deux pattes **1** au centre dans le logement.

- Position selle haute : pousser la selle passager vers l'arrière **A**.
- Position selle basse : pousser la selle passager vers l'avant **B**.
- » La patte **1** de la selle passager est correctement fixée.



- Appuyer vigoureusement sur l'avant de la selle passager **1**.
- » La selle passager se verrouille avec un déclic audible.

Dépose de la selle du pilote

- Dépose de la selle passager (☛ 77).

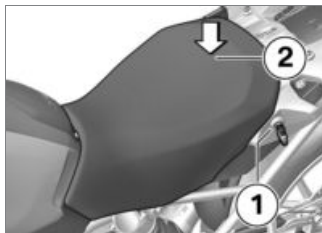

- Tourner la serrure de la selle **1** avec la clé du véhicule et la maintenir dans cette position tout en pressant simultanément, en guide d'aide, la partie arrière de la selle du pilote **2** vers le bas.
- Soulever la selle du pilote à l'arrière et relâcher la clé.
- Retirer la selle pilote et la déposer côté housse sur une surface propre.

Régler la hauteur et l'inclinaison de la selle du pilote

- Dépose de la selle du pilote (☛ 78).

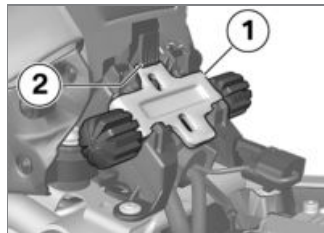

- Pour retirer le réglage de hauteur avant **1**, appuyer sur le verrouillage **2** vers le bas et retirer le réglage de hauteur vers le haut.

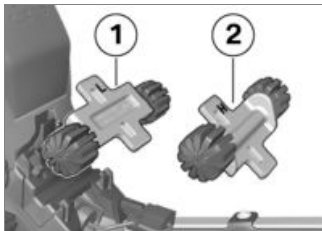

- Pour régler une position basse de la selle, installer le réglage de hauteur avant dans le sens **1** (code L).
- Pour régler une position haute de la selle, installer le réglage de hauteur avant dans le sens **2** (code H).



- Insérer tout d'abord le réglage de hauteur sous les logements **1**, appuyer ensuite sur le verrouillage **2** jusqu'à ce qu'il s'enclenche.

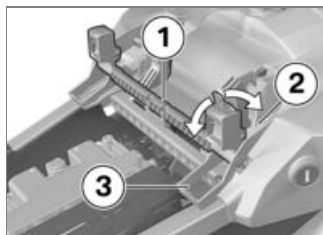

- Pour régler une position basse de la selle, basculer le réglage

de hauteur arrière **1** sur la position **3** (code L).

- Pour régler une position haute de la selle, basculer le réglage de hauteur arrière **1** sur la position **2** (code H).

Si l'inclinaison de selle doit être modifiée :

- Positionner de manière différente les réglages de hauteur avant et arrière.

Repose de la selle pilote

- Dépose de la selle passager (☛ 77).
- Régler la hauteur et l'inclinaison de la selle du pilote (☛ 78).

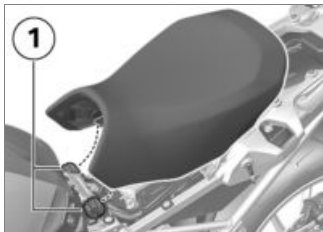

- Insérer la selle du pilote dans les logements **1** gauche et droite et la poser sans forcer sur la moto.
- Pousser légèrement vers l'avant la partie arrière de la selle du pilote et la presser ensuite fortement vers le bas jusqu'à ce que le verrouillage s'enclenche.

Conduite

Consignes de sécurité	82
Liste de contrôle	84
Démarrage	85
Rodage	87
Freins	88
Immobilisation de la moto	89
Utilisation en tout-terrain	90
Remplissage du réservoir	91
Arrimage de la moto pour le transport	93

Consignes de sécurité

Équipement du pilote

Ne roulez jamais sans avoir revêtu la bonne tenue ! Portez toujours

- Casque
- Une combinaison
- Des gants
- Des bottes

Même pour les petits trajets et quelle que soit la saison. Votre concessionnaire BMW Motorrad se fera un plaisir de vous conseiller et de vous proposer la bonne tenue pour chaque usage.

Inclinaison de la moto restreinte

- avec châssis rabaissé^{EO}

Les motos à châssis rabaissé disposent d'une garde au sol et d'une inclinaison en virage réduites par rapport à un châssis standard.



Risque d'accident du fait que la moto risque de toucher le sol plus tôt qu'escompté. Les motos surbaissées ont une garde au sol et un angle d'inclinaison en virage réduits. En tenir compte.◀

Testez la limite d'inclinaison de votre moto dans des situations non dangereuses. Ayez toujours présent à l'esprit, en franchissant des trottoirs ou autres obstacles, que la garde au sol est réduite.

Le rabaissement de la moto entraîne un raccourcissement de la course de débattement du ressort arrière (voir le chapitre "Caractéristiques techniques"). Le débattement limité peut avoir une incidence néfaste sur le confort de conduite. Il est important, surtout en présence d'un passager, d'adapter en conséquence la précharge du ressort.

Chargement



Une surcharge ou une charge mal équilibrée peut dégrader la stabilité de la moto. Ne pas dépasser le poids total admissible et respecter les consignes de chargement.◀

- Adapter la précontrainte des ressorts et l'amortissement au poids total.
- avec valises^{AO}
- Veiller à ce que les volumes des valises gauche et droite soient identiques.
- Bien répartir la charge entre la gauche et la droite.
- Placer les objets lourds en bas et à l'intérieur.
- Respecter la charge utile maximale et la vitesse maximale indiquée sur la plaquette à l'intérieur de la valise.◀

- avec Topcase^{AO}
- Respecter la charge utile maximale et la vitesse maximale indiquée sur la plaquette à l'intérieur du topcase.◀

- avec sac réservoir^{AO}
- Respecter la charge maximale de la sacoche de réservoir et la vitesse maximale correspondante.



Charge utile de la sacoche de réservoir

– max. 5 kg◀

Vitesse

Différents facteurs peuvent influencer négativement le comportement de la moto à grande vitesse :

- Réglage des ressorts et des amortisseurs
- Chargement mal réparti
- Carénage desserré

- Pression de gonflage des pneus insuffisante
- Pneus en mauvais état
- etc.

Vitesse maximale avec pneus à crampons



La vitesse maximale indiquée pour la moto peut être supérieure à la vitesse maximale admissible pour les pneus. Des vitesses trop élevées peuvent conduire à des endommagements des pneus et par conséquent à des accidents. Respectez la vitesse maximale admissible pour les pneus.◀

Avec des pneus tout-terrains, respecter la vitesse maximale admissible pour le type de pneus en question.

Appliquer dans le champ de vision du pilote une étiquette indiquant la vitesse maximale autorisée.

Risque d'asphyxie

Les gaz d'échappement contiennent du monoxyde de carbone incolore, inodore, mais très toxique.



L'inhalation des gaz d'échappement est nocive et peut entraîner le coma ou la mort.

Ne pas inhaler les gaz d'échappement. Ne pas laisser tourner le moteur dans des locaux fermés.◀

Risque de brûlure



Moteur et système d'échappement s'échauffent très fortement en utilisation. Risque de brûlure par contact.

Après l'arrêt de la moto, veiller à ce que personne ne touche au moteur ni au système d'échappement.◀

Catalyseur

Risque de surchauffe et de dommage si de l'essence non brûlée parvient au catalyseur à la suite de ratés d'allumage.

C'est pourquoi les points suivants doivent être respectés :

- Ne pas rouler jusqu'à ce que le réservoir d'essence soit vide.
- Ne pas faire tourner le moteur avec un embout de bougie débranché.
- Arrêter immédiatement le moteur s'il a des ratés.
- Utiliser uniquement de l'essence sans plomb.
- Respecter impérativement les intervalles d'entretien prévus.



L'essence imbrûlée détruit le catalyseur.

Respecter les points mentionnés pour protéger le catalyseur.◀

Risque de surchauffe



Si le moteur tourne de façon prolongée à l'arrêt, le refroidissement n'est pas suffisant et peut provoquer une surchauffe. La moto risque de prendre feu dans des cas extrêmes.

Ne pas faire tourner le moteur inutilement à l'arrêt. Partir immédiatement après le démarrage.◀

Manipulations



Toute manipulation sur la moto (par exemple boîtier de gestion moteur, papillons, embrayage) risque d'endommager les composants correspondants et provoquer la panne des fonctions de sécurité. La garantie ne couvre pas les dommages pouvant en résulter.

Ne pas effectuer de manipulations.◀

Liste de contrôle

Utilisez la liste de contrôle suivante pour vérifier les fonctions importantes, les réglages et les limites d'usure avant chaque départ

Avant chaque trajet

- Fonctionnement des freins
- Niveaux du liquide de frein à l'avant et à l'arrière
- Niveau du liquide de refroidissement
- Fonctionnement de l'embrayage
- Réglage de l'amortissement et de la précharge des ressorts
- Profondeur de sculpture et pression de gonflage des pneus
- Fixation sûre des valises et des bagages

À intervalles réguliers

- Niveau d'huile moteur (à chaque plein d'essence)
- Usure des plaquettes de frein (tous les 3 ravitaillements en essence)

Démarrage

Démarrer le moteur

- Mettre le contact.
- » Le Pre-Ride-Check est réalisé. (☞ 85)
- » L'autodiagnostic ABS est en cours. (☞ 86)
- » L'autodiagnostic ASC est effectué. (☞ 86)
- Engager le point mort ou tirer l'embrayage si un rapport est engagé.

☞ Il est impossible de faire démarrer la moto lorsque la béquille latérale est sortie et qu'une vitesse est engagée. Si vous démarrez la moto au point mort et engagez ensuite un rap-

port alors que la béquille latérale est déployée, le moteur cale. ◀

- Lors des démarrages à froid et en cas de températures basses : actionner l'embrayage.



- Actionner le bouton du démarreur **1**.

☞ Si la tension de la batterie est insuffisante, le démarrage est automatiquement interrompu. Avant toute nouvelle tentative de démarrage, charger la batterie ou demander une aide pour démarrer. ◀

- » Le moteur démarre.

» Si le moteur ne démarre pas, rechercher une aide dans le tableau des anomalies au chapitre "Caractéristiques techniques". (☞ 154)

Pre-Ride-Check

Une fois le contact mis, le combiné d'instruments effectue un test des indicateurs ainsi que des témoins et des voyants d'alerte par l'intermédiaire de ce que l'on appelle le "Pre-Ride-Check". Le test est interrompu si le moteur est démarré avant la fin du test.

Phase 1

Les aiguilles du compte-tours et du compteur de vitesse se déplacent jusqu'à la butée. Dans le même temps, tous les voyants et témoins s'allument l'un après l'autre.

Phase 2

Le voyant d'alerte général passe du jaune au rouge.

Phase 3

Les aiguilles du compte-tours et du compteur de vitesse reviennent à leur position initiale. En même temps, les témoins et les voyants d'alerte doivent s'éteindre l'un après l'autre (dans l'ordre inverse de leur allumage).

Si l'aiguille ne bouge pas ou si l'un des témoins d'alerte et de contrôle ne s'allume pas :

- Faire éliminer le défaut dès que possible par un atelier spécialisé, de préférence par un concessionnaire BMW Motorrad.

Autodiagnostic ABS

La disponibilité du BMW Motorrad Integral ABS est vérifiée par l'autodiagnostic. L'autodiagnostic s'exécute

automatiquement une fois le contact mis. Pour contrôler les capteurs de vitesse de roue, la moto doit rouler sur quelques mètres (au moins 5 km/h).

Phase 1

» Contrôle à l'arrêt des composants système pouvant subir un diagnostic.



Le voyant ABS clignote.

Phase 2

» Vérification des capteurs de vitesse de roue au démarrage.



Le voyant ABS clignote.

Autodiagnostic ABS terminé

» Le voyant ABS s'éteint.

- Vérifier que tous les témoins et tous les voyants s'allument.

Un défaut ABS apparaît à la fin de l'autodiagnostic ABS.

- Il est possible de poursuivre sa route. Noter que ni la fonction ABS ni la fonction intégrale ne sont disponibles.
- Faire éliminer le défaut dès que possible par un atelier spécialisé, de préférence par un concessionnaire BMW Motorrad.

Autodiagnostic ASC

La disponibilité de l'ASC BMW Motorrad est vérifiée par l'autodiagnostic. L'autodiagnostic s'exécute automatiquement une fois le contact mis.

Phase 1

» Contrôle à l'arrêt des composants système pouvant subir un diagnostic.



Le voyant ASC clignote lentement.

Phase 2

» Vérification des composants pouvant subir un diagnostic en roulant (au moins 5 km/h).



Le voyant ASC clignote lentement.

Autodiagnostic ASC terminé

» Le voyant ASC s'éteint.

- Vérifier que tous les témoins et tous les voyants s'allument.

Si un défaut ASC est affiché à l'issue de l'autodiagnostic ASC :

- Il est possible de poursuivre sa route. N'oubliez toutefois pas que vous ne disposez plus de la fonction ASC.
- Faire éliminer le défaut dès que possible par un atelier spécialisé, de préférence par un concessionnaire BMW Motorrad.

Rodage

Moteur

- Jusqu'à la première révision de rodage, varier souvent les plages de charge et de régime, éviter les longs trajets à régime constant.
- Choisir autant que possible des parcours sinueux et légèrement montagneux.
- Respecter les régimes de rodage.

	Régimes de rodage
– <5000 min ⁻¹	

- Respecter le kilométrage à l'issue duquel la première révision de rodage doit être effectuée.

	Kilométrage jusqu'à la première révision de rodage
– 500...1200 km	

Plaquettes de frein

Les plaquettes de frein neuves doivent être rodées avant qu'elles n'atteignent leur coefficient de friction optimal. Il est possible de compenser la réduction de l'efficacité des freins en appuyant un peu plus fermement sur la manette de frein.



Des plaquettes de frein neuves peuvent allonger considérablement la distance de freinage.

Freiner plus tôt. ◀

Pneus

Les pneus neufs ont une surface lisse. Il est donc nécessaire de les roder à vitesse modérée en faisant varier l'inclinaison de la moto. Les pneus doivent être rodés avant d'offrir une adhérence parfaite.



Les pneumatiques neufs n'offrent pas encore leur pleine adhérence. Un risque d'accident persiste, surtout sur chaussée mouillée et lors d'inclinaison extrême du véhicule. Conduire de manière prévoyante et éviter les inclinaisons extrêmes du véhicule.◀

Freins

Comment arriver à la distance de freinage la plus courte ?

Lors d'un freinage, la répartition dynamique de la charge entre la roue avant et la roue arrière se modifie. Plus le freinage est puissant, plus la charge appliquée sur la roue avant est élevée. Plus la charge appliquée sur la roue est élevée, plus la force de freinage transmise peut être grande. Pour arriver à la distance de freinage la plus courte, le frein avant

doit être actionné rapidement en augmentant progressivement l'effort exercé. Cela permet d'exploiter de manière optimale l'augmentation dynamique de la charge sur la roue avant. L'embrayage devrait également être actionné simultanément. Dans le cas des nombreux « freinages en force », au cours desquels la pression de freinage doit être établie le plus rapidement possible et avec le maximum de force, la répartition dynamique de la charge n'arrive pas à suivre l'augmentation de la décélération et la force de freinage n'est pas entièrement transmise à la chaussée.

Le blocage de la roue avant est empêché par l'Integral ABS BMW Motorrad.

Conduite dans les cols



Si vous freinez exclusivement de l'arrière dans les descentes des cols, il y a risque de perte d'efficacité des freins. Dans des conditions extrêmes, une surchauffe peut provoquer l'endommagement des freins. Actionner le frein avant et le frein arrière, et utiliser le frein moteur.◀

Freins humides et encrassés

L'humidité et les salissures sur les disques de frein et les plaquettes de frein conduisent à une détérioration de l'effet de freinage.

Situations dans lesquelles le freinage risque d'être retardé ou dégradé :

- En cas de conduites par temps de pluie et en cas de présence de flaques d'eau.
- Après un lavage de la moto.
- En cas de conduites sur routes salées.
- Après des travaux sur les freins, du fait de dépôts d'huile ou de graisse.
- En cas de conduites sur chaussées encrassées ou sur terrain non stabilisés.

 Mauvais effet de freinage dû à l'humidité et à l'encrassement.
Sécher / dégraisser les freins en actionnant les freins ; les nettoyer le cas échéant.
Freiner prématurément, jusqu'à ce que l'effet de freinage complet soit de nouveau disponible. ◀

Immobilisation de la moto

Béquille latérale

- Couper le moteur.

 La stabilité de la moto n'est pas garantie si le revêtement du sol est mauvais.
Faire attention à ce que le sol soit plan et stable dans la zone de la béquille. ◀

 La béquille latérale est uniquement conçue pour supporter le poids de la moto.
Ne pas s'asseoir sur la moto lorsque la béquille latérale est sortie. ◀

- Sortir la béquille latérale et mettre la moto en appui.
- Si l'inclinaison de la chaussée le permet, braquer le guidon vers la gauche.
- En côte, placer la moto dans le sens de la montée et engager le 1er rapport.

Béquille centrale

- Couper le moteur.

 La stabilité de la moto n'est pas garantie si le revêtement du sol est mauvais.
Faire attention à ce que le sol soit plan et stable dans la zone de la béquille. ◀

 La béquille centrale peut rentrer à la suite d'un mouvement trop important et provoquer la chute de la moto.
Ne pas s'asseoir sur la moto lorsque la béquille centrale est sortie. ◀

- Sortir la béquille centrale et mettre la moto en appui.
- En côte, garer la moto dans le sens de la montée et engager la 1re vitesse.

Utilisation en tout-terrain

Pour conduites en tout-terrain

Jantes

 Conçue comme un trail polyvalent, cette moto convient également pour rouler en tout-terrain facile et sur des chemins non stabilisés. Sur terrain fortement accidenté, les jantes en fonte d'aluminium montées de série risquent d'être endommagées.

Pour rouler en tout-terrain difficile, il est fortement recommandé d'utiliser les roues à rayons croisés proposées en option.◀

Après des conduites en tout-terrain

Après des conduites en tout-terrain, BMW Motorrad recommande d'observer les points suivants :

Pression de gonflage des pneus

 Une pression de gonflage des pneus réduite pour les conduites tout-terrain détériore la tenue de route de la moto sur les routes stabilisées et peut provoquer des accidents.

Vérifier la pression correcte des pneus.◀

Freins

 Sur des chemins de terre ou des routes boueuses, les freins risquent d'entrer en action avec un léger retard en raison de l'encrassement des

disques et des plaquettes de frein.

Freiner prématurément jusqu'à ce que les freins soient nettoyés par le freinage.◀

 La conduite sur des routes non stabilisées ou encrassées provoque une augmentation de l'usure des plaquettes de frein.

Contrôler l'épaisseur des plaquettes de frein plus souvent et remplacer les plaquettes à temps.◀

Réglage de la précharge des ressorts et de l'amortissement

 Les valeurs de précharge des ressorts et d'amortissement indiquées pour la conduite en tout-terrain dégradent le comportement routier de la moto sur voies stabilisées.

Avant de quitter le tout-terrain, il faut donc procéder au réglage

correct de la précharge des ressorts et des amortisseurs. ◀

Jantes

BMW Motorrad recommande de contrôler l'état des jantes après tout usage de la moto en tout-terrain.

Cartouche de filtre à air



◀ Avarie de moteur due à une cartouche de filtre à air encrassée.

En cas de conduite en tout-terrain poussiéreux, contrôler l'encrassement de la cartouche de filtre à air à des intervalles plus courts, la nettoyer au besoin ou la remplacer. ◀

L'utilisation dans des conditions très poussiéreuses (désert, steppe, etc.) nécessite l'emploi de cartouches de filtre à air spécialement développées pour ce type d'utilisation.

Remplissage du réservoir

Qualité de carburant

Pour assurer une consommation optimale, le carburant utilisé doit être sans soufre ou le plus pauvre en soufre possible.



◀ Les carburants contenant du plomb détruisent le catalyseur !

Ne pas utiliser de carburant au plomb ni de carburant contenant des additifs métalliques, tels que du manganèse ou du fer. ◀

- Il est possible d'utiliser des carburants présentant une proportion maximum d'éthanol de 10 %, c'est-à-dire E10.



Qualité de carburant recommandée

- Super sans plomb (max. 10 % éthanol, E10)
- 95 ROZ/RON
- 89 AKI



Qualité de carburant alternative

- Essence normale sans plomb (restrictions en matière de puissance et de consommation. Si le moteur doit être utilisé par exemple dans des pays disposant de carburant de moindre qualité (91 ROZ), la moto doit auparavant être programmée en conséquence chez votre partenaire BMW Motorrad.)
- 91 ROZ/RON
- 87 AKI

Procédure de remplissage du réservoir

! L'essence est facilement inflammable. Un feu à proximité du réservoir d'essence peut provoquer un incendie ou une explosion.

Ne pas fumer et ne pas approcher de flamme nue de la moto lors de toutes les interventions sur le réservoir d'essence. ◀

! L'essence se dilate sous l'influence de la chaleur. Si le réservoir d'essence est trop plein, de l'essence peut s'échapper et couler sur la chaussée. Avec un risque de chute en conséquence.

Ne pas trop remplir le réservoir d'essence. ◀

! Le carburant attaque les surfaces en plastique. Celles-ci prennent alors une apparence mate et disgracieuse. Essayer immédiatement toute

pièce en plastique entrée en contact avec du carburant. ◀

- Mettre la moto sur la béquille latérale en veillant à ce que le sol soit plan et stable.

▷ Le volume de réservoir disponible ne peut être exploité de façon optimale que si la moto est placée sur la béquille latérale. ◀

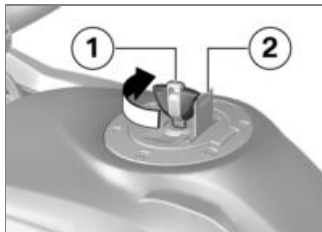

- Ouvrir la trappe de protection **2**.
- Déverrouiller le réservoir de carburant à l'aide de la clé du

véhicule **1** dans le sens des aiguilles d'une montre et l'ouvrir.



- Remplir l'essence selon la qualité indiquée ci-dessous, au maximum jusqu'au bord inférieur de la tubulure de remplissage.

▷ Si le complément d'essence est fait après que le niveau de carburant soit descendu sous celui de la réserve, la quantité totale de remplissage doit être supérieure à la quantité de réserve pour que le nouveau niveau de remplissage soit dé-

tecté et que le voyant de réserve de carburant s'éteigne. ◀

▶ Le "volume utilisable de carburant" indiqué dans les caractéristiques techniques est la quantité de carburant qui peut être remplie dans le réservoir lorsque celui-ci aura été auparavant vidé, c'est-à-dire lorsque le moteur se sera arrêté par manque de carburant. ◀



Quantité d'essence utile

– Env. 20 l



Quantité de réserve d'essence

– Env. 4 l

- Fermer le bouchon du réservoir d'essence en appuyant fermement dessus.
- Retirer la clé et refermer la trappe de protection.

Arrimage de la moto pour le transport

- Protéger contre les rayures toutes les pièces qui viennent en contact avec les sangles d'arrimage. Utiliser par ex. du ruban adhésif ou des chiffons doux.



- ⚠ La moto risque de basculer latéralement et de tomber. Protéger la moto contre le basculement latéral, de préférence avec l'aide d'une seconde personne. ◀

- Amener la moto sur la surface de transport sans la poser sur la béquille centrale ou la béquille latérale.



- ⚠ Des composants peuvent être endommagés. Ne coincer aucun composant, tel que conduites de frein ou faisceaux de câbles. ◀

- Fixer des deux côtés les sangles d'arrimage au guidon.
- Faire passer les sangles à travers le bras longitudinal et les tendre.



- Fixer à l'arrière, de chaque côté, des sangles d'arrimage au niveau des repose-pieds passager et les tendre.
- Tendre uniformément toutes les sangles, jusqu'à obtenir une forte compression des ressorts de suspension de la moto.

La technologie en détail

Mode de conduite	96
Système de freinage avec BMW Motorrad Integral ABS	97
Gestion du moteur avec système BMW Motorrad ASC.....	100
Contrôle de la pression des pneus RDC	102

Mode de conduite

Sélection

Il est possible de choisir parmi 5 modes de conduite pour adapter la moto à l'état de la route :

- RAIN
- ROAD (mode standard)
- avec modes de conduite Pro^{EO}
- DYNAMIC
- Enduro
- Enduro PRO (uniquement avec connecteur de codage monté)

Chacun des cinq modes de conduite dispose d'un réglage adapté correspondant pour les systèmes ABS, ASC, ainsi que pour l'admission des gaz.

- avec Dynamic ESA^{EO}

L'adaptation du système Dynamic ESA dépend également du mode de conduite choisi.

ASC ABS Les systèmes ABS et/ou DTC peuvent être désactivés dans chaque mode ; les explications suivantes se rapportent toujours aux systèmes activés.

Admission des gaz

- Dans les modes RAIN et ENDURO : retenue.
- Dans les modes ROAD et ENDURO PRO : directe.
- Dans le mode DYNAMIC : dynamique.

ABS

- L'assistant de soulèvement de la roue arrière est actif dans tous les modes.
- Dans les modes RAIN, ROAD et DYNAMIC, l'ABS est adapté au mode route.
- En mode ENDURO, l'ABS est adapté à la conduite en tout-terrain avec des pneus de route.

- En mode ENDURO PRO, la régulation ABS de roue arrière est désactivée lorsque la pédale de frein est actionnée. L'ABS est adapté à la conduite en tout-terrain avec des pneus à crampons.

ASC

- L'assistant de soulèvement de la roue avant est actif dans tous les modes.
 - Dans les modes RAIN, ROAD et DYNAMIC, l'ASC est paramétré pour la route.
 - Dans les modes ENDURO et ENDURO PRO, l'ASC est paramétré pour le tout-terrain.
 - avec Dynamic ESA^{EO}
- ### Dynamic ESA
- Les modes RAIN, ROAD et DYNAMIC permettent de choisir entre les variantes d'amortissement HARD, NORMAL et SOFT.

- Réglage de base RAIN : SOFT.
- Réglage de base ROAD : NORMAL.
- Réglage de base DYNAMIC : HARD.
- Les modes ENDURO et ENDURO PRO permettent de choisir entre les variantes d'amortissement HARD et SOFT.
- Réglage de base ENDURO : SOFT.
- Réglage de base ENDURO PRO : HARD.

Commutation

- avec modes de conduite Pro^{EO}

Les modes de conduite peut être modifiés en roulant uniquement dans la condition suivante :

- Pas de couple de transmission au niveau de la roue arrière

- Pas de pression de freinage dans le système de freinage.

Cette condition de fonctionnement existe quand le véhicule est à l'arrêt avec le contact mis. En alternative, les opérations suivantes doivent être réalisées :

- Couper la poignée des gaz
- Ne pas actionner le levier de frein
- Actionner l'embrayage.

Le mode de conduite souhaité est tout d'abord présélectionné. La commutation s'effectue seulement lorsque les systèmes concernés se trouvent à l'état requis.

Le menu de sélection disparaît seulement sur le visuel après la commutation du mode de conduite.

Système de freinage avec BMW Motorrad Integral ABS

Frein semi-intégral

Votre moto est équipée d'un frein semi-intégral. Avec ce système de freinage, la manette du frein à main commande simultanément le frein avant et le frein arrière. La pédale de frein n'agit que sur la roue arrière.

Pendant un freinage avec régulation ABS, le système BMW Motorrad adapte la répartition de la force de freinage entre les freins de roue avant et arrière à la charge de la moto.



Lorsque le frein avant est serré (burn-out), la rotation de la roue arrière est impossible en raison de la fonction intégrale, ce qui peut entraîner des endommagements au niveau du frein arrière et de l'embrayage.

Ne pas exécuter de "burn-outs". ◀

Comment fonctionne l'ABS ?

La force de freinage maximale transmissible à la chaussée dépend entre autres de l'adhérence de la chaussée. Le gravier, la glace, la neige ou encore une chaussée humide offrent une bien plus mauvaise adhérence que l'asphalte sec et propre. Moins l'adhérence est bonne, plus la distance de freinage s'allonge.

Si la force de freinage maximale transmissible est dépassée par une augmentation de la pression de freinage exercée par le pilote, les roues commencent à se bloquer, la moto n'est plus stable sur sa trajectoire et peut chuter. Avant que cette situation ne survienne, l'ABS sera activé et la pression de freinage sera

adaptée de manière optimale à la force de freinage maximum transmissible. Les roues continuent ainsi de tourner et la stabilité de route reste conservée indépendamment de l'état de la chaussée.

Que se passe-t-il en cas d'inégalités de la chaussée ?

Les ondulations et les irrégularités de la chaussée peuvent entraîner une brève perte de contact entre les pneus et la chaussée, au point que la force de freinage transmissible peut être nulle. Lors d'un freinage dans cette situation, le système ABS doit réduire la pression de freinage de façon à préserver la stabilité directionnelle de la moto au moment où le contact avec la chaussée se rétablit. A ce moment, le système BMW Motorrad Integral ABS doit se baser sur

des valeurs de résistance au frottement extrêmement basses (gravier, glace, neige), afin que les roues continuent de tourner dans tous les cas et que la stabilité de marche soit garantie. Après analyse des conditions réelles, le système règle la pression de freinage optimale.

Comment le système BMW Motorrad Integral ABS est-il perceptible pour le pilote ?

Si, suite aux circonstances décrites ci-dessus, le système ABS doit réduire la force de freinage, alors des vibrations sont perceptibles au niveau du levier de frein à main.

Lorsque le levier de frein à main est actionné, la pression de freinage est également appliquée au niveau de la roue arrière par le biais de la fonction intégrale. Si la pédale de frein est seulement

actionnée après cela, la pression de freinage déjà appliquée est perceptible plus tôt sous forme de contre-pression que si la pédale de frein est actionnée avant ou en même temps que le levier de frein à main.

Soulèvement de la roue arrière

En cas de décélérations très puissantes, il peut arriver dans certaines conditions que le BMW Motorrad Integral ABS ne puisse pas empêcher le soulèvement de la roue arrière. Un retournement de la moto peut alors se produire.



Un freinage puissant peut provoquer le décolllement de la roue arrière.

Lors d'un freinage, ne pas oublier que la régulation ABS n'est pas en mesure d'empêcher dans tous les cas le soulèvement de la roue arrière. ◀

Comment est conçu le système BMW Motorrad Integral ABS ?

Le BMW Motorrad Integral ABS garantit la stabilité de marche de la moto dans les limites de la physique, quelle que soit la nature de la chaussée. Le système n'est pas optimisé pour les exigences spéciales telles que celles qui doivent être satisfaites lors des conditions extrêmes de la compétition en tout-terrain ou sur circuit. Le comportement routier doit être adapté aux capacités du conducteur et à l'état de la chaussée.

Situations particulières

Pour détecter la tendance au blocage des roues, l'électronique compare notamment les vitesses de rotation des roues avant et arrière. En cas de détection de valeurs non plausibles pendant une durée prolongée, l'électro-

nique désactive pour des raisons de sécurité la fonction ABS et signale un message de défaut ABS. Il est nécessaire que l'auto-diagnostic soit terminé pour qu'il y ait affichage d'un message de défaut.

Outre des problèmes sur le BMW Motorrad Integral ABS, des conditions de conduite inhabituelles peuvent être à l'origine d'un message de défaut :

- Échauffement du moteur sur béquille centrale ou auxiliaire, au point mort ou avec un rapport engagé.
- Blocage prolongé de la roue arrière par le frein moteur, p. ex. dans les descentes sur chaussée glissante.

Si un message de défaut est affiché en raison d'une condition de conduite inhabituelle, la fonc-

tion ABS peut être réactivée par coupure et remise du contact.

Quel rôle un entretien régulier peut-il jouer ?



Un système est aussi bon que son état de maintenance le lui permet.

Afin de s'assurer que le système BMW Motorrad Integral ABS se trouve dans un état de maintenance optimal, il convient de respecter impérativement les intervalles d'inspection. ◀

Réserves de sécurité

Le système BMW Motorrad Integral ABS ne doit pas vous amener à rouler de façon déraisonnée et à prendre plus de risques sous prétexte de distances de freinage plus courtes. Il sert en premier lieu de réserve de sécurité pour les situations d'urgence.



Prudence dans les virages. Le freinage dans les virages obéit aux lois immuables de la physique, le système BMW Motorrad ABS ne permet pas non plus d'y déroger. Un style de conduite adapté relève toujours du domaine de responsabilité du pilote. Ne pas limiter les options de sécurité complémentaires par une conduite à risques. ◀

Gestion du moteur avec système BMW Motorrad ASC

Comment fonctionne l'ASC ?

L'ASC BMW Motorrad compare les vitesses de la roue avant et de la roue arrière. A partir de la différence de vitesse, le système détermine le glissement et, par conséquent, les réserves de stabilité au niveau de la roue arrière.

En cas de dépassement d'une limite de glissement, le couple moteur est adapté par la gestion moteur.

Comment est conçu l'ASC BMW Motorrad ?

L'ASC BMW Motorrad est un système d'assistance pour le pilote et est conçu pour une utilisation sur routes publiques. Notamment dans la zone limite de la physique de conduite, le pilote a une nette influence sur les possibilités de régulation du système ASC (répartition des poids dans les virages, charge desserrée). Le mode de conduite ENDURO doit être activé pour la conduite en tout-terrain. Dans ce mode, l'intervention par la régulation de l'ASC intervient plus tard de façon à rendre possible un dérapage contrôlé. Le système n'est pas optimisé pour les exigences spéciales

telles que celles qui doivent être satisfaites lors des conditions extrêmes de la compétition en tout terrain ou sur circuit. Pour de tels cas, l'ASC BMW Motorrad peut être désactivé.



Le système ASC ne permet pas non plus de déroger aux lois de la physique. Un style de conduite adapté relève toujours du domaine de responsabilité du pilote.

Ne pas limiter les options de sécurité complémentaires par une conduite à risques. ◀

Situations particulières

Conformément aux lois de la physique, l'augmentation de l'inclinaison restreint davantage la capacité d'accélération. Par conséquent, en sortant de virages très étroits, il peut en résulter une accélération temporaire.

Pour pouvoir détecter un patinage ou un dérapage de la roue arrière, le système compare entre autres les vitesses de rotation de la roue avant et de la roue arrière. En cas de détection de valeurs non plausibles pendant une durée prolongée, la fonction ASC est désactivée pour des raisons de sécurité et un défaut ASC s'affiche. Il est nécessaire que l'autodiagnostic soit terminé pour qu'il y ait affichage d'un message de défaut.

Les conditions de conduite inhabituelles suivantes peuvent entraîner une coupure automatique de l'ASC BMW Motorrad :

- Conduite sur la roue arrière (Wheely) avec l'ASC désactivé pendant un laps de temps important.
- Patinage sur place de la roue arrière en actionnant le frein avant (burn out).

- Échauffement du moteur sur béquille centrale ou auxiliaire, au point mort ou avec un rapport engagé.

Après coupure et remise du contact, l'ASC est réactivé dès que la vitesse dépasse 10 km/h.

En cas de pneus à barrettes extrêmes, en raison du glissement plus important, une intervention du système ASC est possible avant d'atteindre la traction optimale. Il est préférable de désactiver l'ASC BMW Motorrad dans de tels cas.

Lorsque la roue avant perd le contact avec le sol lors d'une accélération extrême, l'ASC réduit le couple moteur jusqu'à ce que la roue avant reprend contact avec le sol.

BMW Motorrad recommande dans ce cas de fermer quelque peu les gaz pour revenir le

plus vite possible à un état de conduite stable.

Sur un sol glissant, la poignée d'accélérateur ne devrait en aucun cas être tournée entièrement en arrière de façon brusque, sans actionner simultanément l'embrayage. Le couple de frein moteur généré risque sinon d'entraîner le blocage de la roue arrière et de déstabiliser la moto. Cette situation ne peut pas être maîtrisée par l'ASC BMW Motorrad.

Contrôle de la pression des pneus RDC

– avec contrôle de la pression des pneus (RDC)^{EO}

Fonction

Les pneus sont pourvus d'un capteur mesurant la température de l'air et la pression de gonflage, et envoyant ces données au boîtier électronique.

Les capteurs sont équipés d'un régulateur centrifuge, qui valide seulement la transmission des valeurs de mesure une fois que la vitesse a dépassé pour la première fois 30 km/h. Avant la première réception de la pression de gonflage des pneus, -- s'affiche à l'écran pour chaque pneu. Après l'immobilisation de la moto, les capteurs transmettent encore les valeurs mesurées pendant env. 15 minutes.

Le boîtier électronique peut gérer 4 capteurs, ce qui permet de rouler avec 2 jeux de roues munies de capteurs RDC. En présence d'un boîtier électronique RDC, un message de défaut est généré si les roues ne sont pas équipées de capteurs.

Plages de pressions de gonflage des pneus

Le boîtier électronique RDC distingue 3 plages de pression de gonflage adaptées au véhicule :

- Pression de gonflage à l'intérieur de la tolérance admissible.
- Pression de gonflage dans la zone limite de la tolérance admissible.
- Pression de gonflage à l'extérieur de la tolérance admissible.

Compensation thermique

La pression de gonflage des pneus dépend de la température : elle croît lorsque la température des pneus augmente et diminue lorsque la température des pneus descend. La température des pneus dépend de la température ambiante, ainsi que du style de conduite et de la durée du trajet.

Les pressions de gonflage des pneus sont représentées sur le

visuel multifonctions de façon compensée en température ; elles se rapportent à une température de pneu de 20 °C. Les appareils de contrôle de la pression de gonflage mis à disposition par les stations-service ne procèdent pas à la compensation de température ; la pression de gonflage mesurée dépend de la température du pneu. C'est pourquoi, dans la plupart des cas, les valeurs qui y sont affichées ne coïncident pas avec les valeurs affichées sur le visuel multifonctions.

Adaptation de la pression de gonflage des pneus

Comparez la valeur RDC sur le visuel multifonctions avec la valeur figurant au verso de la couverture du livret de bord. La différence entre les deux valeurs doit être compensée avec l'appa-

reil de contrôle de la pression de gonflage de la station-service.

Exemple : d'après le livret de bord, la pression de gonflage doit être de 2,5 bars, une pression de 2,3 bars est affichée sur le visuel multifonctions, il manque donc 0,2 bar. L'appareil de contrôle de la station-service indique 2,4 bars. Cette valeur doit être augmentée de 0,2 bar à 2,6 bars, afin d'obtenir la pression de gonflage correcte.

Maintenance

Indications générales	106
Outillage de bord	106
Huile moteur	107
Système de freinage.....	108
Liquide de refroidissement.....	113
Embrayage	114
Jantes et pneus	114
Roues	115
Béquille de roue avant	122
Ampoules.....	123
Filtre à air	128
Aide au démarrage.....	130
Batterie	131
Fusibles	135

Indications générales

Le chapitre "Maintenance" décrit des travaux de contrôle et de remplacement des pièces d'usure pouvant être facilement réalisés.

Si des couples de serrage spécifiques doivent être respectés, ceux-ci sont également mentionnés. Vous trouverez une liste de tous les couples de serrage requis dans le chapitre "Caractéristiques techniques".

De plus amples informations sur la maintenance et les réparations sont disponibles sur DVD chez votre concessionnaire BMW Motorrad.

L'exécution de certains de ces travaux exige des outils spéciaux ainsi que des connaissances techniques approfondies. En cas de doute, adressez-vous à un atelier spécialisé, de préfé-

rence à votre concessionnaire BMW Motorrad.

Outillage de bord

Jeu d'outils standard

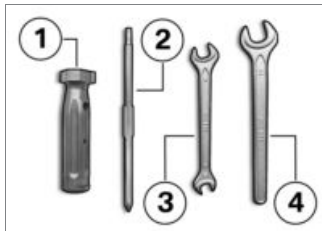

- 1** Manche de tournevis
 - Utilisation avec un jeu de tournevis.
 - Appoint d'huile moteur (☛ 108).

- 2** Tournevis réversible à embout cruciforme PH1 et Torx T25
 - Déposer les ampoules des clignotants avant et arrière (☛ 126).
 - Démontage du couvercle de la batterie (☛ 133).
- 3** Clé à fourche de 8 / 10 mm
 - Dépose de la batterie (☛ 133).
- 4** Clé à fourche de 14 mm
 - Réglage du bras de rétroviseur (☛ 76).

Jeu d'outils de service

– avec jeu d'outils de service^{AO}

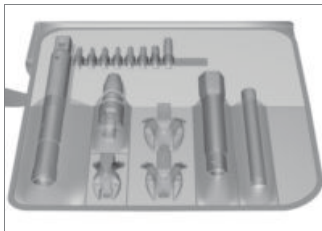

Pour des travaux de maintenance étendus (dépose et pose des roues par exemple), BMW Motorrad a conçu un jeu d'outils de maintenance adapté à votre moto. Vous pouvez vous procurer ce jeu d'outillage auprès de votre concessionnaire BMW Motorrad.

Huile moteur

Contrôle du niveau d'huile moteur

 Le niveau d'huile dépend de la température de l'huile. Plus l'huile est chaude, plus le niveau d'huile est élevé dans le carter. Le contrôle du niveau d'huile avec le moteur froid ou après un court trajet conduit à des erreurs d'interprétation et ainsi à un volume de remplissage d'huile erroné.

Pour garantir l'affichage correct du niveau d'huile moteur, contrôler le niveau d'huile uniquement sur un moteur à température de service. ◀

- Couper le moteur chaud.
- Mettre la moto sur la béquille centrale, en veillant à ce que le sol soit plan et stable.
- Attendre cinq minutes, afin que l'huile puisse s'accumuler dans le carter d'huile.

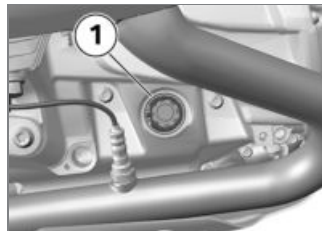

- Relever le niveau d'huile sur l'indicateur **1**.



 Niveau de consigne d'huile moteur

– Entre repères MIN et MAX

Si le niveau d'huile se situe en dessous du repère MIN :

- Appoint d'huile moteur (☛ 108).

Si le niveau d'huile se situe au-dessus du repère MAX :

- Faire corriger le niveau d'huile par un atelier spécialisé, de préférence par un concessionnaire BMW Motorrad.

Appoint d'huile moteur

- Placer la moto sur un sol plan et stable.

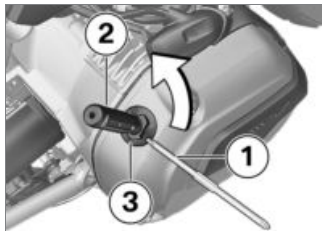

- Nettoyer la zone de l'orifice de remplissage.
- Pour faciliter la transmission de la force, insérer un embout tournevis amovible **1**, côté Torx en avant, dans la poignée de tournevis **2** (outillage de bord).
- À l'aide de l'outillage de bord indiqué, mettre en place sur le bouchon **3** de l'orifice de remplissage du moteur et déposer dans le sens contraire des aiguilles d'une montre.
- Contrôle du niveau d'huile moteur (☛ 107).



Une quantité insuffisante mais aussi excessive d'huile moteur peut endommager le moteur.

Faire attention à ce que le niveau d'huile moteur soit correct. ◀

- Ajouter de l'huile moteur jusqu'au niveau de consigne.



Quantité d'appoint huile moteur

– max. 0,95 l (Différence entre MIN et MAX)

- Contrôle du niveau d'huile moteur (☛ 107).
- Monter le bouchon **3** de l'orifice de remplissage d'huile moteur.

Système de freinage

Contrôle du fonctionnement des freins

- Actionner la manette du frein à main.

» Un point dur doit être nettement perceptible.

• Actionner la pédale de frein.

» Un point dur doit être nettement perceptible.

Si aucun point de résistance n'est nettement sensible :

 Toute opération non conforme met en danger la fiabilité du système de freinage. Confier la réalisation de toutes les opérations sur le système de freinage aux personnels qualifiés. ◀

• Faire contrôler les freins par un atelier spécialisé, de préférence par un concessionnaire BMW Motorrad.

Contrôler l'épaisseur des plaquettes de frein avant

• Placer la moto sur un sol plan et stable.

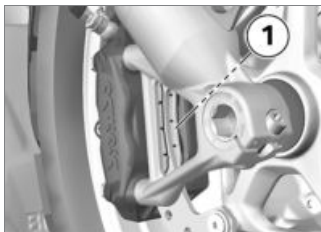

• Effectuer un contrôle visuel de l'épaisseur de plaquette de frein gauche et droite. Sens d'observation : entre la roue et le guidage de la roue avant en direction des plaquettes de frein **1**.



 Limite d'usure des plaquettes de frein avant

– 1,0 mm (Uniquement garniture de friction sans plaque support. Les repères d'usure (rainures) doivent être nettement visibles.)

Si les repères d'usure ne sont plus nettement visibles :

 Une épaisseur de plaquette de frein inférieure à l'épaisseur minimale peut provoquer une détérioration de la puissance de freinage et, le cas échéant, des endommagements du frein.

Pour garantir la fiabilité du système de freinage, ne pas descendre en dessous de l'épaisseur minimale des plaquettes. ◀

- Faire remplacer les plaquettes de frein par un atelier spécialisé, de préférence par un concessionnaire BMW Motorrad.

Contrôler l'épaisseur des plaquettes de frein arrière

- Placer la moto sur un sol plan et stable.



- Vérifier l'épaisseur des plaquettes de frein par un contrôle visuel. Direction du regard : entre la bavette et la roue arrière sur les plaquettes de frein **1**.



 Limite d'usure des plaquettes de frein arrière

– 1,0 mm (Uniquement garniture de friction sans plaque support.)

Si les témoins d'usure sont atteints :



Une épaisseur de plaquette de frein inférieure à l'épaisseur minimale peut provoquer une détérioration de la puissance de freinage et, le cas échéant, des endommagements du frein. Pour garantir la fiabilité du système de freinage, ne pas des-

endre en dessous de l'épaisseur minimale des plaquettes.◀

- Faire remplacer les plaquettes de frein par un atelier spécialisé, de préférence par un concessionnaire BMW Motorrad.

Contrôler le niveau du liquide de frein avant

 Si le niveau de liquide de frein est trop faible dans le réservoir, de l'air peut pénétrer dans le système de freinage. La puissance de freinage est alors considérablement réduite. Contrôler régulièrement le niveau de liquide de frein.◀

- Mettre la moto sur la béquille centrale en veillant à ce que le sol soit plan et stable.
- Mettre le guidon en ligne droite.



- Relever le niveau du liquide de frein sur le réservoir de liquide de frein avant **1**.

 Le niveau du liquide de frein baisse dans le réservoir sous l'effet de l'usure des plaquettes de frein.◀



 Niveau du liquide de frein avant

– Liquide de frein, DOT4

– Le niveau du liquide de frein ne doit pas descendre en dessous du repère MIN. (Réservoir de liquide de frein à l'horizontale, moto en position droite)

Si le niveau du liquide de frein descend en dessous du niveau autorisé :

- Faire éliminer le défaut dès que possible par un atelier spécialisé, de préférence

par un concessionnaire BMW Motorrad.

Contrôler le niveau du liquide de frein à l'arrière



Si le niveau de liquide de frein est trop faible dans le réservoir, de l'air peut pénétrer dans le système de freinage. La puissance de freinage est alors considérablement réduite.

Contrôler régulièrement le niveau de liquide de frein. ◀

- Mettre la moto sur la béquille centrale en veillant à ce que le sol soit plan et stable.



- Relever le niveau du liquide de frein sur le réservoir de liquide de frein arrière **1**.



Le niveau du liquide de frein baisse dans le réservoir sous l'effet de l'usure des plaquettes de frein. ◀



Niveau du liquide de frein arrière

– Liquide de frein, DOT4

– Le niveau du liquide de frein ne doit pas descendre en dessous du repère MIN. (Réservoir de liquide de frein à l'horizontale, moto en position droite)

Si le niveau du liquide de frein descend en dessous du niveau autorisé :

- Faire éliminer le défaut dès que possible par un atelier spécialisé, de préférence

par un concessionnaire
BMW Motorrad.

Liquide de refroidissement

Contrôler le niveau de liquide de refroidissement

- Placer la moto sur un sol plan et stable.

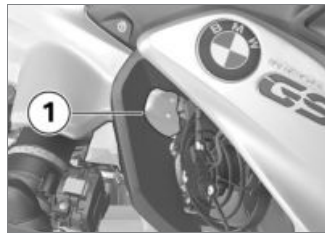

 Risque de brûlure avec le
moteur chaud.

Respecter une distance au mo-
teur chaud.

Ne pas toucher le moteur
chaud. ◀

- Relever le niveau de liquide de
refroidissement sur le réservoir
de compensation **1**.

Si le niveau de liquide de refroi-
dissement descend en dessous
du niveau autorisé :

- Faire l'appoint de liquide de
refroidissement.

Faire l'appoint de liquide de refroidissement

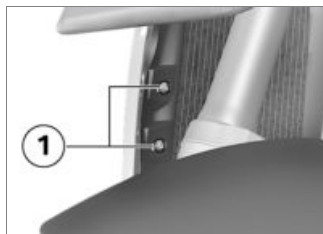

- Déposer les vis **1**.



- Déposer les vis **1**.
- Retirer le flanc de carénage
des fixations au niveau des po-
sitions **2, 3 et 4**.



- Ouvrir le bouchon **1** du résér-
voir de compensation du li-
quide de refroidissement et

ajouter du liquide de refroidissement jusqu'au niveau de consigne.

- Contrôler le niveau de liquide de refroidissement (▣→ 113).
- Fermer le bouchon du réservoir de compensation de liquide de refroidissement.

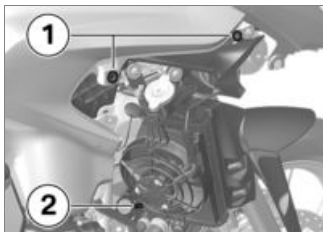

- Engager le flanc de carénage dans les logements **1** et **2**.



- Monter les vis **1**.

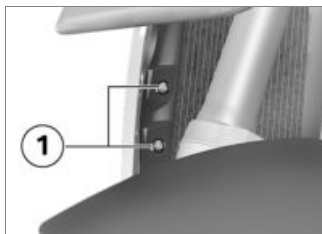

- Monter les vis **1**.

Embrayage

Contrôler le fonctionnement de l'embrayage

- Actionner la manette d'embrayage.
- » Un point dur doit être nettement perceptible.

Si aucun point de résistance sensible n'est perceptible :

- Faire vérifier l'embrayage par un atelier spécialisé, de préférence par un concessionnaire BMW Motorrad.

Jantes et pneus

Contrôle des jantes

- Placer la moto sur un sol plan et stable.
- Vérifier par un contrôle visuel si les jantes présentent des zones défectueuses.
- Faire contrôler et remplacer le cas échéant les jantes en-

dommagées par un atelier spécialisé, de préférence par un partenaire BMW Motorrad.

Contrôler la profondeur de sculpture des pneus



Le comportement routier de votre moto peut se dégrader avant même que la profondeur de sculpture minimale légale soit atteinte.

Faire remplacer les pneus déjà avant l'atteinte de la profondeur de sculpture minimale. ◀

- Placer la moto sur un sol plan et stable.
- Contrôler la profondeur de sculpture des pneus dans les rainures principales comportant des témoins d'usure.



Chaque pneu est équipé de repères d'usure intégrés dans les rainures principales de la sculpture. Si le profil du pneu atteint le niveau de ces repères,

le pneu est entièrement usé. Les positions de ces repères sont repérées sur le flanc du pneu, par exemple par les lettres TI, TWI ou par une flèche. ◀

Si la profondeur de sculpture minimale est atteinte :

- Remplacer le pneu concerné.

Contrôle des rayons

– avec roues à rayons croisés^{EO}

- Placer la moto sur un sol plan et stable.
- Passer sur les rayons avec la poignée d'un tournevis ou un objet similaire et écouter les sons produits.

Si des différences de tonalité sont audibles :

- Faire contrôler les rayons par un atelier spécialisé, de préférence par un concessionnaire BMW Motorrad.

Roues

Recommandation de pneus

Des pneus de certaines marques ont été testés pour chaque taille par BMW Motorrad et classés conformes à la sécurité routière. Pour les autres marques de pneus, BMW Motorrad ne peut pas évaluer leur convenance et ne peut par conséquent pas se porter garant pour la sécurité de conduite.

BMW Motorrad recommande uniquement l'utilisation de pneus qui ont été testés par BMW Motorrad.

Vous trouverez de plus amples informations auprès de votre partenaire BMW Motorrad ou sur le site Internet "**www.bmw-motorrad.com**".

Influence des tailles de roue sur les systèmes de régulation de la partie cycle

La taille des pneus joue un rôle essentiel pour les systèmes de régulation d'adhérence ABS et ASC. Notamment le diamètre et la largeur des roues sont enregistrées comme base pour tous les calculs nécessaires dans le boîtier électronique. Le fait de remplacer les roues de série par des roues de taille différente peut avoir des conséquences néfastes sur le comportement de régulation de ces systèmes.

Les roues cibles des capteurs de vitesse de roue ne doivent en aucun cas être remplacées sous peine de ne plus être compatibles avec les systèmes de régulation présents sur le véhicule.

Si vous voulez monter d'autres roues sur votre moto, parlez-en

d'abord avec un atelier spécialisé, de préférence un concessionnaire BMW Motorrad. Il est nécessaire dans certains cas de devoir adapter les données enregistrées dans le boîtier électronique aux nouvelles tailles de pneus.

Autocollant RDC

- avec contrôle de la pression des pneus (RDC)^{EO}

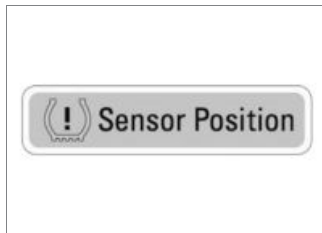

 Les capteurs RDC peuvent être endommagés lors d'un démontage des pneus inapproprié.

Informez votre concessionnaire BMW Motorrad ou garage spécialisé que la roue est équipée d'un capteur RDC. ◀

Dans le cas de motos équipées avec le système RDC, un autocollant correspondant se trouve sur la jante au niveau de la position du capteur RDC. Lors du changement de pneu, il convient de faire attention de ne pas endommager le capteur RDC. Informez votre concessionnaire BMW Motorrad ou l'atelier spécialisé de la présence du capteur RDC.

Dépose de la roue avant

- Mettre la moto sur la béquille centrale en veillant à ce que le sol soit plan et stable.

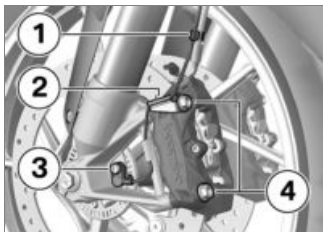

- Retirer le câble du capteur ABS du clip de fixation **1** et **2**.
- Déposer la vis **3** et retirer le capteur ABS de son trou.
- Masquer avec du ruban adhésif les zones de la jante risquant d'être rayées au cours de la dépose des étriers de frein.

⚠ En position déposée, les plaquettes de frein peuvent être comprimées au point de ne plus pouvoir être engagées au montage sur le disque de frein. Ne pas actionner la manette de frein tant que les étriers de frein sont déposés. ◀

- Enlever les vis de fixation **4** des étriers de frein gauche et droit.

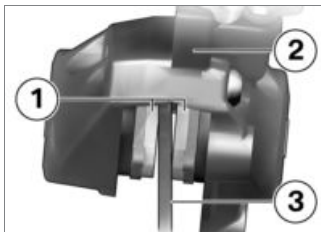

- Repousser légèrement les garnitures de frein **1** contre le disque de frein **3** par des mouvements de rotation de l'étrier de frein **2**.
- Dégager avec précaution les étriers des disques de frein vers l'arrière et vers l'extérieur.
- Soulever la moto à l'avant jusqu'à ce que la roue avant tourne librement. Pour soulever la moto, BMW Motorrad recommande d'utiliser la

béquille de roue avant BMW Motorrad.

- Mettre en place la béquille de roue avant (☞ 122).



- Desserrer la vis de blocage de l'axe **1** à droite.

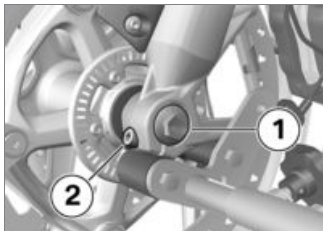

- Déposer la vis **1**.
- Desserrer la vis gauche de blocage de l'axe **2**.
- Enfoncer légèrement vers l'intérieur l'axe de roue pour pouvoir mieux le saisir du côté droit.



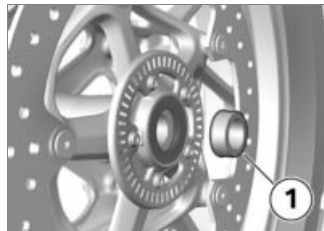

- Retirer l'axe de roue **1** tout en soutenant la roue avant.
- Déposer la roue avant et la faire sortir du guidage de roue avant en roulant vers l'avant.



- Retirer la douille d'écartement **1** du moyeu de la roue avant.

Poser la roue avant

 Des dysfonctionnements sont possibles lors des réglages de l'ABS et de l'ASC, si une roue montée ne correspond pas aux roues de série. Veuillez tenir compte des indications sur l'influence de la taille des roues sur les systèmes de régulation du châssis ABS et ASC figurant au début de ce chapitre. ◀

 Si le couple de serrage n'est pas correct, l'assemblage vissé peut se desserrer ou être endommagé.

Faire impérativement contrôler les couples de serrage par un atelier spécialisé, de préférence par un concessionnaire BMW Motorrad. ◀

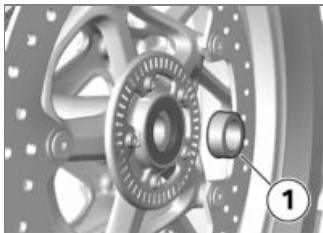

- Engager du côté gauche la douille entretoise **1** dans le moyeu de roue.

 La roue avant doit être montée dans le bon sens de rotation.

Faire attention aux flèches indi-

quant le sens de rotation sur le pneu ou sur la jante. ◀

- Faire rouler la roue avant jusqu'au niveau du guidage de la roue avant.

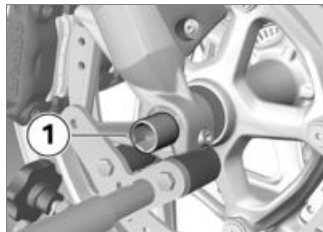

- Soulever la roue avant, remonter l'axe de roue **1**.
- Retirer la béquille de roue avant et comprimer fortement à plusieurs reprises la fourche de roue avant. Ne pas actionner le levier de frein.
- Mettre en place la béquille de roue avant (➡ 122).

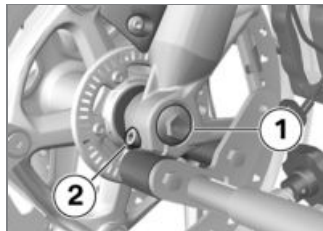

- Poser la vis **1** et la serrer au couple prescrit. Maintenir fixe l'axe de roue sur le côté droit.

 Axe de roue dans fourche télescopique

– 30 Nm

- Serrer la vis gauche de blocage de l'axe **2** au couple prescrit.

 Vis de serrage pour axe de roue dans fourche télescopique

– 19 Nm



- Serrer la vis de blocage de l'axe de roue droite **1** au couple spécifié.



Vis de serrage pour axe de roue dans fourche télescopique

– 19 Nm

- Enlever la béquille de roue avant.
- Positionner les étriers de frein gauche et droit sur les disques de frein.

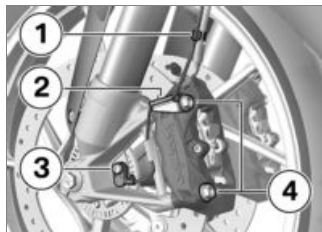

- Poser les vis de fixation **4** à gauche et à droite et les serrer au couple prescrit.



Étrier de frein sur fourche télescopique

– 38 Nm

- Enlever le marouflage de la jante.



Les freins répondent avec retard si les plaquettes ne sont pas en appui sur les disques de frein.

Contrôler la rapidité de réaction des freins avant de prendre la route.◀

- Actionner plusieurs fois le frein afin d'amener les plaquettes au contact du disque.
- Engager la conduite de capteur ABS dans les clips de fixation **1** et **2**.
- Insérer le capteur ABS dans le trou et monter la vis **3**.

Dépose de la roue arrière

- Mettre la moto sur la béquille centrale en veillant à ce que le sol soit plan et stable.
- Engager le premier rapport.



Risque de brûlure : système d'échappement chaud.

Ne toucher aucune pièce encore chaude du système d'échappement.◀

- Laisser refroidir le silencieux d'échappement.



- Déposer les vis **1** de la roue arrière, tout en soutenant la roue.
- Sortir la roue arrière en la faisant rouler vers l'arrière.

Poser la roue arrière

! Des dysfonctionnements sont possibles lors des réglages de l'ABS et de l'ASC, si une roue montée ne correspond pas aux roues de série.

Veillez tenir compte des indications sur l'influence de la taille des roues sur les systèmes de régulation du châssis ABS et

ASC figurant au début de ce chapitre. ◀

! Si le couple de serrage n'est pas correct, l'assemblage vissé peut se desserrer ou être endommagé.

Faire impérativement contrôler les couples de serrage par un atelier spécialisé, de préférence par un concessionnaire BMW Motorrad. ◀

- Positionner la roue arrière sur le support de roue arrière.



! Les vis des roues à rayons et des roues coulées ont des longueurs différentes. Tout mélange ou inversion des vis de roue se traduit par une fixation incorrecte de la roue arrière et en conséquence par un risque d'accident.

Utiliser uniquement des vis de roue présentant le même code de longueur autorisé. Ne pas lubrifier les vis de roue. ◀

- Serrer les vis de roue **1** au couple prescrit.



Roue arrière sur bride de roue

– Ordre de serrage : serrer en croix

– 60 Nm

Béquille de roue avant

Mettre en place la béquille de roue avant



Le support de roue avant BMW Motorrad n'est pas conçu pour une utilisation sans la béquille centrale ou une béquille auxiliaire. En cas d'utilisation exclusive du support de roue avant, la moto risque de tomber.

Avant de la soulever avec le support de roue avant BMW Motorrad, mettre la moto sur la béquille centrale ou sur une béquille auxiliaire. ◀

- Mettre la moto sur la béquille centrale, en veillant à ce que le sol soit plan et stable.
- Utiliser la béquille principale avec le support de roue avant. La béquille principale et ses accessoires sont disponibles auprès de votre partenaire BMW Motorrad.

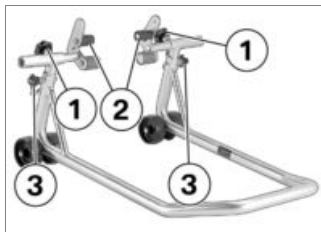

- Desserrer les vis d'ajustage **1**.
- Ecarter les deux axes **2** jusqu'à ce que le guidage de roue avant puisse passer entre.
- Régler la hauteur souhaitée pour la béquille de roue avant à l'aide des goujons de fixation **3**.

- Centrer la béquille de roue avant par rapport à la roue avant et la pousser sur l'axe de roue avant.

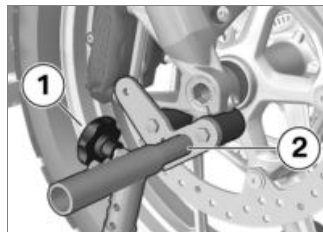

- Positionner les deux axes **2** de façon à bien soutenir la fourche avant.
- Serrer les vis de réglage **1**.

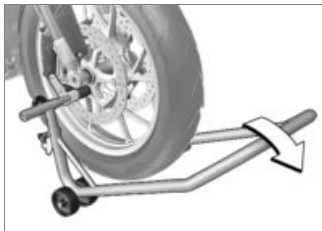

Ampoules

Remplacer l'ampoule du feu de croisement et de route

▶ L'alignement du connecteur, de la bride métallique et de l'ampoule peut différer des illustrations suivantes. ◀

- Placer la moto sur un sol plan et stable.
- Couper le contact.



- Déposer le cache **1** par une rotation dans le sens contraire

⚠ Quand la moto se trouve sur la béquille centrale, cette dernière décolle du sol lorsque l'avant de la moto est trop soulevé, ce qui risque de faire basculer la moto sur le côté. Faire attention en soulevant la moto à ce que la béquille centrale reste en contact avec le sol. ◀

- Pour soulever la moto, abaisser sans à-coups la béquille de roue avant.

des aiguilles d'une montre pour remplacer le feu de croisement.



- Déposer le cache **1** par une rotation dans le sens contraire des aiguilles d'une montre pour remplacer l'ampoule du feu de route.



- Débrancher le connecteur **1**.

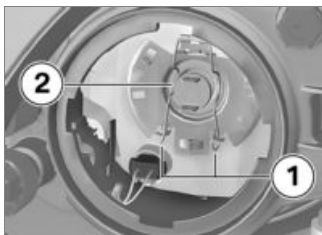

- Détacher l'étrier élastique **1** de l'arrêtoir et le rabattre de côté.
- Déposer l'ampoule **2**.

- Remplacer l'ampoule défectueuse.



Ampoule de feu de croisement

– H7 / 12 V / 55 W

– avec projecteur à LED^{EO}

– DEL\triangleleft



Ampoule pour feu de route

– H7 / 12 V / 55 W

– avec projecteur à LED^{EO}

– DEL\triangleleft

- Saisir l'ampoule uniquement par le culot pour protéger le verre de tout encrassement.



- Insérer l'ampoule **2** en faisant attention à la position correcte de l'ergot **3**.



L'orientation de l'ampoule peut différer de l'illustration.



- Monter l'étrier élastique **1** dans l'arrêtoir.



- Monter le connecteur **1**.
- Insérer le cache et le monter par rotation dans le sens des aiguilles d'une montre.

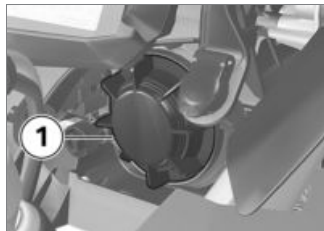

- Déposer le cache **1** en le tournant dans le sens inverse des aiguilles d'une montre.



- Retirer le porte-lampe **1** du bloc optique.



- Retirer l'ampoule **1** de la douille.
- Remplacer l'ampoule défectueuse.

 Ampoule pour feu de position

– W5W / 12 V / 5 W

– avec projecteur à LED^{EO}

– DEL<

- Saisir l'ampoule avec un chiffon propre et sec pour protéger le verre de tout encrassement.

Remplacer l'ampoule du feu de position

- Placer la moto sur un sol plan et stable.
- Couper le contact.



- Insérer l'ampoule **1** dans la douille.

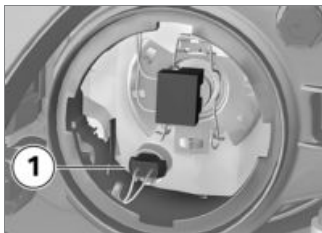

- Insérer le porte-lampe **1** dans le bloc optique.

- Insérer le cache et le monter par rotation dans le sens des aiguilles d'une montre.

Remplacer les ampoules des clignotants avant et arrière

- sans clignotants à LED^{EO}
- Placer la moto sur un sol plan et stable.
- Couper le contact.<



- Déposer la vis **1**.<



- Retirer le verre diffuseur du boîtier, côté vis.<

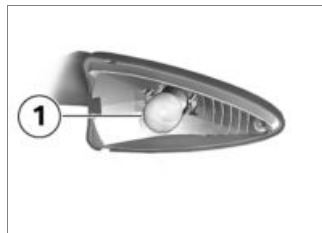

- Déposer l'ampoule **1** du bloc optique par une rotation dans le sens contraire des aiguilles d'une montre.<

- Remplacer l'ampoule défectueuse.

 Ampoule pour clignotants avant

– RY10W / 12 V / 10 W

– avec clignotants à LED^{EO}

– DEL<

 Ampoule pour clignotants arrière

– RY10W / 12 V / 10 W

– avec clignotants à LED^{EO}

– DEL<

- Saisir l'ampoule avec un chiffon propre et sec pour protéger le verre de tout encrassement.

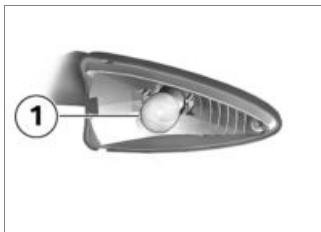

- Monter l'ampoule **1** dans le bloc optique par une rotation dans le sens des aiguilles d'une montre.



- Insérer le verre diffuseur dans le boîtier côté véhicule et le fermer.



- Poser la vis **1**.

Remplacer le feu arrière à LED

Le feu arrière à LED peut uniquement être remplacé en tant qu'unité complète.

- Adressez-vous à cet égard à un atelier spécialisé, de préférence à un concessionnaire BMW Motorrad.

Remplacer le clignotant à LED

- avec clignotants à LED^{EO}
- Les clignotants à LED ne peuvent être remplacés que complets. Adressez-vous à cet égard à un atelier spécialisé, de préférence à un concessionnaire BMW Motorrad.<

Remplacer le projecteur à LED

- avec projecteur à LED^{EO}
- Les projecteurs à LED ne peuvent être remplacés

qu'en entier. Adressez-vous à cet égard à un atelier spécialisé, de préférence à un concessionnaire BMW Motorrad.<

Remplacer le projecteur additionnel à LED

- avec projecteur additionnel LED^{AO}

Les projecteurs additionnels à LED ne peuvent être remplacés qu'en entier ; le remplacement individuel des LED n'est pas possible.

Adressez-vous à un atelier spécialisé, de préférence à un concessionnaire BMW Motorrad.

Filtre à air

Remplacer la cartouche de filtre à air



- Dépose de la selle du pilote (☞ 78).
- Dévisser les vis **1** et **2**.
- Enlever la partie centrale du carénage.

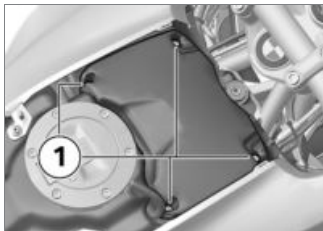

- Déposer les vis **1**.
- Retirer le couvercle de filtre à air.

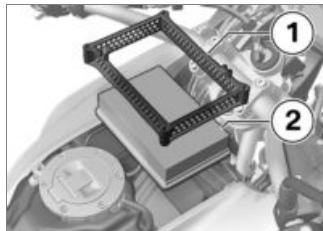

- Nettoyer la cartouche de filtre à air **2**, la remplacer si nécessaire.
- Insérer la cartouche de filtre à air **2** et le cadre **1**.

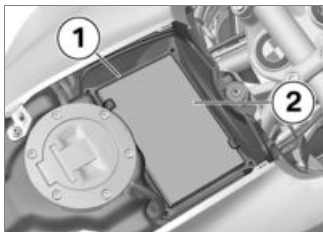

- Retirer le cadre **1**.
- Retirer la cartouche de filtre à air **2**.

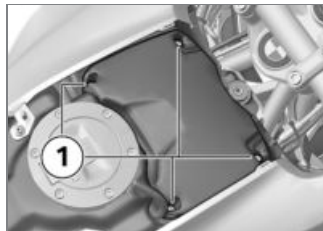

- Poser le couvercle de filtre à air.
- Monter les vis **1**.

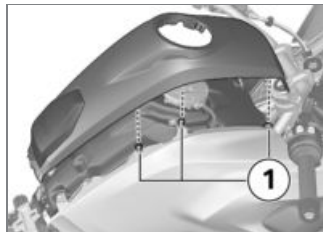

- Engager le carénage central tout en veillant aux liaisons **1** avec les flancs de carénage.



- Monter les vis **1** et **2**.
- Reposer de la selle pilote (▮▮▮ 79).

Aide au démarrage

⚠ La capacité de charge des câbles électriques vers la prise de courant de bord ne permet pas de démarrer la moto à partir d'une source externe. Un courant trop intense peut entraîner la brûlure du câble ou endommager l'électronique de la moto.

Ne pas utiliser la prise de courant

de bord pour démarrer la moto à partir d'une source externe. ◀

⚠ Tout contact involontaire entre les pinces polaires des câbles de démarrage et la moto risque de provoquer des courts-circuits.

Utiliser uniquement des câbles de démarrage dont les pinces polaires sont totalement isolées. ◀

⚠ L'aide au démarrage à partir d'une source de tension supérieure à 12 V risque d'endommager l'électronique de la moto.

La batterie de la moto fournissant le courant doit présenter une tension de 12 V. ◀

- Placer la moto sur un sol plan et stable.
- Démontage du couvre-batterie (▮▮▮ 133).
- Ne pas débrancher la batterie du réseau de bord pour démar-

rer la moto à l'aide de câbles de démarrage.

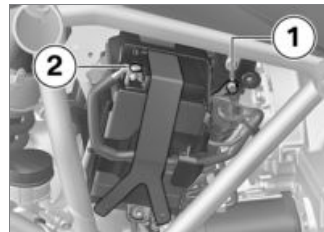

- Relier, avec le câble rouge d'aide au démarrage le pôle Plus **1** de la batterie vide avec le pôle Plus de la batterie pleine.
- Relier le câble de démarrage noir au pôle négatif de la batterie débitrice puis au pôle négatif **2** de la batterie déchargée.
- Pendant la tentative de dépannage, faire tourner le moteur de la moto de dépannage.
- Pour démarrer le moteur de la moto dont la batterie est

déchargée, procéder de la manière habituelle ; en cas d'échec, effectuer une nouvelle tentative de démarrage seulement au bout de quelques minutes pour ménager le démarreur et la batterie de dépannage.

- Laisser tourner les deux moteurs quelques minutes avant de débrancher.
- Débrancher les câbles de démarrage externe, tout d'abord les bornes négatives, puis les bornes positives.

 Pour mettre le moteur en marche, ne pas utiliser de sprays de démarrage ou de produits similaires. ◀

- Repose de la selle pilote (▣➡ 79).

Batterie

Consignes d'entretien

L'entretien, la charge et le stockage corrects de la batterie accroissent sa durée de vie et conditionnent tout recours éventuel en garantie.

Vous devez tenir compte des points suivants pour obtenir une durée de vie élevée de la batterie :

- Maintenir la surface de la batterie propre et sèche
- Ne pas ouvrir la batterie
- Ne pas rajouter d'eau
- Pour charger la batterie, respecter impérativement les instructions des pages suivantes
- Ne pas mettre la batterie tête en bas



Si la batterie est branchée, l'électronique de bord (montre, etc.) décharge la batterie. Cela peut provoquer une décharge profonde de la

batterie. Dans ce cas, la garantie constructeur ne s'applique pas. En cas d'immobilisation de plus de quatre semaines, vous devez raccorder la batterie à un chargeur délivrant une charge de maintien. ◀



BMW Motorrad a développé un appareil de maintien de charge spécialement conçu pour l'électronique de votre moto. Cet appareil vous permet de préserver la charge de la batterie branchée, même pendant des périodes d'immobilisation prolongée. Pour de plus amples informations, adressez-vous à votre concessionnaire BMW Motorrad. ◀

Recharge de la batterie à l'état connecté



La charge effectuée directement sur les bornes de la batterie branchée peut endom-

mager le circuit électronique de la moto.

Débrancher la batterie au préalable pour effectuer la charge via les bornes de la batterie.◀



Si les témoins de contrôle et l'écran multifonction restent éteints alors que le contact est mis, la batterie est totalement déchargée (tension de batterie inférieure à 9 V). La charge d'une batterie entièrement déchargée, effectuée via la prise de courant additionnelle, peut endommager l'électronique de la moto.

Toujours charger une batterie entièrement déchargée directement via les bornes de la batterie débranchée.◀



La charge de la batterie via la prise de courant est uniquement possible avec des chargeurs appropriés. Des chargeurs inappropriés peuvent détériorer

les circuits électroniques de la moto.

Utiliser des chargeurs BMW adaptés. Le chargeur adapté est disponible chez votre partenaire BMW Motorrad.◀

- Charger la batterie connectée par le biais de la prise de courant.



L'électronique de la moto détecte la charge complète de la batterie. Dans ce cas, la prise de bord est coupée.◀

- Observer la notice d'utilisation du chargeur.



Si vous ne pouvez pas charger la batterie par l'intermédiaire de la prise de courant, il se peut que le chargeur utilisé ne soit pas adapté au circuit électronique de votre moto. Dans ce cas, charger la batterie directement par l'intermédiaire des bornes de la batterie déconnectée.◀

Recharger la batterie à l'état déconnecté

- Charger la batterie à l'aide d'un chargeur approprié.
- Observer la notice d'utilisation du chargeur.
- Une fois la charge terminée, débrancher les cosses du chargeur des pôles de la batterie.



En cas d'immobilisation prolongée, la batterie doit être rechargée à intervalles réguliers. Suivez pour cela les consignes de traitement de votre batterie. La batterie doit être entièrement rechargée avant toute remise en service.◀

Déposer et reposer la batterie

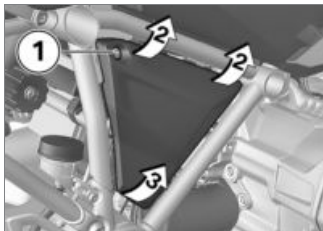

- Couper le contact.
- Déposer la vis **1**.
- Tirer légèrement le couvercle-batterie en partie supérieure sur les positions **2**.
- Pour ne pas endommager le couvercle-batterie et le logement support, enlever le couvercle-batterie par le haut sur la position **3**.

– avec alarme antivol^{EO}
• Couper l'alarme antivol au besoin.<

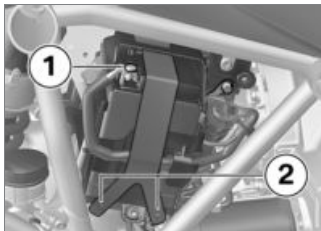

- Détacher le câble moins de batterie **1** et la sangle caoutchouc **2**.



- Tirer vers l'extérieur la plaque de support de la position **1** et la retirer vers le haut.

- Soulever légèrement la batterie et la retirer du support jusqu'à ce que le pôle Plus soit accessible.

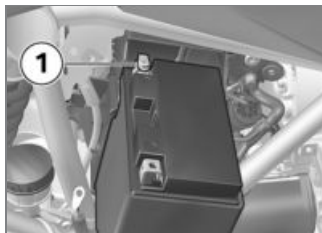

- Détacher le câble plus de batterie **1** et retirer la batterie.



- Fixer le câble plus de batterie **1**.
- Repousser la batterie dans son support.



- Insérer la plaque de support dans les logements **1** et en-

suite, la repousser sur la position **2** sous la batterie.

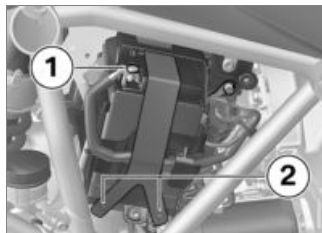

- Fixer le câble moins de batterie **1**.
- Fixer la batterie avec la sangle caoutchouc **2**.

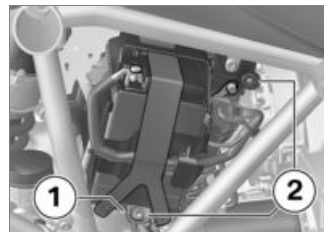

- Engager le couvre-batterie en place dans le logement **1** et l'enfoncer dans les logements **2**.

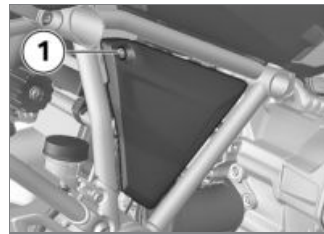

- Poser la vis **1**.
- Réglage de la montre (☞ 50).

- Réglage date (☞ 50).

Fusibles

Remplacement des fusibles

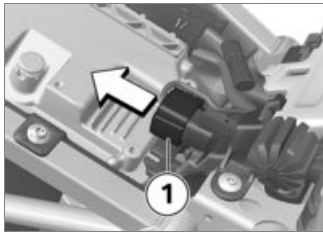

- Couper le contact.
- Dépose de la selle du pilote (☞ 78).
- Débrancher le connecteur **1**.

⚠ Risque de court-circuit et en conséquence d'incendie quand des fusibles défectueux sont shuntés.

Remplacer les fusibles défectueux par des fusibles neufs.◀

- Remplacer tout fusible défectueux conformément au plan d'affectation des fusibles.

▶ En cas de défaut fréquent sur les fusibles, faire vérifier le système électrique par un atelier spécialisé, de préférence par un partenaire BMW Motorrad.◀

- Brancher le connecteur **1**.
- Repose de la selle pilote (☞ 79).

Affectation des fusibles

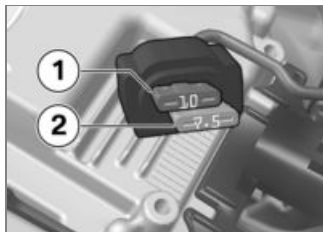

- | | |
|----------|---|
| 1 | 10 A
Combiné d'instruments
Alarme antivol (DWA)
Serrure de contact de direction
Prise de diagnostic |
| 2 | 7,5 A
Commodo gauche
Contrôle de la pression des pneus (RDC) |

Accessoires

Indications générales	138
Prises de courant	138
Système de navigation.....	139
Valises	142
Topcase	145

Indications générales



BMW Motorrad n'est pas en mesure de juger pour chaque produit d'une autre marque s'il peut ou non être utilisé sur une moto BMW sans risques pour la sécurité. Cette garantie n'existe pas même si un agrément officiel a été accordé pour le pays considéré. De tels tests ne peuvent pas toujours tenir compte de l'ensemble des conditions de mise en œuvre sur les motos BMW et s'avèrent donc en partie insuffisants. Utilisez exclusivement les pièces et accessoires qui ont été homologués par BMW pour votre moto. ◀

La sécurité, le fonctionnement et la compatibilités des pièces et accessoires ont été minutieusement contrôlés par BMW. En conséquence, BMW assure la responsabilité du produit. BMW

décline toute responsabilité pour les pièces et accessoires non homologués, de quelque nature que ce soit.

Observez la législation en vigueur lors de toutes modifications. Respectez les dispositions du code de la route de votre pays. Votre partenaire BMW Motorrad vous offre un conseil qualifié dans le choix de pièces, accessoires et autres produits d'origine BMW.

Vous trouverez tous les accessoires spéciaux de BMW Motorrad sur notre site Internet : "www.bmw-motorrad.com".

Prises de courant

Raccordement d'appareils électriques

- Les appareils raccordés aux prises ne peuvent être mis en

service que si le contact est mis.

Pose des câbles

- Les câbles entre les prises de courant et les équipements annexes doivent être posés de manière à ne pas gêner le conducteur.
- La pose des câbles ne doit pas restreindre le braquage du guidon et le comportement de la moto.
- Les câbles ne doivent pas être coincés.

Désactivation automatique

- Les prises sont automatiquement désactivées pendant le démarrage.
- Pour soulager le réseau de bord, les prises sont coupées au plus tard 15 minutes après la coupure du contact. Il est possible que les appareils supplémentaires à faible consom-

mation électrique ne soient pas détectés par le système électronique du véhicule. Dans ces cas-là, les prises seront désactivées peu de temps après la coupure du contact.

- En cas de tension de batterie insuffisante, les prises sont désactivées afin de préserver la capacité de démarrage de la moto.
- En cas de dépassement de la capacité de charge maximale indiquée dans les caractéristiques techniques, les prises sont désactivées.

Système de navigation

Fixer correctement le système de navigation

 Les poussières et saletés peuvent endommager les contacts du Mount Cradle. Remonter la plaque de base à la fin de chaque trajet.◀

 Le système de protection du Mount Cradle n'offre pas de protection antivol. Enlever le système de navigation et le conserver en lieu sûr après chaque trajet.◀

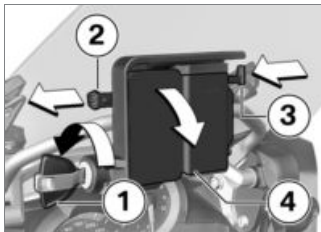

- Tourner la clé du véhicule **1** dans le sens contraire des aiguilles d'une montre.
- Tirer le verrou de blocage **2** sur la gauche.
- Enfoncer le verrouillage **3**.
- » Le Mount Cradle est débloqué et la plaque de base **4** peut être retirée par l'avant par un mouvement de rotation.

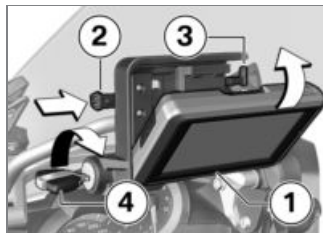

- Insérer le système de navigation **1** dans la zone inférieure et le basculer en arrière dans un mouvement de rotation.
- » Le système de navigation s'emboîte de façon audible.
- Pousser le verrou de blocage **2** à fond sur la gauche.
- » Le verrouillage **3** est bloqué.
- Tourner la clé du véhicule **4** dans le sens des aiguilles d'une montre.
- » Le système de navigation est fixé et la clé du véhicule peut être retirée.

Commande du système de navigation

– avec préparation système de navigation^{EO}

Si le système de navigation BMW Motorrad Navigator est installé, certaines fonctions peuvent être commandées directement au guidon par l'intermédiaire du Multi-Controller.



La commande du Multi-Controller est assurée par six mouvements :

- Rotation vers le haut et le bas.
- Brève pression vers la gauche et la droite.
- Longue pression vers la gauche et la droite.

La rotation du Multi-Controller permet d'augmenter ou de diminuer le volume d'un système de communication BMW Motorrad raccordé via Bluetooth. Pendant le réglage du volume, l'écran du Navigator affichera des barres de réglage.

Les options de menu seront sélectionnées par rotation du Multi-Controller dans le menu spécial BMW.

Une brève pression du Multi-Controller vers la gauche ou vers la droite permet de naviguer entre les pages principales du Navigator :

- Page de démarrage
- Mediaplayer
- Menu spécial BMW
- Navigation
- Ordinateur de bord

Une pression longue du Multi-Controller correspond à l'activation de certaines fonctions sur l'écran du Navigator. Ces fonctions sont désignées par des petites flèches au-dessus des champs tactiles correspondants ou par le signe Plus ou Moins.

 La fonction sera déclenchée par une pression longue vers la droite.

 La fonction sera déclenchée par une pression longue vers la gauche.

 La fonction sera déclenchée par une pression longue vers la droite.



La fonction sera déclenchée par une pression longue vers la gauche.

Voici les fonctions qui peuvent être utilisées :

Page de démarrage

- Pression vers la gauche : lancer la déviation (en cours de guidage).
- Pression vers la droite : fonctions du téléphone (si un téléphone est connecté).

Medioplayer

- Pression vers la gauche : jouer le titre précédent.
- Pression vers la droite : jouer le titre suivant.

Menu spécial BMW

- Répéter le dernier message de navigation.
- Sauvegarder le point de route actuel dans les favoris.
- Guidage de retour à la maison.

- Activer ou désactiver les messages de navigation (désactivé : l'écran affiche un symbole de haut-parleur barré).
- Activer ou désactiver l'écran de navigation.

Navigation

- Pression vers la gauche : agrandir la taille de l'extrait de carte (zoom avant).
- Pression vers la droite : réduire la taille de l'extrait de carte (zoom arrière).

Ordinateur de bord

- Pression vers la gauche : feuilleter vers le haut.
- Pression vers la droite : feuilleter vers le bas.

Fonctions spéciales

- avec préparation système de navigation^{EO}

L'intégration du BMW Motorrad Navigator entraîne quelques divergences dans certaines descriptions de la notice d'utilisation du Navigator.

Alerte de réserve d'essence

Les réglages de l'indicateur de niveau d'essence permettent de définir un trajet parcouru à chaque plein. Comme la moto transmet au Navigator l'autonomie restante avec le niveau d'essence actuel, l'entrée de cette valeur n'est plus nécessaire.

Heure et date

L'heure et la date sont transmises par le Navigator à la moto. L'application de ces données dans le combiné d'instruments doit être activée dans le menu **SETUP** du combiné.

Réglages de sécurité

Le BMW Motorrad Navigator IV peut être protégé contre toute utilisation abusive par un code PIN à quatre chiffres (Garmin Lock). Lorsque cette fonction est activée avec le Navigator embarqué et le contact mis, le système vous demande si cette moto doit être ajoutée à la liste des véhicules protégés. Si vous répondez à cette question par "Oui", le Navigator enregistre le numéro de châssis de cette moto.

Il est possible d'enregistrer cinq numéros de châssis au maximum.

Lorsque le Navigator est ensuite activé par la mise du contact sur l'un de ces véhicules, l'entrée du code PIN n'est plus nécessaire. Lorsque le Navigator est déposé du véhicule en étant allumé, le code PIN est alors demandé pour des raisons de sécurité.

Luminosité de l'écran

En position de montage, la luminosité de l'écran est spécifiée par la moto. Une entrée manuelle n'est pas possible.

Valises

– avec valises^{AO}

Ouverture de la valise

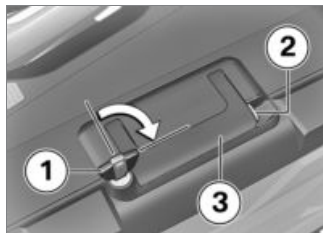

- Tourner la clé **1** dans le sens des aiguilles d'une montre.
- Maintenir enfoncé le dispositif jaune de verrouillage **2** et basculer la poignée de transport **3**.



- Abaisser la touche jaune **1** et ouvrir simultanément le couvercle de valise.

Régler le volume de la valise

- Ouvrir et vider la valise.



- Engager le levier pivotant **1** dans la position finale supérieure pour obtenir le volume le plus petit.
- Engager le levier pivotant **1** dans la position finale inférieure pour obtenir le volume le plus grand.
- Fermer la valise.

Fermer la valise

- Tourner la clé dans la serrure de la valise jusqu'à ce qu'elle se trouve perpendiculaire au sens de la marche.
- Fermer le couvercle de la valise.

» Le couvercle se verrouille de manière audible.

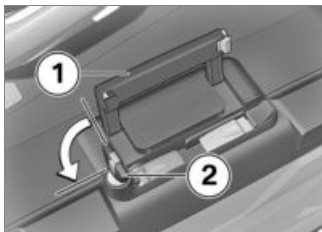

Si la poignée de transport est rabattue lorsque la serrure de la valise se trouve orientée dans le sens de la marche, la languette de verrouillage peut être endommagée.

Avant de rabattre la poignée de transport, veiller à ce que la serrure de la valise soit orientée perpendiculairement au sens de la marche.◀

- Rabattre la poignée de transport **1**.

- Tourner la clé **2** dans le sens contraire des aiguilles d'une montre et la retirer.

Dépose de la valise

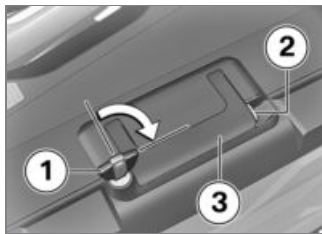

- Tourner la clé **1** dans le sens des aiguilles d'une montre.
- Maintenir enfoncé le dispositif jaune de verrouillage **2** et basculer la poignée de transport **3**.



- Tirer le levier de déverrouillage rouge **1** vers le haut.
» Le volet de verrouillage **2** s'ouvre légèrement.
- Relever entièrement le volet de verrouillage.
- Prendre la valise par la poignée et la retirer de son support.

Poser la valise



- Tirer le levier de déverrouillage rouge **1** vers le haut.
» Le volet de verrouillage **2** s'ouvre légèrement.
- Relever entièrement le volet de verrouillage.

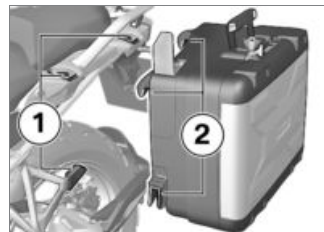

- Engager la valise par le haut dans les supports **1** et **2**.

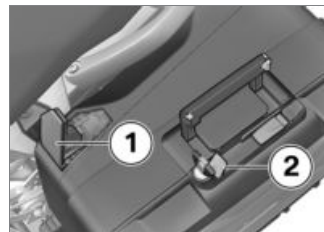

- Pousser vers le bas le volet de verrouillage **1** jusqu'à la butée.
- Ensuite, pousser le volet de verrouillage et le levier rouge

de déverrouillage **2** simultanément vers le bas.

» Le volet de verrouillage s'engage.

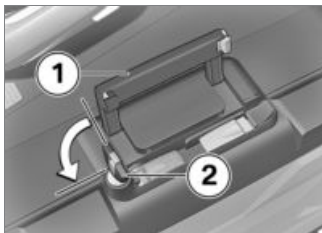

 Si la poignée de transport est rabattue lorsque la serrure de la valise se trouve orientée dans le sens de la marche, la languette de verrouillage peut être endommagée.

Avant de rabattre la poignée de transport, veiller à ce que la serrure de la valise soit orientée perpendiculairement au sens de la marche. ◀

- Rabattre la poignée de transport **1**.
- Tourner la clé **2** dans le sens contraire des aiguilles d'une montre et la retirer.

Topcase

– avec Topcase^{AO}

Ouvrir le topcase

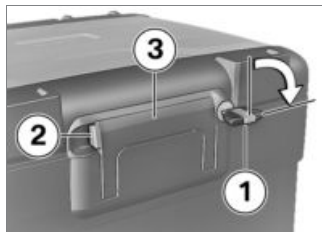

- Tourner la clé **1** dans le sens des aiguilles d'une montre.
- Maintenir enfoncé le dispositif jaune de verrouillage **2** et basculer la poignée de transport **3**.

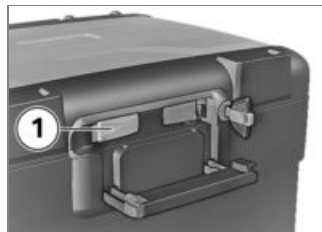

- Actionner le bouton jaune **1** vers l'avant et ouvrir simultanément le couvercle de topcase.

Régler le volume du topcase

- Ouvrir et vider le topcase.



- Engager le levier pivotant **1** dans la position finale avant pour régler le volume le plus grand.
- Engager le levier pivotant **1** dans la position finale arrière pour régler le volume le plus petit.
- Fermer le topcase.

Fermer le topcase

- Fermer le couvercle du topcase en exerçant une forte pression.

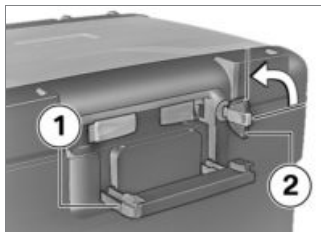

! Si la poignée de transport est rabattue lorsque la serrure du topcase se trouve à l'horizontale, la languette de verrouillage peut être endommagée. Avant de fermer la poignée de transport, faire attention à ce que la serrure du topcase se trouve à la verticale. ◀

- Rabattre la poignée de transport **1**.
 - » La poignée de transport se verrouille de manière audible.
- Tourner la clé **2** dans le sens contraire des aiguilles d'une montre et la retirer.

Dépose du topcase

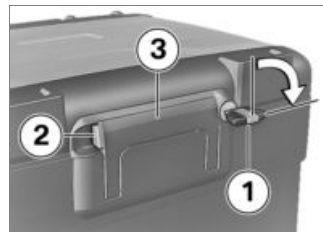

- Tourner la clé **1** dans le sens des aiguilles d'une montre.
- Maintenir enfoncé le dispositif jaune de verrouillage **2** et basculer la poignée de transport **3**.

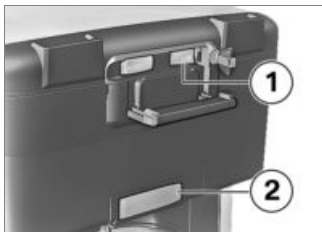

- Tirer le levier rouge **1** vers l'arrière.
- » Le volet de verrouillage **2** s'ouvre légèrement.
- Relever entièrement le volet de verrouillage.
- Enlever le topcase de son support par la poignée de transport.

Montage du topcase

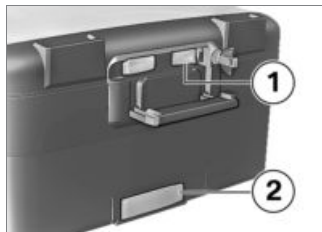

- Tirer le levier rouge **1** vers l'arrière.
- » Le volet de verrouillage **2** s'ouvre légèrement.
- Relever entièrement le volet de verrouillage.



- Accrocher le topcase dans les points de fixation **1** de la plaque-support de topcase.
- Pousser le topcase en arrière sur la plaque de maintien du topcase.



- Pousser vers l'avant le volet de verrouillage **1** jusqu'à la butée.
- Ensuite, pousser le volet de verrouillage et le levier rouge de déverrouillage **2** simultanément vers l'avant.
- » Le volet de verrouillage s'engage.

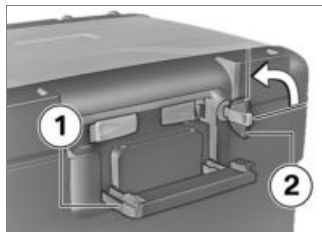

! Si la poignée de transport est rabattue lorsque la serrure du topcase se trouve à l'horizontale, la languette de verrouillage peut être endommagée. Avant de fermer la poignée de transport, faire attention à ce que la serrure du topcase se trouve à la verticale.◀

- Rabattre la poignée de transport **1**.
- » La poignée de transport se verrouille de manière audible.
- Tourner la clé **2** dans le sens contraire des aiguilles d'une montre et la retirer.

Entretien

Produits d'entretien	150
Lavage de la moto	150
Nettoyage des pièces sensibles de la moto	151
Entretien de la peinture	152
Immobiliser la moto	152
Conservation.....	152
Mettre en service la moto.....	152

Produits d'entretien

BMW Motorrad recommande d'utiliser les produits de nettoyage et d'entretien que vous pouvez vous procurer auprès de votre concessionnaire BMW Motorrad. Les BMW CareProducts sont contrôlés en fonction des matériaux, testés en laboratoire et essayés dans la pratique, et offrent une protection optimale aux matériaux mis en œuvre sur votre moto.

 Les produits de nettoyage et d'entretien inappropriés peuvent endommager les pièces de la moto.

Ne pas utiliser de solvants tels que diluants nitrés, détergents à froid, essence, etc., ni de détergents contenant de l'alcool pour le nettoyage. ◀

Lavage de la moto

BMW Motorrad recommande de détremper les insectes et les traces tenaces sur les pièces peintes avec un détachant BMW pour insectes avant le lavage de la moto, puis de laver.

Pour empêcher toute formation de taches, ne pas laver la moto en plein soleil ou juste après une exposition prolongée aux rayons du soleil.

Notamment au cours de la saison froide, laver la moto plus fréquemment.

Pour éliminer le sel de déneigement, nettoyer la moto à l'eau froide immédiatement à la fin du trajet.

 Après le lavage de la moto, après des passages dans de l'eau ou en cas de pluie, il se peut que l'effort de freinage soit retardé en raison de disques de

frein et de plaquettes de frein humides.

Freiner à temps jusqu'à ce que les disques et plaquettes de frein soient secs. ◀

 L'eau chaude renforce l'effet du sel.

Pour éliminer le sel de déneigement, utiliser uniquement de l'eau froide. ◀

 La forte pression d'eau des nettoyeurs haute pression (à jets de vapeur) risque d'endommager les joints, le système de freinage hydraulique, l'installation électrique et la selle. Ne pas utiliser de nettoyeur vapeur ou haute pression. ◀

Nettoyage des pièces sensibles de la moto

Matières synthétiques

 Si des pièces en plastique sont nettoyées avec des détergents inappropriés, leur surface risque d'être endommagée. Pour nettoyer les pièces en plastique, ne pas utiliser de détergents abrasifs ou contenant de l'alcool ou des solvants.

Les éponges à insectes ou les éponges à surface est dure peuvent également rayer les surfaces. ◀

Pièces de carénage

Nettoyer les éléments de carénage à l'eau avec une émulsion d'entretien BMW pour matière plastique.

Bulles et glaces de projecteur en matière plastique

Éliminer la saleté et les traces d'insectes avec beaucoup d'eau et une éponge douce.



Détrempez les saletés tenaces et les insectes écrasés en appliquant un chiffon humide. ◀



Nettoyage uniquement avec de l'eau et une éponge.



Ne pas utiliser de produits de nettoyage chimiques.

Chromes

Nettoyer les pièces chromées avec soin, notamment pour éliminer le sel de déneigement, avec beaucoup d'eau et du shampoing auto BMW. Utilisez du produit de polissage pour chrome pour effectuer un traitement complémentaire.

Radiateur

Nettoyez le radiateur à intervalles réguliers pour empêcher toute surchauffe du moteur qui serait due à un refroidissement insuffisant.

Utilisez par exemple un tuyau d'arrosage de jardin avec peu de pression d'eau.



Les ailettes du radiateur peuvent être facilement déformées.

Faire attention à ne pas déformer les ailettes en nettoyant le radiateur. ◀

Pièces en caoutchouc

Traiter les pièces en caoutchouc à l'eau ou en utilisant le produit d'entretien pour caoutchouc BMW.



Les joints en caoutchouc peuvent être endommagés si des aérosols au silicone sont utilisés pour leur entretien.

Ne pas utiliser d'aérosols au silicone ni de produits d'entretien contenant du silicone. ◀

Entretien de la peinture

Un lavage régulier de la moto prévient toute action durable des substances attaquant la peinture, notamment si vous roulez dans des régions où l'air est fortement pollué ou en cas d'encrassement naturel, dû par exemple à la résine des arbres ou au pollen.

Les substances particulièrement agressives (par exemple, carburant débordant, huile, graisse, liquide de frein ou sécrétions d'oiseaux) doivent immédiatement être retirées. Sinon, cela pourrait entraîner des modifications au niveau de la peinture ou de sa coloration. Pour les éliminer, BMW Motorrad recommande le produit de lustrage auto BMW ou des produits de nettoyage pour peinture BMW.

Les saletés sur les surfaces peintes sont nettement visibles après un lavage de la moto. Traiter immédiatement de telles zones avec de l'essence de nettoyage ou du white-spirit appliqué sur un chiffon propre ou un tampon d'ouate. BMW Motorrad recommande d'éliminer les taches de goudron avec du détachant goudron BMW. Traiter ensuite la peinture à ces endroits.

Immobiliser la moto

- Nettoyer la moto.
- Dépose de la batterie (🔌 133).
- Pulvériser un lubrifiant approprié sur les leviers de frein et d'embrayage, ainsi que sur les paliers de la béquille centrale et de la béquille latérale.
- Appliquer de la graisse non acide (vaseline) sur les pièces métalliques et chromées.
- Garer la moto dans un local sec de façon à délester les

deux roues (de préférence avec la béquille de roue avant et de roue arrière proposée par BMW).

Conservation

Lorsque plus aucune eau ne dégouline de la peinture, celle-ci doit être conservée.

BMW Motorrad recommande d'utiliser de la cire automobile BMW ou des produits contenant des cires synthétiques ou de carnauba pour protéger la peinture.

Mettre en service la moto

- Enlever le produit de protection extérieure.
- Nettoyer la moto.
- Monter la batterie en ordre de marche.
- Avant de prendre la route : parcourir la check-list.

Caractéristiques techniques

Tableau des anomalies	154
Assemblages vissés	155
Moteur.....	157
Essence	158
Huile moteur.....	159
Embrayage	159
Boîte de vitesses	160
Couple conique	161
Partie cycle	161
Freins.....	163
Roues et pneus.....	163
Système électrique	164
Cadre	166
Alarme antivol.....	166
Dimensions	167

Poids	168
Performances.....	168

Tableau des anomalies

Le moteur ne démarre pas ou difficilement.

Cause	Suppression
Interrupteur d'arrêt d'urgence actionné	Placer le coupe-circuit en position Marche.
Béquille latérale sortie et rapport engagé	Rentrer la béquille latérale.
Rapport engagé et embrayage pas actionné	Mettre la boîte de vitesses au point mort ou actionner l'embrayage.
Réservoir d'essence vide	Procédure de remplissage du réservoir (▣► 92).
Batterie déchargée	Recharge de la batterie à l'état connecté (▣► 131).

Assemblages vissés

Roue avant	Valeur	Valable
Étrier de frein sur fourche télescopique		
M10 x 65	38 Nm	
Vis de serrage pour axe de roue dans fourche télescopique		
M8 x 35	19 Nm	
Roue arrière	Valeur	Valable
Roue arrière sur bride de roue		
M10 x 1,25 x 40	serrer en croix	
	60 Nm	
Bras de rétroviseur	Valeur	Valable
Rétroviseur (contre-écrou) sur adaptateur		
Filetage à gauche, M10 x 1,25	22 Nm	
Adaptateur sur bride de serrage		
M10 x 14 - 4.8	25 Nm	

Guidon	Valeur	Valable
Serrage du guidon sur le pontet supérieur de fourche		
M8 x 35	Serrer dans le sens de déplacement sur le bloc	
	19 Nm	

Moteur

Type de moteur	Moteur bicylindre Boxer 4 temps, refroidi par air/ eau, avec deux arbres à cames en tête et arbre de compensation.
Cylindrée	1170 cm ³
Alésage	101 mm
Course	73 mm
Taux de compression	12,5 : 1
Puissance nominale	92 kW, à un régime de : 7750 min ⁻¹
Puissance nominale France	79 kW, à un régime de : 7750 min ⁻¹
Couple	125 Nm, à un régime de : 6500 min ⁻¹
Couple France	122 Nm, à un régime de : 5250 min ⁻¹
Régime maximal	max. 9000 min ⁻¹
Régime de ralenti	1150 min ⁻¹ , Moteur chaud

Essence

Qualité de carburant recommandée	Super sans plomb (max. 10 % éthanol, E10) 95 ROZ/RON 89 AKI
Qualité de carburant alternative	Essence normale sans plomb (restrictions en matière de puissance et de consommation. Si le moteur doit être utilisé par exemple dans des pays disposant de carburant de moindre qualité (91 ROZ), la moto doit auparavant être programmée en conséquence chez votre partenaire BMW Motorrad.) 91 ROZ/RON 87 AKI
Quantité d'essence utile	Env. 20 l
Quantité de réserve d'essence	Env. 4 l

BMW recommande les carburants BP



Huile moteur

Quantité de remplissage d'huile moteur	Env. 4 l, avec remplacement du filtre
Produits recommandés par BMW Motorrad	
Castrol Power 1 Racing	SAE 5W-40, API SL / JASO MA2
Quantité d'appoint huile moteur	max. 0,95 l, Différence entre MIN et MAX

BMW recommends 

Embrayage

Type d'embrayage	Embrayage multidisques à bain d'huile
------------------	---------------------------------------

Boîte de vitesses

Type de boîte de vitesses	Boîte 6 vitesses à engrenages hélicoïdaux, intégrée dans le carter moteur
Démultiplications de la boîte de vitesses	1,650, Démultiplication primaire 2,438 (39:16 dents), 1er rapport 1,714 (36:21 dents), 2e rapport 1,296 (35:27 dents), 3e rapport 1,059 (36:34 dents), 4e rapport 0,943 (33:35 dents), 5ème rapport 0,848 (28:33 dents), 6e rapport 1,061 (35:33 dents), Démultiplication de sortie de boîte

Couple conique

Type de couple conique	Transmission par arbre avec couple conique
Type de guidage de la roue arrière	Monobras oscillant en fonte d'aluminium avec Paralever BMW Motorrad
Démultiplication du couple conique	2,910 (32/11 dents)

Partie cycle

Roue avant

Type de guidage de la roue avant	Telelever BMW, pontet supérieur de fourche à géométrie antiplongée, bras longitudinal articulé sur le bloc moteur et sur la fourche télescopique, jambe de suspension centrale fixée au bras longitudinal et au cadre
Type de suspension de roue avant	Bras de suspension central avec ressorts hélicoïdaux
– avec Dynamic ESA ^{EO}	Bras de suspension central avec ressorts hélicoïdaux et vase d'expansion, réglage électrique de l'amortissement en détente et de l'étage de compression
Débattement avant	190 mm, sur la roue
– avec châssis rabaissé ^{EO}	160 mm, sur la roue

Roue arrière

Type de guidage de la roue arrière	Monobras oscillant en fonte d'aluminium avec Paralever BMW Motorrad
Type de suspension arrière	Jambe de suspension centrale avec ressort hélicoïdal, amortissement en détente et précontrainte du ressort réglables
– avec Dynamic ESA ^{EO}	Jambe de suspension centrale avec ressort hélicoïdal et vase d'expansion, amortissement en détente et amortissement de l'étage de compression à réglage électrique, précontrainte du ressort à réglage électrique
Débattement de la roue arrière	200 mm
– avec châssis abaissé ^{EO}	170 mm

Freins

Type de frein avant	frein à double disque à commande hydraulique radiale, avec étriers fixes à 4 pistons en position radiale et disques de frein flottants
Matériau plaquette de frein avant	Métal fritté
Type de frein arrière	Frein hydraulique à simple disque avec étrier flottant à 2 pistons et disque de frein fixe
Matériau plaquette de frein arrière	organique

Roues et pneus

Paires de pneumatiques recommandées	Vous trouverez un aperçu des pneumatiques actuellement homologués auprès de votre concessionnaire BMW Motorrad ou sur le site Internet " www.bmw-motorrad.com "
-------------------------------------	---

Roue avant

Type de roue avant	Jante en fonte d'aluminium
– avec roues à rayons croisés ^{EO}	Roue à rayons croisés
Dimensions de la jante avant	3,0" x 19"
Désignation du pneu avant	120/70 - 19
Balourd de roue avant admissible	max. 5 g

Roue arrière

Type de roue arrière	Jante en fonte d'aluminium
– avec roues à rayons croisés ^{EO}	Roue à rayons croisés
Dimensions de la jante arrière	4,50" x 17"
Désignation du pneu arrière	170/60 - 17
Balourd de roue arrière admissible	max. 45 g

Pressions de gonflage des pneus

Pression de gonflage du pneu avant	2,5 bar, sur pneu à froid
Pression de gonflage du pneu arrière	2,9 bar, sur pneu à froid

Système électrique

Capacité de charge électrique des prises de courant	max. 5 A, Somme de toutes les prises de courant
Boîte à fusibles	10 A, Connecteur 1 : combiné d'instruments, alarme antivol (DWA), contact, prise de diagnostic 7,5 A, Connecteur 2 : commodo gauche, contrôle de la pression des pneus (RDC)

Batterie

Type de batterie	Batterie AGM (Absorbent Glass Mat)
Tension nominale de la batterie	12 V
Capacité nominale de la batterie	12 Ah

Bougies

Fabricant et désignation des bougies	NGK LMAR8D-J
Ecartement des électrodes de la bougie	0,8±0,1 mm

Ampoules

Ampoule pour feu de route	H7 / 12 V / 55 W
– avec projecteur à LED ^{EO}	DEL
Ampoule de feu de croisement	H7 / 12 V / 55 W
– avec projecteur à LED ^{EO}	DEL
Ampoule pour feu de position	W5W / 12 V / 5 W
– avec projecteur à LED ^{EO}	DEL
Ampoule pour feu arrière / feu de stop	DEL
Ampoule pour clignotants avant	RY10W / 12 V / 10 W
– avec clignotants à LED ^{EO}	DEL
Ampoule pour clignotants arrière	RY10W / 12 V / 10 W
– avec clignotants à LED ^{EO}	DEL

Cadre

Type de cadre	Cadre tubulaire en acier avec groupe moteur autoportant, cadre arrière tubulaire en acier
Emplacement de la plaque constructeur	Cadre avant droit (à côté de la jambe de suspension)
Position du numéro d'identification du véhicule	Cadre avant droit sur tête de direction

Alarme antivol

Durée d'activation lors de la mise en circuit	Env. 30 s
Durée de l'alarme	Env. 26 s
Type de batterie	CR 123 A

Dimensions

Longueur de la moto	2205 mm, Via la bavette
Hauteur de la moto	1430...1490 mm, par dessus la bulle, au poids à vide DIN
– avec châssis rabaissé ^{EO}	1415 mm, Au-dessus de la bulle, position inférieure, avec poids à vide DIN
Largeur de la moto	955 mm, avec rétroviseur
Hauteur de la selle pilote	850...870 mm, sans pilote, au poids à vide mentionné
– avec selle pilote basse ^{EO}	820...840 mm, sans pilote, au poids à vide mentionné
– avec châssis rabaissé ^{EO}	800...820 mm, sans pilote, au poids à vide mentionné
Arcade entrejambe pilote	1870...1910 mm, sans pilote, au poids à vide mentionné
– avec selle pilote basse ^{EO}	1820...1860 mm, sans pilote, au poids à vide mentionné
– avec châssis rabaissé ^{EO}	1790...1830 mm, sans pilote, au poids à vide mentionné

Poids

Poids à vide	238 kg, Poids à vide DIN, en ordre de marche, réservoir plein à 90 %, sans EO
Poids total autorisé	450 kg
Charge maximale	212 kg

Performances

Vitesse maximale	>200 km/h
------------------	-----------

Service

BMW Motorrad Service	170
BMW Motorrad Prestations de mobilité	170
Opérations d'entretien	170
Attestations de maintenance.....	172
Attestations de Service	177

BMW Motorrad Service

Grâce à son réseau de concessionnaires couvrant l'ensemble du territoire, BMW Motorrad assure l'assistance pour vous et votre moto dans plus de 100 pays du monde. Les concessionnaires BMW Motorrad disposent des informations techniques et du savoir-faire technique pour exécuter fidèlement toutes les opérations d'entretien et de réparation sur votre BMW.

Vous trouverez le concessionnaire BMW Motorrad le plus proche sur notre site Internet "www.bmw-motorrad.com".



L'exécution non conforme des travaux de maintenance et de réparation peut donner lieu à des dommages consécutifs et compromettre la sécurité. BMW Motorrad vous recommande de confier les travaux à effectuer sur votre

moto à un atelier spécialisé, de préférence à un concessionnaire BMW Motorrad. ◀

Afin de s'assurer que votre BMW se trouve toujours dans un état optimal, BMW Motorrad vous recommande de respecter les intervalles d'entretien prévus pour votre moto.

Faites attester l'exécution de tous les travaux d'entretien et de réparation au chapitre "Service" de ce livret. L'attestation d'un entretien régulièrement effectué est une condition incontournable pour une demande d'extension de garantie, après l'expiration de la garantie.

Vous pouvez vous renseigner auprès de votre concessionnaire BMW Motorrad sur les contenus des Services BMW.

BMW Motorrad Prestations de mobilité

Avec les nouvelles motos BMW, vous êtes couverts par les diverses prestations de mobilité BMW Motorrad en cas de panne (par exemple Service Mobile, dépannage, transport retour de la moto).

Informez-vous auprès de votre concessionnaire BMW Motorrad sur les prestations de mobilité proposées.

Opérations d'entretien Contrôle BMW à la livraison

Le contrôle à la livraison est effectué par votre concessionnaire BMW Motorrad avant qu'il ne vous remette la moto.

Contrôle de rodage BMW

Le contrôle de rodage BMW doit être effectué entre 500 km et 1200 km.

Service BMW

Le Service BMW est effectué une fois par an, l'étendue des services peut varier en fonction de l'âge de la moto et des kilomètres parcourus. Votre concessionnaire BMW Motorrad vous confirme le service effectué et enregistre l'échéance du prochain service.

Pour les pilotes parcourant un kilométrage annuel élevé, il peut éventuellement s'avérer nécessaire de se présenter au Service avant l'échéance enregistrée. Pour ces cas, un kilométrage maximal est enregistré dans l'attestation de Service. Si ce kilométrage est atteint avant la prochaine échéance de service, cette dernière doit être avancée.

L'affichage de service sur le visuel multifonctions vous rappelle, env. un mois ou 1000 km avant les valeurs enregistrées, l'imminence de l'échéance de service.

Attestations de maintenance

Contrôle BMW à la livraison

effectué

le _____

Cachet, signature

Contrôle de rodage BMW

effectué

le _____

à km _____

Prochain service

au plus tard

le _____

ou, si atteint plus tôt,

à km _____

Cachet, signature

Service BMW

effectué

le _____

à km _____

Prochain service
au plus tard

le _____

ou, si atteint plus tôt,

à km _____

Cachet, signature**Service BMW**

effectué

le _____

à km _____

Prochain service
au plus tard

le _____

ou, si atteint plus tôt,

à km _____

Cachet, signature**Service BMW**

effectué

le _____

à km _____

Prochain service
au plus tard

le _____

ou, si atteint plus tôt,

à km _____

Cachet, signature

Service BMW

effectué

le _____

à km _____

Prochain service
au plus tard

le _____

ou, si atteint plus tôt,

à km _____

Cachet, signature**Service BMW**

effectué

le _____

à km _____

Prochain service
au plus tard

le _____

ou, si atteint plus tôt,

à km _____

Cachet, signature**Service BMW**

effectué

le _____

à km _____

Prochain service
au plus tard

le _____

ou, si atteint plus tôt,

à km _____

Cachet, signature

Service BMW

effectué

le _____

à km _____

Prochain service
au plus tard

le _____

ou, si atteint plus tôt,

à km _____

Cachet, signature**Service BMW**

effectué

le _____

à km _____

Prochain service
au plus tard

le _____

ou, si atteint plus tôt,

à km _____

Cachet, signature**Service BMW**

effectué

le _____

à km _____

Prochain service
au plus tard

le _____

ou, si atteint plus tôt,

à km _____

Cachet, signature

Service BMW

effectué

le _____

à km _____

Prochain service
au plus tard

le _____

ou, si atteint plus tôt,

à km _____

Cachet, signature**Service BMW**

effectué

le _____

à km _____

Prochain service
au plus tard

le _____

ou, si atteint plus tôt,

à km _____

Cachet, signature**Service BMW**

effectué

le _____

à km _____

Prochain service
au plus tard

le _____

ou, si atteint plus tôt,

à km _____

Cachet, signature

Annexe

Certificat 180

Certification Tire Pressure Control (TPC)

FCC ID: MRXBC54MA4
IC: 2546A-BC54MA4

FCC ID: MRXBC5A4
IC: 2546A-BC5A4

This device complies with Part 15 of the FCC Rules and with Industry Canada license-exempt RSS standard(s).

Operation is subject to the following two conditions:

- (1) This device may not cause harmful interference, and
- (2) This device must accept any interference received, including interference that may cause undesired operation.

Le présent appareil est conforme aux CNR d'Industrie Canada applicables aux appareils radio exempts de licence. L'exploitation est autorisée aux deux conditions suivantes:

- (1) l'appareil ne doit pas produire de brouillage, et
- (2) l'utilisateur de l'appareil doit accepter tout brouillage radioélectrique subi, même si le brouillage est susceptible d'en compromettre le fonctionnement.

WARNING: Changes or modifications not expressly approved by the party responsible for compliance could void the user's authority to operate the equipment. The term "IC:" before the radio certification number only signifies that Industry Canada technical specifications were met.

A

Abréviations et symboles, 6

ABS

Autodiagnostic, 86

Commande, 61

Élément de commande, 15

La technologie en détail, 97

Voyants d'alerte, 35

Accessoires

Indications générales, 138

Actualité, 7

Affichage de service, 40

Affichage du régime, 18

Aide au démarrage, 130

Alarme antivol

Caractéristiques

techniques, 166

Commande, 53

Témoin, 18

Voyant d'avertissement, 32

Allumage

Désactivation, 45

Mise en circuit de

l'allumage, 45

Amortissement

Élément de réglage arrière, 11

Réglage, 70

Ampoules

Caractéristiques

techniques, 165

Remplacer l'ampoule du feu de

croisement, 123

Remplacer l'ampoule du feu de

position, 125

Remplacer l'ampoule du feu de

route, 123

Remplacer le feu arrière à

LED, 128

Remplacer le projecteur à

LED, 128

Remplacer le projecteur

additionnel à LED, 128

Remplacer les ampoules des

clignotants avant et arrière, 126

Voyant d'alerte pour ampoule

défectueuse, 31

Antivol de direction

Bloquer, 44

Aperçus

Combiné d'instruments, 18

commodo droit, 17

Commodo gauche, 15

Côté droit de la moto, 13

Côté gauche de la moto, 11

Sous la selle, 14

Symboles d'avertissement, 24

Visuel multifonctions, 22

Voyants et témoins, 20

Arrêt, 89

ASC

Autodiagnostic, 86

Commande, 63

Élément de commande, 15

La technologie en détail, 100

Attestations de maintenance, 172

Avertisseur sonore, 15

B

Bagages

Indications de charge, 82

- Batterie
 - Caractéristiques techniques, 165
 - Consignes d'entretien, 131
 - Dépose, 133
 - Pose, 133
 - Recharge à l'état déconnecté, 132
 - Recharge de la batterie à l'état connecté, 131
 - Voyant d'avertissement pour tension de charge de batterie, 38
- Béquille de roue avant
 - Pose, 122
- Boîte de vitesses
 - Caractéristiques techniques, 160
- Bougies
 - caractéristiques techniques, 165
- Bulle
 - Élément de réglage, 13
 - Réglage, 77
- C**
- Cadre
 - Caractéristiques techniques, 166
- Caractéristiques techniques
 - Alarme antivol, 166
 - Ampoules, 165
 - Batterie, 165
 - Boîte de vitesses, 160
 - Bougies, 165
 - Cadre, 166
 - Couple conique, 161
 - Dimensions, 167
 - Embrayage, 159
 - Essence, 158
 - Freins, 163
 - Huile moteur, 159
 - Moteur, 157
 - Normes, 7
 - Partie cycle, 161
 - Poids, 168
 - Roues et pneus, 163
 - Système électrique, 164
- Châssis rabaisé
 - Restrictions, 82
- Check-list, 84
- Clé, 44
- Clignotants
 - Commande, 60
 - Élément de commande, 15
 - Élément de commande côté droit, 17
- Combiné d'instruments
 - Aperçu, 18
 - Capteur de luminosité ambiante, 18
- Commodo
 - Vue d'ensemble côté droit, 17
 - Vue d'ensemble côté gauche, 15
- Compteur kilométrique
 - Remise à zéro, 47
- Consignes de sécurité pour freiner, 88
 - Pour la conduite, 82

Contrôle de la pression des
pneus RDC
Affichage, 41
Autocollant de jante, 116
La technologie en détail, 102
Voyants d'alerte, 33

Couple conique
Caractéristiques
techniques, 161
Couples de serrage, 155

D
Démarrage, 85
Élément de commande, 17
Dimensions
Caractéristiques
techniques, 167
Dispositif antidémarrage
Clé de rechange, 46
Voyant d'avertissement, 30

E
Eclairage
Commande de l'avertisseur
lumineux, 57
Commande du feu de
route, 57
Commande du projecteur
additionnel, 58
Élément de commande, 15
Feu de croisement, 57
Feu de position, 57
Feu de stationnement, 57
Feux de jour automatiques, 59
Feux de jour manuels, 58
Embrayage
Caractéristiques
techniques, 159
Contrôle de fonctionne-
ment, 114
Réglage de la manette, 73
Équipement, 7
ESA
Commande, 71
Élément de commande, 15

Essence
Caractéristiques
techniques, 158
Orifice de remplissage, 11
Quantité de réserve, 39
Remplissage du réservoir, 92

É
Éclairage de courtoisie, 45
Éclairage de jour
Feux de jour automatiques, 59
Feux de jour manuels, 58
Position sur la moto, 11

F
Feu de stationnement, 57
Filtre à air
Position sur la moto, 13
Remplacement de la
cartouche, 128

F

- Freins
 - Caractéristiques techniques, 163
 - Consignes de sécurité, 88
 - Contrôle de fonctionnement, 108
 - Réglage de la manette, 74

F

- Fusibles
 - Caractéristiques techniques, 164
 - Remplacement, 135

G

- Guidon
 - Réglage, 75

H

- Huile moteur
 - Appoint, 108
 - Caractéristiques techniques, 159
 - Contrôle du niveau de remplissage, 107
 - Indicateur de niveau de remplissage, 13
 - Niveau d'huile, 40

- Orifice de remplissage, 13
- Voyant d'avertissement pour niveau d'huile moteur, 38

I

- Indicateur de vitesse, 18
- Interrupteur d'arrêt d'urgence, 17
 - Commande, 55
- Intervalles d'entretien, 170

L

- Liquide de frein
 - Contrôler le niveau de remplissage arrière, 112
 - Contrôler le niveau de remplissage avant, 111
 - Réservoir arrière, 13
 - Réservoir avant, 13
- Liquide de refroidissement
 - Appoint, 113
 - Contrôle du niveau de remplissage, 113
 - Voyant d'avertissement pour surchauffe, 30
- Livret de bord
 - Position sur la moto, 14

M

- Maintenance
 - Indications générales, 106
- Mode de conduite
 - Élément de commande, 17
 - La technologie en détail, 96
 - Réglage, 64
- Montre
 - Réglage, 50
- Moteur
 - Caractéristiques techniques, 157
 - Démarrage, 85
 - Voyant d'avertissement pour commande moteur, 37
 - Voyant d'avertissement pour électronique moteur, 31
- Moto
 - Arrêt, 89
 - Arrimer, 93
 - Entretien, 149
 - Immobilisation, 152
 - Mise en service, 152
 - Nettoyage, 149

N

- Numéro d'identification du véhicule
- Position sur la moto, 13

O

- Outillage de bord
- Contenu, 106
- Position sur la moto, 14

P

- Partie cycle
- Caractéristiques techniques, 161
- Passage des rapports
- Recommandation de passer le rapport supérieur, 42
- Plaque constructeur
- Position sur la moto, 13
- Plaquettes de frein
- Contrôle à l'arrière, 110
- Contrôle à l'avant, 109
- Rodage, 87

Pneus

- Caractéristiques techniques, 163
- Contrôle de la pression de gonflage, 74
- Contrôle de la profondeur de sculpture, 115
- Pressions de gonflage, 164
- Recommandation, 115
- Rodage, 87
- Tableau des pressions de gonflage, 14
- Vitesse maximale, 83

Poids

- Caractéristiques techniques, 168
- Tableau des charges utiles, 14

Poignées chauffantes

- Commande, 75
- Élément de commande, 17

Précharge des ressorts

- Élément de réglage arrière, 13
- Réglage, 70

Pre-Ride-Check, 85

Prestations de mobilité, 170

Prise de courant

- Consignes d'utilisation, 138
- Position sur la moto, 13

Projecteur

- Portée du projecteur, 56
- Réglage circulation à droite/ gauche, 56
- Réglage de la portée du projecteur, 11

R

Récapitulatif des voyants d'avertissement, 26

Régulateur de vitesse

- Commande, 67
- Remplissage du réservoir, 92
- Réserve d'essence
- Voyant d'avertissement, 37

Rétroviseurs

Réglage, 76

Rodage, 87

Roues

- Caractéristiques techniques, 163
- Contrôle des jantes, 114
- Contrôle des rayons, 115

Dépose de la roue avant, 116
Modification de la taille, 116
Poser la roue arrière, 121
Poser la roue avant, 118

S

Selle

Position du réglage en hauteur, 14

Selles

Dépose et repose, 77
Régler la hauteur de la selle, 78

Verrouillage, 11

Service, 170

Signal de détresse

Commande, 61

Élément de commande, 15, 17

Système électrique

Caractéristiques techniques, 164

T

Tableau des anomalies, 154

Témoins, 18

Aperçu, 20

Température ambiante
Avertissement température extérieure, 30

Température extérieure
Affichage, 38

Topcase

Commande, 145

U

Utilisation en tout-terrain, 90

V

Valeurs moyennes

Remise à zéro, 48

Valises, 142

Visuel multifonctions, 18

Aperçu, 22

Commande, 46

Élément de commande, 15

Sélection de l'affichage, 46

Voyants, 18

Aperçu, 20

Voyants d'avertissement

ABS, 35

Affichage, 25

Alarme antivol, 32

Antidémarrage, 30

Aperçu, 24

Avertissement température extérieure, 30

Commande moteur, 37

Défaut d'ampoule, 31

Électronique moteur, 31

Niveau d'huile moteur, 38

RDC, 33

Réserve d'essence, 37

Température du liquide de refroidissement, 30

Tension de charge de batterie, 38

Les illustrations et les textes peuvent différer selon l'équipement, les accessoires ou la version de votre véhicule en fonction du pays. Aucun droit ne peut en découler.

Les indications de dimensions, de poids, de consommation et de performances sont soumises aux tolérances usuelles.

Sous réserve de modifications au niveau de la conception, de l'équipement et des accessoires.

Sous réserve d'erreurs.

©2013 Bayerische Motoren Werke Aktiengesellschaft
D-80788 Munich, Allemagne

Toute reproduction, même partielle, est interdite sauf autorisation écrite du SAV
BMW Motorrad.

Livret de bord d'origine, imprimé en Allemagne.

Données importantes pour faire le plein.

Essence

Qualité de carburant recommandée	Super sans plomb (max. 10 % éthanol, E10) 95 ROZ/RON 89 AKI
Qualité de carburant alternative	Essence normale sans plomb (restrictions en matière de puissance et de consommation. Si le moteur doit être utilisé par exemple dans des pays disposant de carburant de moindre qualité (91 ROZ), la moto doit auparavant être programmée en conséquence chez votre partenaire BMW Motorrad.) 91 ROZ/RON 87 AKI
Quantité d'essence utile	Env. 20 l
Quantité de réserve d'essence	Env. 4 l
Pressions de gonflage des pneus	
Pression de gonflage du pneu avant	2,5 bar, sur pneu à froid
Pression de gonflage du pneu arrière	2,9 bar, sur pneu à froid

BMW recommends 

Référence: 01 42 8 550 202
08.2013, 4e édition, 02

