



BMW Motorrad



Plăcerea de a
conduce

Instrucțiuni de utilizare **R 1200 GS**

Date scooter/dealer

Date scooter

Model

Număr de identificare autovehicul

Număr culoare

Prima înmatriculare

Număr de înmatriculare

Date dealer

Persoana de contact service

Doamna/Domnul

Număr de telefon

Adresă dealer/Telefon (ștampila firmei)

Bine ați venit la BMW

Ne bucurăm că ați ales o motocicletă BMW Motorrad și vă urăm bun venit în cercul conducătorilor și conducătoarelor BMW. Familiarizați-vă cu noul dvs. auto-vehicul, pentru a vă putea deplasa în siguranță în trafic.

Referitor la acest instrucțiuni de utilizare

Vă rugăm să citiți aceste instrucțiuni de utilizare înainte să porniți noul dvs. BMW. Aici găsiți instrucțiuni importante pentru operarea motocicletei, care vă vor permite să exploatați în întregime avantajele tehnice ale BMW-ului dvs.

În plus, obțineți informații despre întreținere și îngrijire, care servesc la siguranța în funcționare și în trafic, precum și menținerii valorii motocicletei dvs.

Sugestii și critici

În cazul în care aveți întrebări în legătură cu motocicletă dvs., par-tenerul dvs. BMW Motorrad vă stă cu plăcere la dispoziție cu sfaturi și acțiuni.

Să folosiți cu plăcere BMW-ul dvs. și un drum bun și în siguranță vă dorește

BMW Motorrad.

01 49 8 554 648



Cuprins

1 Indicații generale	5	3 Indicații	19	Instalație de alarmă antifurt	
Privire de ansamblu	6	Martori de avertizare și control	20	DWA	53
Prescurtări și simboluri	6	Display multifuncțional	22	Comutator oprire de urgență	55
Dotare	7	Simboluri de avertizare pe display	24	Faruri	55
Date tehnice	7	Indicații de avertizare	25	Lumină	56
Actualitate	7	Temperatura mediului ambiant	38	Lumina de zi	57
2 Prezentări generale	9	Rezerva de carburant	39	Semnalizatoare	59
Vedere de ansamblu stânga	11	Indicație nivel de ulei	39	Instalația de semnalizare de avarie	59
Vedere de ansamblu dreapta	13	Afișaj de service	40	BMW Motorrad Integral ABS	60
Sub șa	14	Presiunea în anvelope	40	Control automat al stabilității ASC	61
Comutator combinat stânga	15	Recomandare de comutare într-o treaptă superioară	41	Mod de deplasare	62
Comutator de comandă dreapta	17	4 Comenzi	43	Sistemul de control al vitezei	66
Tablou de bord	18	Dispozitiv de blocare a aprinderii și direcției	44	Pretensiunea arcurilor	68
		Contact	45	Amortizare	68
		Imobilizator electronic		Reglarea electronică a suspensiei dinamice ESA	69
		EWS	46	Ambreiaj	71
		Display multifuncțional	46	Frână	72
				Anvelope	72

Ghidon	73	Control presiune anvelope		9 Îngrijire	149
Mânere încălzite	73	RDC	100	Produse de îngrijire	150
Oglinzi	74	7 Întreținere	103	Spălarea motocicletei	150
Parbriz	75	Indicații generale	104	Curățarea pieselor sensibile	
Șaua conducătorului și șaua		Sculele de bord	104	ale scooterului	151
din spate	75	Ulei de motor	105	Îngrijirea vopselei	152
5 Conducere	79	Sistem de frânare	106	Staționarea motocicle-	
Indicații pentru siguranță	80	Lichid de răcire	110	tei	152
Listă de verificare	82	Ambreiaj	112	Conservare	152
Pornire	83	Jante și anvelope	112	Puneți în funcțiune motoci-	
Rodaj	85	Roți	113	cleta	152
Frâne	86	Suport roată față	119	10 Date tehnice	153
Opriiți motocicleta	87	Corpuri de iluminat	121	Tabel de defecțiuni	154
Utilizare pe teren	87	Filtrul de aer	126	Îmbinări filetate	155
Alimentații	88	Asistența de pornire	127	Motor	157
Fixarea motocicletei în vede-		Baterie	128	Combustibil	158
rea transportului	90	Siguranțe	132	Ulei de motor	159
6 Tehnică în detaliu	93	8 Accesorii	135	Ambreiaj	159
Mod de deplasare	94	Indicații generale	136	Cutie de viteze	160
Sistem de frânare cu		Prize	136	Antrenare roată spate	161
BMW Motorrad ABS		Sistem de navigație	137	Tren de rulare	161
Integral	95	Portbagaj	142	Frâne	162
Management al motorului cu		Topcase	145	Roți și anvelope	163
BMW Motorrad ASC	98			Sistemul electric	164
				Cadru	166

Instalație de alarmă anti-furt	166
Dimensiuni	167
Greutăți	168
Valori de deplasare	168
11 Service	169
BMW Motorrad Service ...	170
BMW Motorrad Servicii mobile	170
Lucrări de întreținere	170
Certificări de întreținere ...	172
Certificări service	177
12 Anexă	179
Certificat	180
13 Index	181

Indicații generale

Privire de ansamblu	6
Prescurtări și simboluri	6
Dotare	7
Date tehnice	7
Actualitate	7

Privire de ansamblu

În aceste instrucțiuni, am pus accentul pe orientarea rapidă. Teme speciale găsiți cel mai repede în glosarul terminologic comprehensiv de la final. Dacă doriți să vă faceți o idee generală despre motocicletă dvs., consultați capitolul 2. În capitolul 11 sunt înregistrate toate lucrările de întreținere și de reparații executate. Dovada efectuării lucrărilor de întreținere este o condiție necesară pentru gratificații.

Dacă într-o zi veți dori să vă vindeți BMW-ul, vă rugăm să predați și instrucțiunile de utilizare; ele constituie o componentă importantă a motocicletei dvs.

Prescurtări și simboluri



Marchează indicații de avertizare pe care ar trebui să le respectați neapărat - pentru siguranța dvs., siguranța altora și

pentru a vă proteja autovehiculul împotriva deteriorărilor.



Indicații speciale pentru o manipulare mai bună în timpul proceselor de utilizare, control și reglaj, precum și în timpul lucrărilor de întreținere.



Marchează sfârșitul unei anumite secțiuni.



Instrucțiune de acțiune.



Rezultatul unei acțiuni.



Trimitere la o pagină cu informații adiționale.



Marchează sfârșitul unei informații condiționate de accesorii resp. echipare.



Cuplu de strângere.



Date tehnice.

DS

Dotare specială. BMW Motorrad Deja din momentul producției motocicletelor, se ține seama de dotările speciale BMW.

AS

Accesorii speciale. Puteți achiziționa accesoriile speciale BMW Motorrad prin intermediul partenerului dvs. BMW Motorrad în vederea unei echipări ulterioare.

EWS

Imobilizator electronic.

DWA

Instalație de alarmă antifurt.

ABS

Sistem de antiblocare.

ASC Control automat al stabilității.

ESA Electronic Suspension Adjustment (Reglarea electronică a suspensiei).

RDC Control presiune anvelope.

Dotare

La cumpărarea motocicletei dumneavoastră BMW, ați optat pentru un model cu dotări individuale.

Aceste instrucțiuni de utilizare descriu dotările speciale (DS) oferite de BMW și accesoriile speciale (AS) alese. Vă rugăm să înțelegeți că sunt descrise și variante de dotare pe care este posibil să nu le fi ales și dvs. Totodată, sunt posibile diferențe, specifice diferitelor țări, față de motocicletă prezentată.

Dacă motocicletă dvs. conține dotări ce nu sunt descrise, ace-

ste sunt descrise în instrucțiuni separate.

Date tehnice

Toate datele din instrucțiunile de utilizare privind dimensiunile, greutatea și performanțele, au la bază DIN (Institutul german de normare - asociație înregistrată) și respectă reglementările de toleranțe ale acestuia. Sunt posibile abateri în cazul execuției pentru țări individuale.

Actualitate

Nivelul superior de calitate și siguranță a motocicletelor BMW este asigurat printr-o dezvoltare continuă a construcției, echipării și a accesoriilor. De aici pot rezulta eventuale diferențe între aceste instrucțiuni de utilizare și motocicletă dvs. BMW Motorrad nu poate exclude nici eventuale erori. De aceea, vă rugăm să aveți înțelegere în legătură cu

faptul că din datele, imaginile și descrierile prezentate nu pot rezulta niciun fel de pretenții.

Prezentări generale

Vedere de ansamblu stânga	11
Vedere de ansamblu dreapta	13
Sub șa	14
Comutator combinat stânga	15
Comutator de comandă dreapta	17
Tablou de bord	18



Vedere de ansamblu stânga

- 1 – cu lumină de zi^{DS}
Lumina de zi (☞ 57)
- 2 Orificiu de alimentare cu combustibil (☞ 89)
- 3 Zăvor șa (☞ 75)
- 4 Reglarea amortizării din spate (jos, la tija amortizorului) (☞ 68)

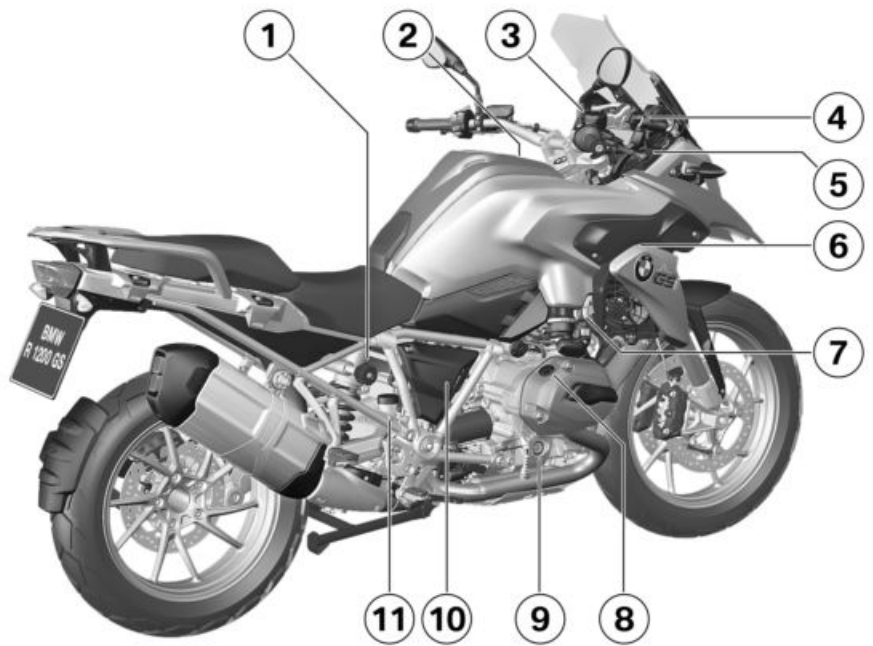

Vedere de ansamblu dreapta

- 1 Reglarea pretensiunii arcurilor spate (☛ 68)
- 2 Filtru de aer (sub partea centrală a capitonajului) (☛ 126)
- 3 Rezervor lichid de frână față (☛ 108)
- 4 Reglarea înălțimii parbrizului (☛ 75)
- 5 Priză (☛ 136)
- 6 Serie șasiu (pe lagărul capului coloanei de direcție)
Plăcuță de identificare (la cadru față dreapta)
- 7 Indicator nivel lichid de răcire (☛ 110)
Rezervor lichid de răcire (☛ 111)
- 8 Orificiu de umplere ulei de motor (☛ 106)
- 9 Indicator nivel de ulei de motor (☛ 105)
- 10 Baterie (în spatele capitonajului lateral) (☛ 128)
Reazem pentru baterie (în spatele capitonajului lateral) (☛ 127)
- 11 Rezervor lichid de frână spate (☛ 109)

Sub șă

- 1 Set scule standard (→ 104)
- 2 Instrucțiuni de utilizare
- 3 Tabel pentru presiunea din anvelope
- 4 Tabel de încărcare
- 5 Reglarea înălțimii șei conducătorului (→ 76)
- 6 Siguranțe (→ 132)

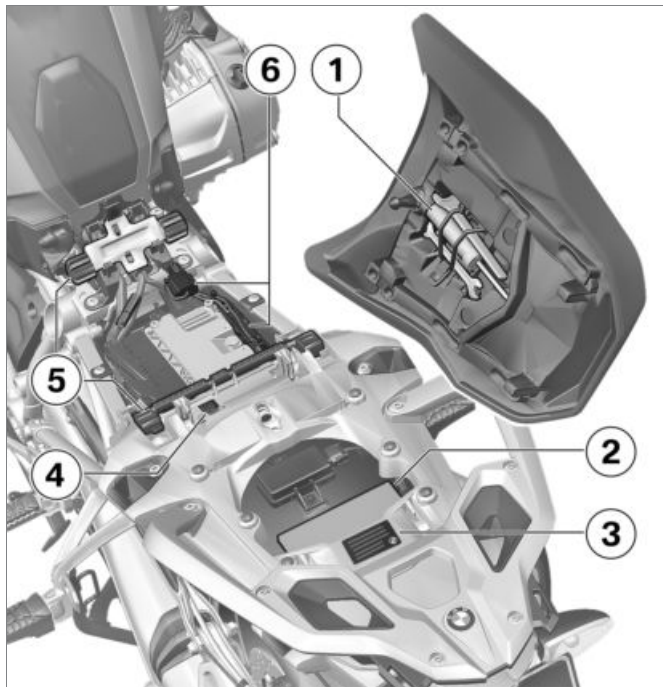

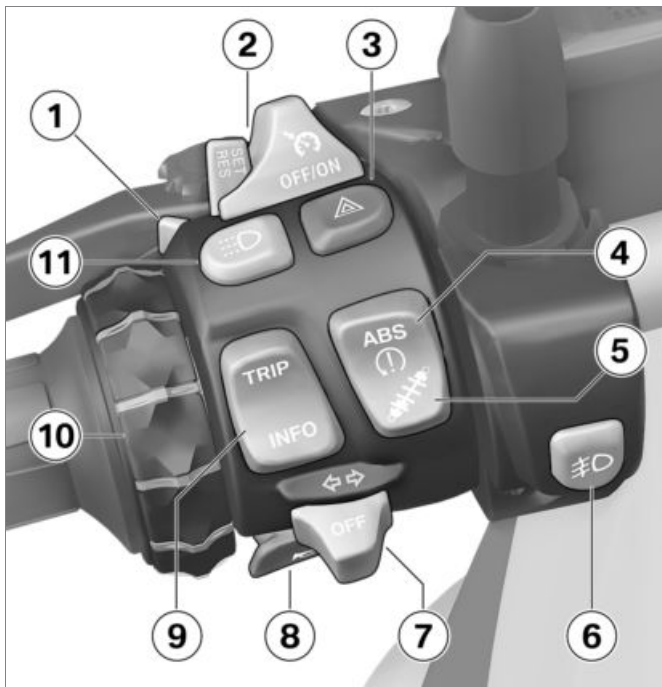

Comutator combinat stânga

- 1 Lumină de drum și semnale luminoase (→ 56)
- 2 – cu controlul vitezei^{DS}
Sistemul de control al vitezei (→ 66)
- 3 Instalația de semnalizare de avarie (→ 59)
- 4 ABS (→ 60)
ASC (→ 61)
- 5 – cu ESA dinamic^{DS}
ESA (→ 69)
- 6 – cu faruri suplimentare led^{AS}
Faruri suplimentare led (→ 57)
- 7 Semnalizatoare (→ 59)
- 8 Claxon
- 9 Display multifuncțional (→ 46)

- 10 – cu pregătire pentru sistem de navigație^{DS}
Sistem de navigație
(☐☐☐☐ 138)
- 11 – cu lumină de zi^{DS}
Lumina de zi (☐☐☐☐ 57)



Comutator de comandă dreapta

- 1 – cu mâner încălzite^{DS}
Mâner încălzite (☞ 73)
- 2 Mod de deplasare (☞ 62)
- 3 Comutator oprire de urgență (☞ 55)
- 4 Pornirea motorului (☞ 83)

Tablou de bord

- 1 Afișajul vitezei
- 2 Afișajul turației
- 3 Senzor pentru luminozitatea ambientală (pentru adaptarea luminozității instrumentelor)
– cu lumină de zi^{DS}
Senzor luminozitate ambientală pentru regimul automat al luminii de zi
– cu instalație de alarmă antifurt^{DS}
- 4 Martor de control DWA
Martori de avertizare și control (►► 20)
- 5 Display multifuncțional (►► 22)

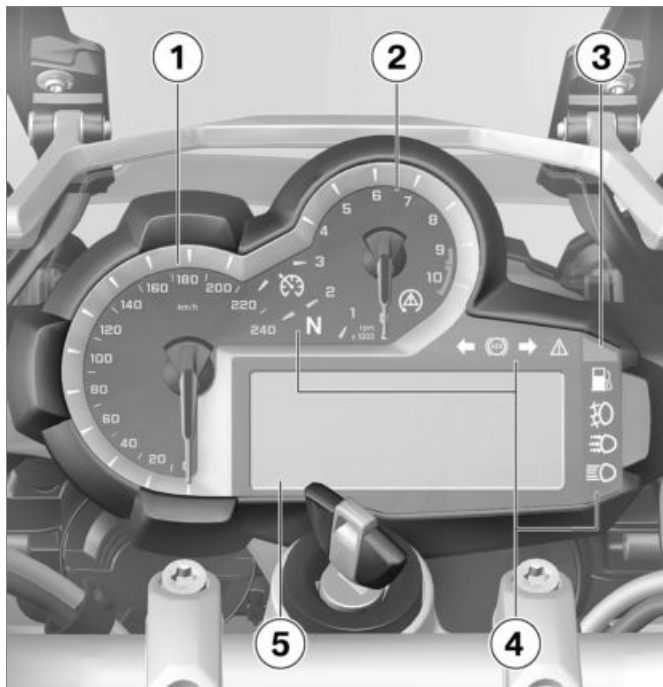



Indicații

Martori de avertizare și control	20
Display multifuncțional	22
Simboluri de avertizare pe display	24
Indicații de avertizare.....	25
Temperatura mediului ambiant.....	38
Rezerva de carburant	39
Indicație nivel de ulei.....	39
Afișaj de service	40
Presiunea în anvelope	40
Recomandare de comutare într-o treaptă superioară.....	41

Martori de avertizare și control

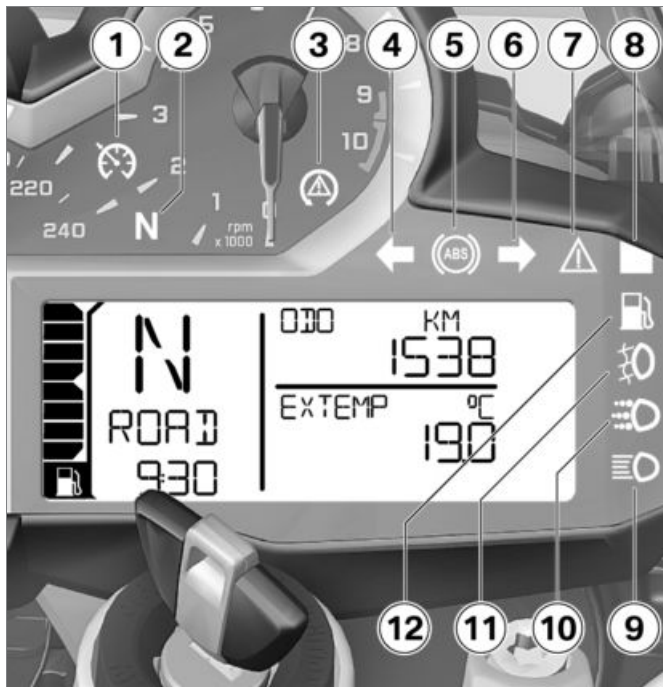
- 1 – cu controlul vitezei^{DS}
Sistemul de control al vitezei (➡ 66)
- 2 Poziție neutră (ralanti)
- 3 ASC (➡ 61)
- 4 Semnalizatoare stânga
- 5 ABS (➡ 60)
- 6 Semnalizatoare dreapta
- 7 Martor de avertizare generală (în combinație cu simbolurile de avertizare de pe display) (➡ 25)
- 8 DWA
- 9 Lumină de drum (➡ 56)
- 10 – cu lumină de zi^{DS}
Lumina de zi (➡ 57)
- 11 – cu faruri suplimentare led^{AS}
Faruri suplimentare (➡ 57)
- 12 Rezerva de carburant (➡ 39)



 Simbolul ABS poate fi reprezentat diferențiat în funcție de țară. ◀

- 13** Avertizare temperatură exterioară (☰➔ 38)

Simboluri de avertizare pe display

- 1 – cu control presiune anvelope (RDC)^{DS}
Presiunea în anvelope (→ 32)
- 2 EWS (→ 30)
- 3 Temperatura lichidului de răcire (→ 30)
- 4 Nivel ulei de motor (→ 37)
- 5 Sistemul electronic al motorului (→ 31)
- 6 Încărcare baterie (→ 129)
- 7 Avertizări (→ 25)

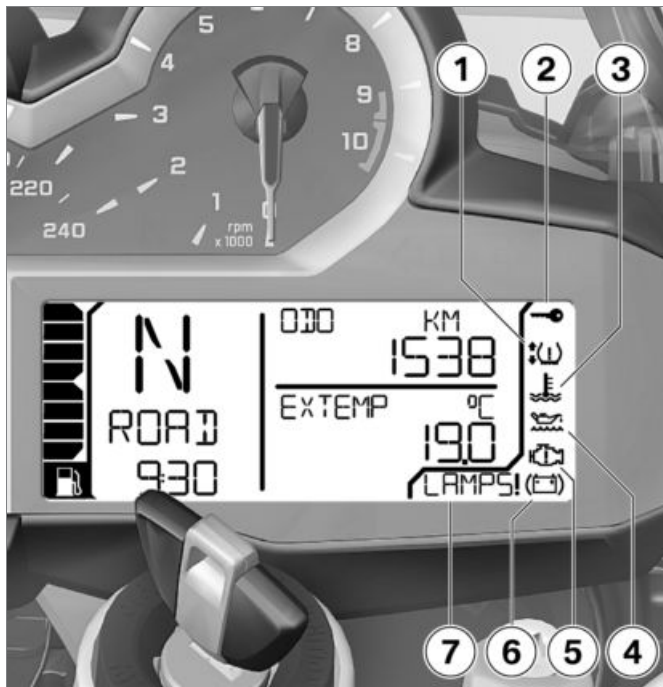

Indicații de avertizare

Reprezentare

Avertizările vor fi indicate prin intermediul matorilor de avertizare corespunzători.











Avertizările pentru care nu există un mator de avertizare independent vor fi indicate prin matorul de avertizare generală **1** și vor fi reprezentate pe display-ul multifuncțional în combinație cu un simbol de avertizare în zona **2** sau o indicație de avertizare în zona **3**. În funcție de urgența avertizării, matorul de avertizare

generală se aprinde roșu sau galben.

Matorul de avertizare generală va fi indicat corespunzător celei mai urgente avertizări.

În paginile următoare găsiți o prezentare generală a avertizărilor posibile.

Vedere de ansamblu indicații de avertizare

Martori de avertizare și control	Simboluri de avertizare pe display	Semnificație
	 se afișează	Avertizare temperatură exterioară (☞ 30)
 se aprinde galben	 se afișează	EWS activ (☞ 30)
 se aprinde roșu	 se afișează	Temperatura lichidului de răcire prea ridicată (☞ 30)
 se aprinde galben	 se afișează	Motorul în regim de urgență (☞ 31)
 se aprinde galben	Se va afișa LAMP_ !	Defect al corpului de iluminat (☞ 31)
	Se va afișa LAMPF !	
	Se afișează DWALO !	Baterie DWA slabă (☞ 32)
 se aprinde galben	Se afișează DWA !	Baterie DWA goală (☞ 32)

Avertizare temperatură exterioară



Se va afișa simbolul pentru cristale de gheață.

Cauză posibilă:



Temperatura exterioară măsurată la motocicletă este mai mică de:

cca. 3 °C



Avertizarea pentru temperatură nu exclude posibilitatea existenței poleiului deja de la temperaturi măsurate de peste 3 °C.

În cazul temperaturilor scăzute, trebuie să vă așteptați la polei îndeosebi pe poduri și în zonele umbrite ale șoselelor. ◀

- Conduceți preventiv.

EWS activ



Martorul de avertizare generală se aprinde galben.



Se afișează simbolul de avertizare EWS (dispozitiv electronic de imobilizare).

Cauză posibilă:

Cheia utilizată nu este autorizată pentru pornire sau comunicația dintre cheie și sistemul electronic al motorului este defectă.

- Îndepărtați alte chei ale motocicletei aflate pe cheia de contact.
- Utilizați cheia de urgență.
- Înlocuiți cheia defectă, cel mai bine la un partener BMW Motorrad.

Temperatura lichidului de răcire prea ridicată



Martorul de avertizare generală se aprinde roșu.



Se va afișa simbolul de temperatură.



Deplasarea cu motorul supraîncălzit poate duce la deteriorarea motorului. Respectați neapărat măsurile enumerate mai jos. ◀

Cauză posibilă:

Nivelul lichidului de răcire este prea scăzut.

- Verificați nivelul lichidului de răcire (▶▶▶ 110).

Dacă nivelul lichidului de răcire este prea scăzut:

- Nivelul lichidului de răcire trebuie completat și sistemul de lichid de răcire trebuie verificat într-un service, cel mai bine la un partener BMW Motorrad.

Cauză posibilă:

Temperatura lichidului de răcire este prea ridicată.

- Dacă este posibil, conduceți în domeniul de sarcină parțială,

pentru a permite răcirea motorului.

- Dacă temperatura lichidului de răcire este în mod repetat prea ridicată, solicitați cât mai repede remedierea defecțiunii într-un atelier de specialitate, preferabil într-un atelier partener al BMW Motorrad.

Motorul în regim de urgență



Martorul de avertizare generală se aprinde galben.



Se va afișa simbolul motorului.



Motorul se află în regim de urgență. Poate apărea un comportament neobișnuit în deplasare.

Adaptați modul de conducere. Evitați accelerările puternice și manevrele de depășire.◀

Cauză posibilă:

Unitatea de control electronic a motorului a diagnosticat o defecțiune. În cazuri excepționale, motorul se oprește și nu mai poate fi pornit. În rest, motorul funcționează în regim de urgență.

- Este posibilă continuarea deplasării, însă este posibil ca puterea motorului să nu fie disponibilă ca de obicei.
- Solicitați cât mai repede remedierea defecțiunii într-un atelier de specialitate, preferabil într-un atelier partener al BMW Motorrad.

Defect al corpului de iluminat



Martorul de avertizare generală se aprinde galben.

LAMP_ ! se va afișa.

- LAMP_R !: Lumina de frână, lumina spate, semnalizatoarele

spate sau iluminatul plăcuței de înmatriculare defecte.

- LAMP_F !: Lumina de întâlnire, lumina de drum, lumina de poziție sau semnalizatoare față defecte.
- LAMP_S !: Becuri defecte.
- cu lumină de zi^{DS}
- LAMP_F !: În plus lumină de zi defectă.<



Defectarea unui corp de iluminat al motocicletei prezintă un risc în privința siguranței, deoarece este posibil ca motocicleta să nu fie observată de ceilalți participanți la trafic. Înlocuiți cât mai repede corpurile de iluminat defecte, cel mai bine este să aveți la dvs. corpuri de iluminat de rezervă corespunzătoare.◀

Cauză posibilă:

Unul sau mai multe corpuri de iluminat sunt defecte.

- Identificați corpurile de iluminat defecte prin control vizual.
- Înlocuirea corpurilor de iluminat pentru lumina de întâlnire și de drum (☛ 121).
- Înlocuirea elementelor de iluminat pentru lumina de poziție (☛ 122).
- Înlocuiți farul LED (☛ 125).
- Înlocuirea elementelor de iluminat pentru semnalizatoarele față și spate (☛ 124).
- Înlocuiți lampa cu LED pentru lumina spate (☛ 125).
- Montați semnalizatoarele LED (☛ 125).

Baterie DWA slabă

– cu instalație de alarmă anti-furt^{DS}

Se afișează DWA^{LO} !.

 Acest mesaj de eroare este afișat un timp scurt numai imediat după Pre-Ride-Check.◀

Cauză posibilă:

Bateria DWA nu mai dispune de întreaga capacitate. Dacă bateria motocicletei este deconectată, funcționarea DWA mai este asigurată doar un timp limitat.

- Adresați-vă unui atelier de specialitate, preferabil unui partener BMW Motorrad.

Baterie DWA goală

– cu instalație de alarmă anti-furt^{DS}

 Martorul de avertizare generală se aprinde galben.

Se afișează DWA !.

 Acest mesaj de eroare este afișat un timp scurt numai imediat după Pre-Ride-Check.◀

Cauză posibilă:

Bateria DWA nu mai dispune de capacitate. Funcționarea DWA nu mai este asigurată când bateria motocicletei este deconectată.

- Adresați-vă unui atelier de specialitate, preferabil unui partener BMW Motorrad.

Presiunea din anvelope în domeniul limită al toleranței admise

– cu control presiune anvelope (RDC)^{DS}

 Martorul de avertizare generală se aprinde galben.

 Va fi afișat simbolul anvelopei cu una sau două săgeți. Suplimentar, presiunea critică din anvelope luminează intermitent.

Săgeata orientată în sus indică o problemă privind presiunea la roata față, iar săgeata orientată

în jos indică o problemă privind presiunea la roata spate.

Cauză posibilă:

Presiunea măsurată din anvelope se află în domeniul limită al toleranței admise.

- Corecțiți presiunea din anvelope conform datelor de pe partea din spate a copertii instrucțiunilor de utilizare.

▶ Înainte de adaptarea presiunii din anvelope, acordați atenție informațiilor privind compensarea temperaturii și adaptarea presiunii de umflare din capitolul "Tehnica în detaliu".◀

Presiunea din anvelope în afara limitelor de toleranță admise

– cu control presiune anvelope (RDC)^{DS}

 Martorul de avertizare generală luminează intermitent roșu.



Va fi afișat simbolul anvelopei cu una sau două săgeți. Suplimentar, presiunea critică din anvelope luminează intermitent.



O presiune în afara toleranței admise prejudiciază caracteristicile de deplasare ale motocicletei.

Adaptați corespunzător modul de conducere.◀

Săgeata orientată în sus indică o problemă privind presiunea la roata față, iar săgeata orientată în jos indică o problemă privind presiunea la roata spate.

Cauză posibilă:

Presiunea măsurată în anvelope este în afara limitelor de toleranță admise.

- Verificați anvelopele în privința deteriorărilor și a capacității de deplasare.

Dacă se mai poate continua deplasarea cu anvelopa respectivă:

- Cu următoarea ocazie corecțiți presiunea din anvelope.

▶ Înainte de adaptarea presiunii din anvelope, acordați atenție informațiilor privind compensarea temperaturii și adaptarea presiunii de umflare din capitolul "Tehnica în detaliu".◀

▶ În modul de utilizare pe teren se poate dezactiva mesajul de avertizare RDC.◀

- Solicitați verificarea anvelopelor într-un atelier de specialitate, preferabil într-un atelier partener al BMW Motorrad.

Dacă există incertitudini cu privire la continuarea deplasării cu anvelopa respectivă:

- Nu continuați deplasarea.
- Informați serviciul de asistență rutieră.

Senzor defect sau eroare de sistem

– cu control presiune anvelope (RDC)^{DS}



Martorul de avertizare generală se aprinde galben.



Va fi afișat simbolul anvelopei cu una sau două săgeți.

Se va afișa "--" sau "-- --".

Cauză posibilă:

Au fost montate roți fără senzori RDC.

- Reechipați cu un set de roți cu senzori RDC.

Cauză posibilă:

1 sau 2 senzori RDC s-au defecțat sau există o eroare în sistem.

- Solicitați remedierea defecțiunii într-un atelier de specialitate, preferabil într-un atelier partener al BMW Motorrad.

Defecțiune de transmitere

– cu control presiune anvelope (RDC)^{DS}

Se va afișa "--" sau "-- --".

Cauză posibilă:

Autovehiculul nu a atins viteza minimă (100 km/h).



Senzorul RDC nu este activ

min 30 km/h (Numai după depășirea vitezei minime, senzorul RDC își transmite semnalul la motocicletă.)

- Urmăriți indicația RDC la viteză mai mare. Doar dacă se aprinde suplimentar martorul de avertizare generală, este vorba despre o defecțiune staționară. În acest caz:
- Solicitați remedierea defecțiunii într-un atelier de specialitate, preferabil într-un atelier partener al BMW Motorrad.

Cauză posibilă:

Conexiunea radio cu senzorii RDC este deranjată. O cauză posibilă o constituie instalații tehnice radio aflate în vecinătate, care perturbă conexiunea dintre unitatea de comandă RDC și senzori.

- Urmăriți indicația RDC în altă vecinătate. Doar dacă se aprinde suplimentar martorul de avertizare generală, este vorba despre o defecțiune staționară. În acest caz:
- Solicitați remedierea defecțiunii într-un atelier de specialitate, preferabil într-un atelier partener al BMW Motorrad.

Bateria senzorului pentru presiunea din anvelope slabă

– cu control presiune anvelope (RDC)^{DS}

critică de deplasare un feedback optic cu privire la controlul efectuat.

Autodiagnoză ASC nefinalizată



Martorul de avertizare ASC va lumina intermitent rar.

Cauză posibilă:



Autodiagnoza ASC nu este încheiată

Funcția ASC nu este disponibilă, deoarece autodiagnoza nu a fost încheiată. (Pentru verificarea senzorilor roților, motocicletă trebuie să atingă o viteză minimă: min 5 km/h)

- Porniți încet. După câțiva metri, martorul de avertizare ASC trebuie să se stingă.

Dacă martorul de avertizare ASC continuă să se aprindă intermitent:

- Adresați-vă unui atelier de specialitate, preferabil unui partener BMW Motorrad.

ASC deconectat



Martorul de avertizare ASC este aprins.

Cauză posibilă:

Sistemul ASC a fost deconectat de către conducător.

- Conectați funcția ASC.

Eroare ASC



Martorul de avertizare ASC este aprins.

Cauză posibilă:

Unitatea de control electronic a ASC a detectat o defecțiune. Funcția ASC nu este disponibilă.

- Este posibilă continuarea deplasării. Trebuie să se țină seama de faptul că funcția ASC nu este disponibilă. Acordați atenție informațiilor suplimentare despre situațiile care pot

duce la o defecțiune a funcției ASC (→ 99).

- Solicitați cât mai repede remedierea defecțiunii într-un atelier de specialitate, preferabil într-un atelier partener al BMW Motorrad.

Eroare ESA



Martorul de avertizare generală se aprinde galben.

Se va afișa **ESA!**.

Cauză posibilă:

Unitatea de control electronic a ESA a detectat o defecțiune. Motocicleta poate fi frânată foarte puternic în această stare și este foarte inconfortabilă la condus în special pe drumurile proaste.

- Solicitați cât mai repede remedierea defecțiunii într-un atelier de specialitate, preferabil într-un atelier partener al BMW Motorrad.

afișarea temperaturii **1**, indiferent de setările displayului; valoarea afișată va lumina intermitent.

 Suplimentar se va afișa simbolul pentru cristale de gheață **2**.

 Avertizarea pentru temperatură nu exclude posibilitatea existenței poleiului deja de la temperaturi măsurate de peste 3 °C.

În cazul temperaturilor scăzute, trebuie să vă așteptați la polei îndeosebi pe poduri și în zonele umbrite ale șoselelor. ◀

Rezerva de carburant

Cantitatea de combustibil care se găsește la cuplarea indicatorului de avertizare pentru combustibil în rezervor depinde de dinamica în deplasare. Cu cât se mișcă mai puternic combustibilul în rezervor (prin diferite poziții înclinate dese, prin frânări și ac-

celerări dese), cu atât mai dificilă este determinarea cantității de rezervă. Din acest motiv, cantitatea de combustibil rămas nu poate fi indicată cu exactitate.

 După conectarea indicatorului de avertizare pentru combustibil va fi afișată automat distanța rămasă de parcurs. Distanța rămasă de parcurs cu cantitatea de rezervă depinde de stilul de condus (de consum) și de cantitatea de combustibil disponibilă de la punctul de conectare (vezi explicația anterioară). Contorul kilometrajului pentru rezerva de combustibil este resetată dacă, după alimentarea cu carburant, cantitatea de combustibil este mai mare decât cantitatea de rezervă.

Indicație nivel de ulei



Indicația de nivel de ulei **1** oferă informații în legătură cu nivelul de ulei din motor. Ea poate fi accesată numai când motocicletă este staționată.

Pentru indicația de nivel de ulei trebuie să fie îndeplinite următoarele condiții:

- Motorul la temperatura de funcționare
- Motorul funcționează cel puțin zece secunde la ralanti
- Cricul lateral rabatat închis

– Motocicleta stă vertical și pe o suprafață plană.

Afișajele înseamnă:

OK: nivelul de ulei corect.

CHECK: la următoarea oprire de alimentare verificați nivelul de ulei.

---: măsurarea nu este posibilă (nu sunt îndeplinite condițiile enumerate).



Dacă trebuie verificat nivelul uleiului, se afișează simbolul **2** până în momentul în care este detectat nivelul corect de ulei.

Afișaj de service



Dacă timpul rămas până la următorul service este mai scurt de o lună sau următorul service este scadent în mai puțin de 1000 km, atunci data service-ului **1** și distanța rămasă **2** vor fi afișate pentru scurt timp în cadrul testării generale Pre-Ride-Check.



Dacă a fost depășit termenul de service, se aprinde, suplimentar față de informația cu privire la dată, respectiv kilometraj, martorul de avertizare generală în galben. Se afișează în permanență logo-ul de service.

▶ Dacă afișajul de service apare deja cu mai mult de o lună înainte de data pentru service, atunci trebuie setată data introdusă în tabloul de bord. Această situație poate să apară dacă bateria a fost desprinsă de la borne mai mult timp. Pentru setarea datei, adresați-vă unui atelier de specialitate, preferabil unui partener BMW Motorrad. ◀

Presiunea în anvelope

– cu control presiune anvelope (RDC)^{DS}



Valoarea din stânga **1** indică presiunea la roata din față, valoarea din dreapta **2** presiunea la roata din spate. Imediat după conectarea aprinderii se va afișa "-- --". Transmiterea valorilor presiunii în anvelope începe numai după prima depășire a unei viteze de 30 km/h. Presiunile în anvelope afișate se raportează la o temperatură de umflare a anvelopelor de 20 °C.

 Dacă suplimentar se afișează simbolul **3**, este vorba despre o avertizare.

Presiunea critică din anvelope luminează intermitent.

 Dacă valoarea critică se află în domeniul limită al toleranței admise, mărtoșul de avertizare generală se aprinde suplimentar în galben. Dacă valoarea determinată a presiunii din anvelope se află în afara toleranței admise, mărtoșul de avertizare generală se aprinde roșu.

Informații mai amănunțite despre BMW Motorrad RDC găsiți începând cu pagina (▶▶▶ 100).

Recomandare de comutare într-o treaptă superioară

Recomandarea de comutare într-o treaptă superioară trebuie conectată în cadrul setărilor din display (▶▶▶ 48).



Recomandarea de comutare într-o treaptă superioară **1** semnalizează momentul optim pentru comutare din punct de vedere economic.

Comenzi

Dispozitiv de blocare a aprinderii și direcției	44	Mod de deplasare	62
Contact	45	Sistemul de control al vitezei.....	66
Imobilizator electronic EWS	46	Pretensiunea arcurilor	68
Display multifuncțional	46	Amortizare	68
Instalație de alarmă antifurt DWA ...	53	Reglarea electronică a suspensiei dinamice ESA.....	69
Comutator oprire de urgență	55	Ambreiaj	71
Faruri	55	Frână	72
Lumină	56	Anvelope	72
Lumina de zi	57	Ghidon.....	73
Semnalizatoare	59	Mânere încălzite	73
Instalația de semnalizare de avarie	59	Oglinzi	74
BMW Motorrad Integral ABS	60	Parbriz	75
Control automat al stabilității ASC	61	Șaua conducătorului și șaua din spate	75

Dispozitiv de blocare a aprinderii și direcției

Cheia motocicletei

Primiți 2 chei de contact.

În cazul pierderii cheii, vă rugăm să respectați instrucțiunile privind imobilizatorul electronic (EWS) (▶▶▶ 46).

Dispozitivul de blocare a aprinderii și direcției, capacul rezervorului, precum și zăvorul șeii se acționează cu aceeași cheie.

- cu portbagaj^{AS}
- cu topcase^{AS}

Dacă doriți, poate fi acționat și portbagajul și topcase cu aceeași cheie. Adresați-vă în acest scop unui atelier de specialitate, preferabil unui partener BMW Motorrad.

Asigurarea dispozitivului de blocare a direcției



Dacă motocicleta este sprijinită pe cricul lateral, depinde de configurația solului dacă ghidonul va fi virat spre stânga sau spre dreapta. Însă, pe un sol plan, motorul va sta mai stabil cu ghidonul virat spre stânga decât cu el virat spre dreapta.

Pe sol plan, pentru acționarea dispozitivului de blocare a direcției, virați ghidonul întotdeauna spre stânga.◀

- Bracați ghidonul spre stânga sau spre dreapta.

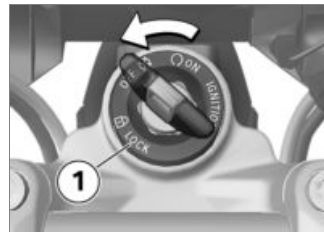

- Rotiți cheia în poziția **1**, mișcând puțin de ghidon.
 - » Aprinderea, luminile și toate circuitele funcțiilor deconectate.
 - » Dispozitivul de blocare a direcției este asigurat.
 - » Puteți scoate cheia.

Contact

Conectarea aprinderii

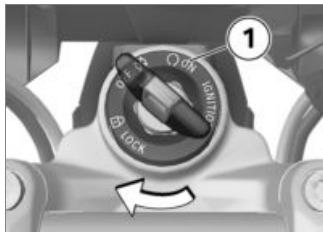

- Introduceți cheia și rotiți-o în poziția **1**.
- » Lumina de poziție și toate circuitele funcțiilor sunt conectate.
- » Se efectuează Pre-Ride-Check. (▮▮▮ 83)
- » Se efectuează autodiagnoza ABS. (▮▮▮ 84)
- » Este efectuată autodiagnoza ASC. (▮▮▮ 84)

Lumina de întâmpinare

- cu faruri LED^{DS}
- cu lumină de zi^{DS}
- cu faruri suplimentare led^{AS}
- Conectați aprinderea.
 - » Se aprinde scurt lumina de poziție.
 - cu lumină de zi^{DS}
 - » Se aprinde scurt lumina de zi.<
 - cu faruri suplimentare led^{AS}
 - » Proiectoarele auxiliare cu LED-uri se aprind scurt.<

Deconectarea aprinderii

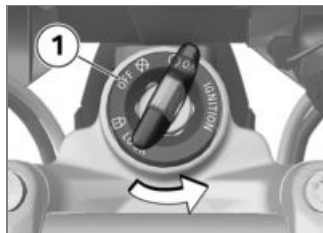

- Rotiți cheia de contact în poziția **1**.
 - » După deconectarea aprinderii, tabloul de bord KOMBI mai rămâne conectat pentru scurt timp și afișează mesajele de eroare existente, dacă este cazul.
 - » Dispozitivul de blocare a direcției nu este asigurat.
 - » Este posibilă o funcționare limitată în timp a echipamentelor suplimentare.
 - » Este posibilă încărcarea bateriei prin intermediul prizei.

» Puteți scoate cheia.

- cu lumină de zi^{DS}
- cu faruri LED^{DS}
- După deconectarea aprinderii, lumina de zi se stinge în scurt timp.<
- cu faruri suplimentare led^{AS}
- După deconectarea aprinderii, proiectoarele auxiliare cu LED-uri se sting în scurt timp.<

Imobilizator electronic EWS

Sistemul electronic din motocicletă determină, prin intermediul unei antene circulare din dispozitivul de blocare a aprinderii și direcției, datele stocate în cheie. Abia după ce această cheie a fost identificată ca fiind „autorizată“, unitatea de comandă a motorului permite pornirea acestuia.

▶ Dacă de cheia folosită pentru pornire este legată și o cheie de rezervă, sistemul electronic poate să fie „iritat“ și să nu permită pornirea motorului. În display-ul multifuncțional se va afișa avertizarea EWS.

Păstrați întotdeauna cheia de rezervă separat de cheia de contact.<

La pierderea cheii autovehiculului, aceasta poate fi blocată de către partenerul dumneavoastră pentru motociclete BMW.

Pentru aceasta, trebuie să prezentați toate cheile care aparțin motocicletei. Motorul nu mai poate fi pornit cu o cheie care a fost blocată, însă o cheie blocată poate fi din nou deblocată. Chei de rezervă și chei suplimentare sunt disponibile numai la un partener pentru motociclete BMW. Acesta este obligat să vă legitimeze, deoarece cheile con-

stituie o parte a sistemului de siguranță.

Display multifuncțional Selectarea afișajului

- Conectați aprinderea (▶▶▶ 45).



- Acționați scurt tasta **1**, pentru a selecta afișajul din rândul de sus al displayului **2**.

În cazul dotării în serie pot fi afișate și selectate prin apăsarea tastelor, următoarele valori:

- Kilometraj total (ODO)
- Kilometraj zilnic 1 (TRIP I)
- Kilometraj zilnic 2 (TRIP II)



- Acționați scurt, în mod repetat, tasta **1**, până când contorul kilometraj care trebuie resetat, se afișează în rândul de sus al displayului **2**.
- Mențineți acționată tasta **1**, până când valoarea afișată va fi resetată.

Resetarea valorilor medii

- Conectați aprinderea (▶▶▶ 45).



- Acționați scurt, în mod repetat, tasta **1** până când valoarea medie care trebuie resetat, se afișează în rândul de jos al displayului **2**.
- Mențineți acționată tasta **1**, până când valoarea afișată va fi resetată.

Configurarea funcțiilor

- Conectați aprinderea (▶▶▶ 45).



- Acționați scurt, în mod repetat, tasta **1** până când în rândul de sus al displayului **2** se afișează **SETUP ENTER**.
- Acționați lung tasta **1**, pentru a porni meniul **SETUP**.
- » Următorul afișaj din display depinde de dotarea selectată.



- Pentru a comuta la următorul punct de meniu, acționați scurt tasta **1**.
 - » În rândul de sus al displayului **2** va fi afișat punctul de meniu.
 - » În rândul de jos al displayului **3** va fi afișată valoarea setată.
 - Pentru a modifica valoarea setată, acționați scurt tasta **4**.
- Pot fi selectate următoarele puncte de meniu:
- cu instalație de alarmă anti-furt^{DS}
 - DWA: Conectarea instalației de alarmă antifurt (ON), respectiv deconectarea acesteia (OFF)◀

- cu pregătire pentru sistem de navigație^{DS}
- GPS TM: Cu sistemul de navigație instalat: preluarea timpului GPS și a datei GPS (ON), respectiv nepreluarea acestora (OFF)◀
- CLOCK: Setarea ceasului
- DATE: Setarea datei
- ECOSFT: Afișarea recomandării de comutare într-o treaptă superioară pe display (ON), respectiv neafișarea acesteia (OFF)
- BRIGHT: Reglarea luminozității displayului de la normal (0) până la luminos (5)
- cu lumină de zi^{DS}
- DLIGHT: Conectarea luminii de zi automatizate (ON), respectiv deconectarea acesteia (OFF)◀
- EXIT: SETUP părăsirea meniului

- cu calculator de bord Pro^{DS}
- BC CUSTOM: Pornirea personalizării afișajului.◀



- Pentru a închide meniul SETUP, acționați lung în punctul de meniu SETUP EXIT tasta **1**.
- Pentru a întrerupe meniul SETUP în orice loc, acționați lung tasta **2**.

Setarea ceasului

- Conectați aprinderea (☛ 45).

 Setarea ceasului în timpul deplasării poate duce la accidente.



- Pentru a comuta la următorul punct de meniu, acționați scurt tasta **2**.
- » În rândul de sus al displayului **3** va fi afișat punctul de meniu.
- » În rândul de jos al displayului **4** va fi afișată valoarea setată. Se pot regla următoarele valori.
- TOP: Valoarea va fi afișată în rândul de sus al displayului.
- BELOW: Valoarea va fi afișată în rândul de jos al displayului.
- BOTH: Valoarea va fi afișată în ambele rânduri ale displayului.
- OFF: Valoarea nu va fi afișată.

- Pentru a modifica valoarea setată, acționați scurt tasta **1**.
- Pot fi selectate următoarele puncte de meniu, în paranteze figurează setările implicite. Anumite puncte de meniu vor fi afișate numai dacă există dotarea specială respectivă.
- ODO: Contor kilometraj total (TOP, setarea OFF este imposibilă)
 - TRIP 1: Contor kilometraj zilnic 1 (TOP)
 - TRIP 2: Contor kilometraj zilnic 2 (TOP)
 - TRIP A: Contor automat kilometraj zilnic (TOP)
 - EXTEMP: Temperatura mediului ambiant (BELOW)
 - ENGTMP: Temperatura motorului (BELOW)
 - RANGE: Distanța rămasă de parcurs (TOP)
 - CONS R: Consum mediu pentru determinarea distanței rămase de parcurs (OFF)

- CONS 1: Consum mediu 1 (BELOW)
- CONS 2: Consum mediu 2 (BELOW)
- CONS C: Consum instantaneu (TOP)
- ØSPEED: Viteză medie (BELOW)
- SPEED: Viteză instantaneu (TOP)
- RDC: Presiunea în anvelope (BELOW)
- VOLTGE: Tensiunea de alimentare bord (BELOW)
- ALTIME: Timp total, cronometru (BELOW)
- RDTIME: Timp deplasare, cronometru (BELOW)
- DATE: Data (BELOW)
- SERV T: Data următorului service (OFF)
- SERV D: Distanța rămasă de parcurs până la următorul service (OFF)
- OILLVL: Indicație nivel de ulei (BELOW)

Comutator oprire de urgență



- 1** Comutator oprire de urgență

 Acționarea comutatorului Oprire de urgență în timpul deplasării poate duce la blocarea roții din spate și astfel la cădere. Nu acționați comutatorul Oprire de urgență în timpul deplasării.◀

Cu ajutorul comutatorului oprire de urgență, motorul poate fi oprit rapid, într-un mod simplu.

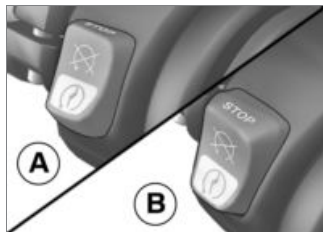

- A** Motor oprit
B Poziție de funcționare

Faruri

Raza de acțiune a farurilor și pretensiunea arcurilor

Raza de acțiune a farurilor rămâne de regulă constantă prin adaptarea pretensiunii arcurilor la starea de încărcare. Numai în cazul unui grad foarte mare de încărcare, adaptarea pretensiunii arcurilor poate să nu fie suficientă. În acest caz, raza de acțiune a farurilor trebuie adaptată la greutate.

 Dacă aveți dubii cu privire la reglajul corect al farurilor, adresați-vă unui atelier de specialitate, preferabil unui partener BMW Motorrad.◀

Reglarea razei de acțiune a luminilor



Dacă din cauza supraîncărcării adaptarea pretensiunii arcurilor se dovedește a fi insuficientă pentru evitarea orbirii traficului din sens opus:

- Rotiți roata de reglaj **1** în sens opus acelor de ceasornic pentru a coborî lumina farului.

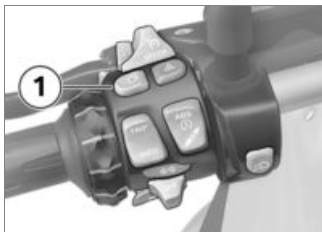

- Acționați tasta **1**, pentru a conecta lumina de zi.



Martorul de control pentru lumina de zi luminează.

- » Se deconectează lumina de întâlnire, lumina de poziție și farul suplimentar.
- Pe întuneric sau în tuneluri: acționați din nou tasta **1**, pentru a deconecta lumina de zi și pentru a conecta lumina de întâlnire și lumina de poziție din față. Între timp se conectează din nou farul suplimentar.

▶ Dacă se conectează lumina de drum în timp ce este conectată lumina de zi, lumina de zi se va deconecta în aproximativ 2 secunde și se vor conecta lumina de drum, lumina de întâlnire, lumina de poziție față și farul suplimentar, dacă este cazul. Când se va deconecta din nou lumina de drum, lumina de zi nu se va reactiva automat, ci la nevoie aceasta trebuie reconectată manual. ◀

Lumina de zi automată

▶ Comutarea dintre lumina de zi și cea de întâlnire, inclusiv lumina de poziție față, se va face automat. ◀



Comanda automată a luminilor pentru deplasare nu poate înlocui aprecierea personală a condițiilor de lumină. Măsurătorile efectuate de senzorul lumină pot fi efectuate incorect

din cauza ceții sau a condițiilor atmosferice nefavorabile similare. În astfel de situații conectați manual lumina de întâlnire, altfel vă expuneți unui risc privind securitatea. ◀

- Conectați în meniul **SETUP** al displayului, la punctul de meniu **DLIGHT**, regimul automat pentru lumina de zi pe **ON**.



Martorul de control pentru lumina de zi automatizată luminează.

- » Dacă luminozitatea ambientală scade sub o anumită valoare, se conectează automat lumina de întâlnire (de exemplu în tuneluri). Dacă se identifică suficientă lumină ambientală, se reconectează lumina de zi. Dacă este activată lumina de zi, în displayul multifuncțional se afișează simbolul luminii de zi.

Operarea manuală a luminii în condiția conectării sistemului automat

- Dacă este acționată tasta luminii de zi, lumina de zi se va deconecta și se vor conecta lumina de întâlnire și lumina de poziție față (de ex. la intrarea în tuneluri, atunci când lumina de zi reacționează cu întârziere din cauza luminozității ambientale). Dacă se deconectează lumina de zi, se va reconecta farul suplimentar.
- Dacă se acționează din nou tasta luminii de zi, se va reacționa lumina de zi automatizată, adică la atingerea luminozității ambientale necesare se va reconecta lumina de zi.

Semnalizoare Operarea semnalizatoarelor

- Conectați aprinderea (☞ 45).

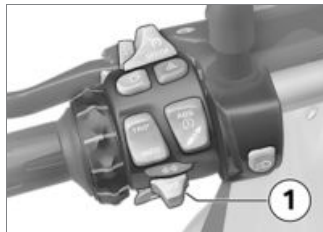

- Apăsăți tasta **1** spre stânga, pentru a conecta semnalizatoarele stânga.
- Apăsăți tasta **1** spre dreapta, pentru a conecta semnalizatoarele dreapta.
- Aduceți tasta **1** în poziție centrală, pentru a deconecta semnalizatoarele.



Readucerea semnalizatorului în poziția inițială

Semnalizatoarele se deconectează automat după atingerea timpului de deplasare și a parcursului definite.

min 10 s

min 300 m

Instalația de semnalizare de avarie

Operarea instalației de semnalizare de avertizare

- Conectați aprinderea (☞ 45).



Instalația de semnalizare de avarie solicită bateria. Conectați instalația de semnalizare de avarie doar pentru o perioadă de timp limitată.◀



Atunci când, cu aprinderea conectată, se acționează o tastă a semnalizatoarelor, funcția de semnalizare înlocuiește func-

ția de semnalizare de avarie pe durata acționării tastei. Dacă nu se mai acționează tasta semnalizatoarelor, funcția de semnalizare de avarie va fi din nou activă. ◀

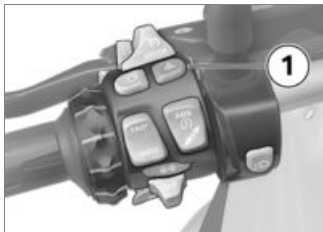

- Acționați tasta **1**, pentru a conecta instalația de semnalizare de avarie.
- » Aprinderea poate fi deconectată.
- Pentru a deconecta luminile de avarie, conectați aprinderea și acționați din nou tasta **1**.

BMW Motorrad Integral ABS

Deconectarea funcției ABS

- Conectați aprinderea (▶▶▶ 45).

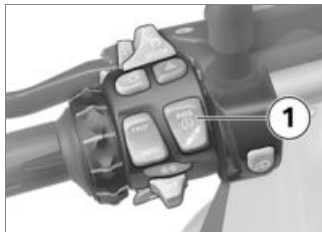

- Mențineți acționată tasta **1** până când mărtoșul de avertizare ABS își modifică modul de indicare.
- » Mai întâi își modifică simbolul ASC modul de indicare. Mențineți acționată tasta **1** până când mărtoșul de avertizare ABS reacționează. În acest caz, reglajul ASC nu se modifică.



Mărtoșul de avertizare ABS este aprins.

- Eliberați tasta **1** în următoarele două secunde.
- 
- Mărtoșul de avertizare ABS este aprins în continuare.

» Funcția ABS este deconectată, funcția Integral este în continuare activă.

Conectarea funcției ABS

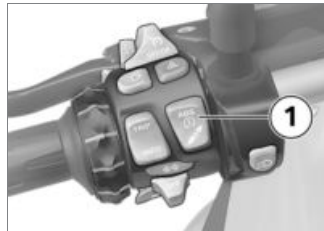

- Mențineți acționată tasta **1** până când mărtoșul de avertizare ABS își modifică modul de indicare.



Se afișează săgeata de selecție **1** și primul mod de deplasare selectabil **2**.



 Modul de utilizare pe teren (Enduro și Enduro Pro) nu este prevăzut pentru utilizarea normală pe șosea. Activa-

rea modului de utilizare pe teren (Enduro și Enduro Pro) în timpul utilizării pe șosea poate duce la stări instabile de deplasare la frânarea în ABS, ca și la accelerarea în ASC. Astfel există pericol de cădere.

Activați modul de utilizare pe teren (Enduro și Enduro Pro) numai la deplasările pe teren.◀

- Acționați în mod repetat tasta **1** până când se afișează lângă săgeata de selecție modul de deplasare dorit.

 În cazul selectării modului Enduro PRO țineți cont de controlul limitat al ABS pentru roata spate (vezi capitolul "Tehnică în detaliu").◀

Pot fi selectate următoarele moduri de deplasare:

- RAIN: Pentru deplasare pe carosabil ud.

– ROAD: Pentru deplasare pe carosabil uscat.

– cu moduri de deplasare Pro^{DS}
» Suplimentar se pot deselecta și următoarele moduri de deplasare:

– DYN: Pentru deplasare dinamică pe carosabil uscat.

– Enduro: Pentru deplasări pe teren.

– Enduro PRO: Pentru deplasări sportive pe teren (numai cu conectorul de codare instalat).◀

» Când motocicletă staționează, modul de deplasare selectat va fi activat după aprox. 2 secunde.

» Activarea noului mod de deplasare în timpul deplasării se face în următoarele condiții:

– Manșonul de accelerație în poziție ralanti

– Ambreiajul este acționat

» După activarea noului mod de deplasare se reafixează ceasul.

» Modul de deplasare setat, împreună cu adaptările corespunzătoare pentru caracteristicile motorului, ABS, ASC și ESA dinamic, se va păstra și după deconectarea aprinderii.

Dezactivarea RDC în modul de utilizare pe teren

– cu moduri de deplasare Pro^{DS}

Dacă doriți să vă deplasați pe teren accidentat cu o presiune redusă în anvelope, este posibilă dezactivarea avertizării RDC pentru modurile de deplasare Enduro și Enduro Pro.

- Conectați aprinderea (➡ 45).



- Acționați scurt, în mod repetat, tasta **1** până când în rândul de sus al displayului **2** se afișează **SETUP ENTER**.
- Acționați lung tasta **1**, pentru a porni meniul **SETUP**.



- Acționați scurt tasta **1** pentru a selecta punctul de meniu **RDC**.
 - » În rândul de sus al displayului **2** se va afișa **RDC**.
 - » În rândul de jos al displayului **3** va fi afișată valoarea setată.
- Pentru a modifica valoarea setată, acționați scurt tasta **4**.
 - » Sunt posibile următoarele setări:
 - ON: Simbolul de avertizare de pe display pentru RDC nu mai este afișat. Presiunea din anvelope în afara toleranței admise este afișată în modurile de deplasare Enduro și Enduro Pro.

fi selectat modul de deplasare **2** Enduro PRO.

- » Modul de deplasare selectat se menține inclusiv după deconectarea aprinderii.
- Montați șaua conducătorului (→ 77).

Sistemul de control al vitezei

– cu controlul vitezei^{DS}

Conectarea controlului vitezei

Reglarea vitezei este disponibilă numai după dezactivarea modurilor de deplasare Enduro sau Enduro Pro.

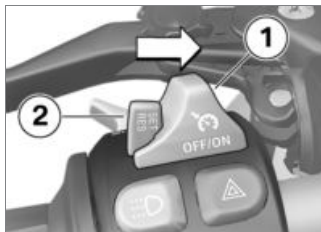

- Împingeți comutatorul **1** spre dreapta.
- » Operarea cu tasta **2** este deblocată.

Memorarea vitezei



- Apăsați scurt tasta **1** în față.



Plaja de reglare pentru controlul vitezei

30...210 km/h



Martorul de control pentru controlul vitezei este aprins.

- » Viteza momentană va fi menținută și memorată.

Accelerația

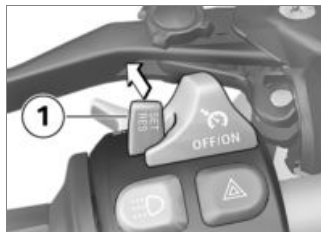

- Apăsați scurt tasta **1** în față.
- » La fiecare acționare, viteza va fi mărită cu 2 km/h.
- Mențineți apăsată tasta **1** în față.

- » Viteza va fi mărită continuu.
- » Dacă nu se mai acționează tasta **1**, viteza atinsă va fi menținută și memorată.

Decelerația



- Apăsați scurt tasta **1** spre spate.
- » La fiecare acționare, viteza va fi redusă cu 2 km/h.
- Mențineți apăsată tasta **1** spre spate.
- » Viteza va fi diminuată continuu.
- » Dacă nu se mai acționează tasta **1**, viteza atinsă va fi menținută și memorată.

Dezactivarea controlului vitezei

- Acționați frânele, ambreiajul sau maneta de accelerație (aduceți accelerația înapoi, dincolo de poziția de bază), pentru a dezactiva controlul vitezei.
- » Martorul de control pentru controlul vitezei se stinge.

Reluarea vitezei anterioare



- Apăsați scurt tasta **1** spre spate, pentru a relua viteza memorată.

▶ Prin acționarea accelerației, sistemul de control al vitezei nu va fi dezactivat. Prin eliberarea manșonului de accelerație, viteza scade doar până la valoarea memorată, chiar dacă se intenționează de fapt o diminuare în continuare a vitezei.◀



Martorul de control pentru controlul vitezei este aprins.

Deconectarea controlului vitezei

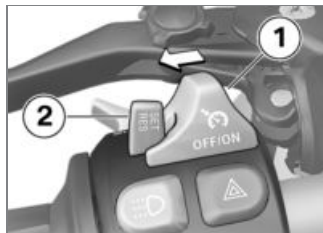

- Împingeți comutatorul **1** spre stânga.
- » Sistemul este deconectat.

» Tasta **2** este blocată.

Pretensiunea arcurilor Reglaj

Pretensiunea arcurilor de la roata din spate trebuie adaptată la gradul de încărcare a motocicletei. O mărire a încărcării necesită o mărire a pretensiunii arcurilor, o greutate mai mică, o pretensiune redusă corespunzător.

Reglarea pretensiunii arcurilor la roata din spate

 Ajustarea pretensiunii arcurilor în timpul deplasării poate duce la accidente. Reglați pretensiunea arcurilor numai când motocicletă staționează.◀

- Țineți seama ca baza să fie solidă și plană.



 Dacă reglajele pentru pretensiunea arcurilor și amortizare nu sunt corelate, se înrăutățește comportamentul în deplasare al motocicletei dvs. Adaptați amortizarea la pretensiunea arcului.◀

- Pentru reducerea pretensiunii arcurilor, rotiți roata de reglaj **1** în sensul LOW al săgeții.
- Pentru mărirea pretensiunii arcurilor, rotiți roata de reglaj **1** în sensul HIGH al săgeții.



Reglaj de bază al pretensiunii arcurilor spate

– fără ESA dinamic^{DS}

Rotirea roții de reglaj în direcția LOW până la opritor (Regim solo fără încărcare)

Rotiți roata de reglaj până la opritor în direcția LOW, apoi 15 rotații în direcția HIGH (Regim solo cu încărcare)

Rotiți roata de reglaj până la opritor în direcția LOW, apoi 30 rotații în direcția HIGH (Regim pasager și încărcare)◀

Amortizare Reglaj

Amortizarea trebuie adaptată la natura șoselei și la pretensiunea arcurilor.

- Un carosabil care nu este plan necesită o amortizare mai moale decât un carosabil plan.
- O mărire a pretensiunii arcurilor necesită o amortizare mai dură, o reducere a pretensiunii arcurilor, o amortizare mai moale.

Reglarea amortizării la roata din spate

- Parcați motocicleta, țineți seama ca baza să fie solidă și plană.
- Executați reglarea amortizării de pe partea stângă a motocicletei.



- Pentru a mări amortizarea, roțiți șurubul de reglaj **1** în sensul acelor de ceasornic.
- Pentru a reduce amortizarea, roțiți șurubul de reglaj **1** în sensul opus acelor de ceasornic.



Reglajul de bază al amortizării la roata din spate

– fără ESA dinamic^{DS}

Rotirea roții de reglaj în sens orar până la opritor, apoi rotirea în sens antiorar până se aud 8 clicuri (Regim solo fără încărcare)



Reglajul de bază al amortizării la roata din spate

Rotirea roții de reglaj în sens orar până la opritor, apoi rotirea în sens antiorar până se aud 2 clicuri (Regim solo cu încărcare)

Rotirea roții de reglaj în sens orar până la opritor, apoi rotirea în sens antiorar până se aud 2 clicuri (Regim pasager cu încărcare)◀

Reglarea electronică a suspensiei dinamice ESA

– cu ESA dinamic^{DS}

Posibilități de reglare

Cu ajutorul reglării electronice a suspensiei Dynamic ESA puteți adapta confortabil motocicleta dumneavoastră încărcării.

Dynamic ESA detectează mișcările trenului de rulare prin senzorii de nivel și reacționează prin adaptarea supapelor de amortizare. Trenul de rulare va fi adaptat astfel la structura terenului. Plecând de la reglajul de bază NORMAL, amortizarea poate fi reglată suplimentar mai tare (HARD) sau mai moale (SOFT).

– cu moduri de deplasare ProDS
Reglajul trenului de rulare și numărul variantelor de amortizare selectabile depind de modul de deplasare selectat. Amortizarea impusă de modul de deplasare poate fi modificată de către conducător.

Dacă nu este montat conectorul de codare, după fiecare schimbare a regimului de funcționare se setează reglajul de bază impus de modul de deplasare. Cu conectorul de codare montat, se păstrează pentru fiecare regim de

funcționare adaptările efectuate de conducător.

Afișarea reglării suspensiei

- Conectați aprinderea (☛ 45).

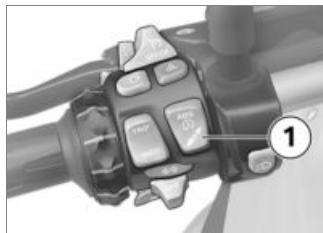

- Acționați scurt tasta **1**, pentru a afișa reglajul actual.



Amortizarea va fi afișată în displayul multifuncțional în zona **1**, iar pretensiunea arcurilor în zona **2**.

» Afișarea va fi ascunsă automat după scurt timp.

Reglarea trenului de rulare

- Conectați aprinderea (☛ 45).

Reglați levierul de cuplare numai când motocicletă staționează.◀

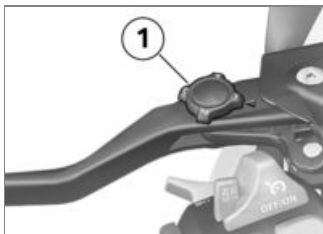

- Rotiți roata de reglaj **1** în poziția dorită.

▷ Roata de reglaj poate fi rotită mai ușor dacă apăsați maneta ambreiajului înspre partea din față.◀

- » Sunt posibile patru setări:
 - Poziția 1: distanța cea mai mică între mânerul ghidonului și levierul de cuplare
 - Poziția 4: distanța cea mai mare între mânerul ghidonului și levierul de cuplare

Frână

Reglarea manetei de frână

⚠ Ajustarea manetei de frână în timpul deplasării poate duce la accidente.

Reglați maneta de frână numai când motocicletă staționează.◀

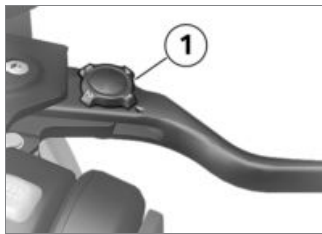

- Rotiți roata de reglaj **1** în poziția dorită.

▷ Roata de reglaj poate fi rotită mai ușor dacă apăsați maneta de frână înspre partea din față.◀

- » Sunt posibile patru setări:

- Poziția 1: distanța cea mai mică între mânerul ghidonului și maneta de frână
- Poziția 4: distanța cea mai mare între mânerul ghidonului și maneta de frână

Anvelope

Verificarea presiunii din anvelope

⚠ O presiune incorectă în anvelope prejudiciază caracteristicile de deplasare ale motocicletei și reduce durata de serviciu a anvelopelor.

Asigurați o presiune corectă în anvelope.◀

⚠ Ventilele de aer tind ca la viteze mari să se deschidă automat datorită forțelor centrifuge.

Pentru a evita o pierdere bruscă a presiunii din anvelope, folosiți capace cu garnitură de cauciuc și înșurubați bine.◀

- Parcați motocicletă, țineți seama ca baza să fie solidă și plană.
- Verificați presiunea din anvelope pe baza următoarelor date.



Presiunea anvelopei față

2,5 bar (la anvelope reci)



Presiunea anvelopei spate

2,9 bar (la anvelope reci)

Dacă presiunea din anvelope este insuficientă:

- Corectați presiunea din anvelope.

Ghidon

Ghidon reglabil

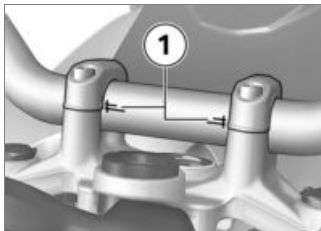

Înclinația ghidonului motocicletei poate fi reglată în domeniile marcate **1**. Pentru reglarea ghidonului, adresați-vă unui atelier de specialitate, preferabil unui partener BMW Motorrad.

Mânere încălzite

– cu mânere încălzite^{DS}

Operarea mânerelor încălzite

▶ Mânerele încălzite sunt active numai când motorul funcționează. ◀

▶ Consumul de curent crescut datorită mânerelor încălzite poate duce, în cazul deplasărilor cu turații reduse, la descărcarea bateriei. Dacă bateria este încărcată insuficient, mânerle încălzite vor fi deconectate pentru a se menține capacitatea de pornire. ◀

- Porniți motorul (▶▶▶ 83).

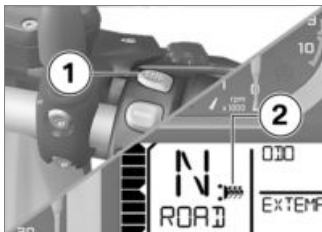

- Acționați tasta **1** de atâtea ori, până când se afișează treapta de încălzire dorită **2**.

Mânerile ghidonului pot fi încălzite în două trepte.



Putere de încălzire 50 %



Putere de încălzire 100 %

- » Cea de a 2-a treaptă de încălzire servește la încălzirea rapidă a mânerelor, ulterior este indicat să se comute înapoi pe treapta 1.

» Dacă nu se mai efectuează modificări, va fi reglată treapta de încălzire aleasă.

- Pentru a opri mânerele încălzite, acționați tasta **1**, până când simbolul de încălzire a mânerelor **2** nu mai este afișat pe display.

Oglinzi

Reglarea oglinzilor



- Aduceți oglinzile în poziția dorită prin rotire.

Reglarea brațului oglinzii

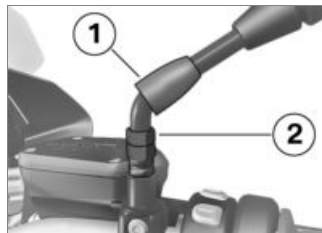

- Împingeți în sus capacul de protecție **1** de pe îmbinarea filetată de pe brațul oglinzii.
- Desfaceți piulița **2**.
- Rotiți brațul oglinzii în poziția dorită.
- Strângeți piulița cu cuplul, la aceasta țineți ferm brațul oglinzii.



Oglindă (contrapiuliță) pe adaptor

22 Nm

- Împingeți capacul de protecție **1** peste îmbinarea filetată.

Parbriz

Reglarea parbrizului

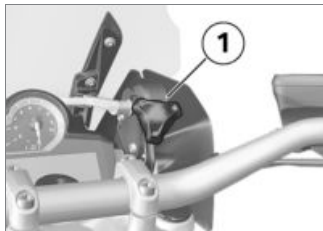

 Pericol de accidentare în cazul reglării parbrizului în timpul deplasării.

Reglați parbrizul numai în timpul staționării. ◀

- Pentru a coborî parbrizul, rotiți roata de reglaj **1** în sensul acelor de ceasornic.
- Pentru a ridica parbrizul, rotiți roata de reglaj **1** în sensul opus acelor de ceasornic.

Șaua conducătorului și șaua din spate

Demontarea șeii din spate

- Parcați motocicletă, țineți seama ca baza să fie solidă și plană.



- Rotiți spre dreapta zăvorul șeii **1** cu cheia motocicletei și țineți, totodată apăsați în jos șaua din spate **2** sprijinind-o în zona din spate.
- Ridicați șaua spate în partea din față și dați drumul cheii.

- Scoateți șaua din spate și așezați-o cu partea tapițată pe o suprafață curată.

Montarea șeii din spate

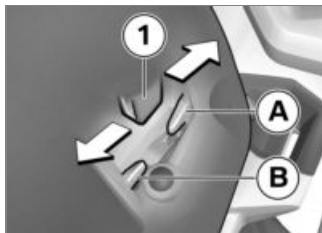

- Șaua din spate se poate regla în 2 poziții diferite.
- Acordați atenție direcției de reglare a șeii din spate în funcție de poziția șeii conducătorului:
- Așezați șaua din spate cu cele două piese lamelare **1** central în locaș.
- Poziție înaltă a șeii: apăsați șaua din spate spre înapoi **A**.

- Poziție joasă a șeii: apăsați șaua din spate spre înainte **B**.
- » Piesele lamelare **1** ale șeii din spate sunt fixate corect.



- Apăsați puternic în jos șaua din spate **1** în partea din față.
- » Se aude cum șaua din spate se fixează în poziție.

Demontarea șeii conducătorului

- Demontați șaua din spate (▶▶▶ 75).

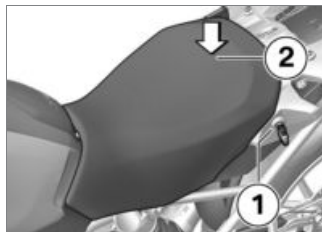

- Rotiți spre stânga zăvorul șeii **1** cu cheia motocicletei și mențineți, totodată apăsați în jos șaua conducătorului sprijinind-o în zona din spate **2**.
- Ridicați șaua în partea din spate și dați drumul cheii.
- Scoateți șaua conducătorului și așezați-o cu partea tapițată pe o suprafață curată.

Reglarea înălțimii șeii și a înclinației

- Demontați șaua conducătorului (▶▶▶ 76).

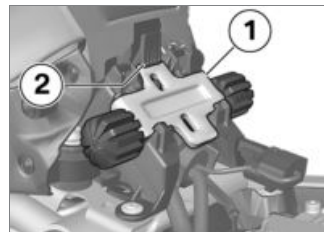

- Pentru a scoate placa de ajustare față **1**, apăsați blocajul **2** în jos și scoateți placa de ajustare pe sus.

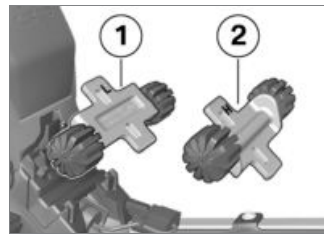

- Pentru a coborî șaua în poziția joasă, montați placa de ajustare

față orientată în direcția **1** (marcajul L).

- Pentru a ridica șaua în poziția înaltă, montați placa de ajustare față orientată în direcția **2** (marcajul H).



- Împingeți placa de ajustare față mai întâi sub suporturi **1**, apoi apăsați-l în blocaj **2** până când se fixează.

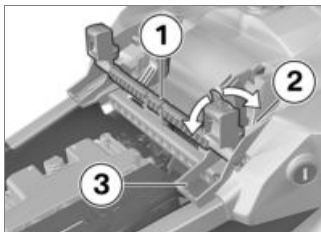

- Pentru a regla poziția joasă a șeii, rabatați placa de ajustare spate **1** în poziția **3** (marcajul L).
- Pentru a regla poziția înaltă a șeii, rabatați placa de ajustare spate **1** în poziția **2** (marcajul H).

Trebuie modificată înclinația șeii:

- Poziționați diferit plăcile de ajustare față și spate.

Montarea șeii conducătorului

- Demontați șaua din spate (►► 75).

- Reglați înălțimea șeii și a înclinației (►► 76).

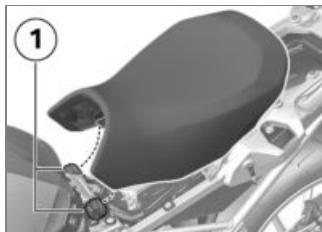

- Introduceți șaua conducătorului în suporturile **1** de pe partea stângă și dreaptă, apoi așezați-o lejer pe motocicletă.
- Împingeți ușor înainte zona din spate a șeii conducătorului, apoi apăsați-o energic în jos, până când se fixează blocajul.

Conducere

Indicații pentru siguranță	80
Listă de verificare	82
Pornire.....	83
Rodaj	85
Frâne	86
Opriți motocicletă	87
Utilizare pe teren.....	87
Alimentați	88
Fixarea motocicletei în vederea transportului	90

Indicații pentru siguranță

Echipearea conducătorului

Nicio deplasare fără îmbrăcăminte corespunzătoare! Purtați întotdeauna

- Cască
- Combinezon
- Mănuși
- Cizme

Acest lucru este valabil și pentru distanțe scurte și pentru orice anotimp. Partenerul dvs. BMW Motorrad vă va consilia cu plăcere și are pentru fiecare caz de utilizare îmbrăcăminte potrivită.

Unghi de înclinare limitat

- cu reglarea adâncimii^{DS}

Motocicletele cu un tren de rulare în poziție mai joasă dispun de un unghi de înclinare și de o gardă la sol mai reduse decât motocicletele cu tren de rulare standard.



Pericol de accidente printr-o așezare neașteptat de timpurie a motocicletei.

Țineți seama de unghiul de înclinare și de garda la sol mai reduse în cazul motocicletelor mai joase. ◀

Testați unghiul de înclinare al motocicletei dvs. în situații nepericuloase. La trecerea peste borduri sau alte obstacole similare, țineți seama de garda la sol limitată a motocicletei dvs.

Prin așezarea mai joasă a motocicletei, deplasarea maximă pe verticală a roților devine mai mică (vezi capitolul "Date tehnice"). Urmarea poate fi o posibilă îngrădire a obișnuitului confort în

deplasare. Îndeosebi în regimul cu pasager, pretensiunea arcurilor trebuie adaptată corespunzător.

Încărcarea



Supraîncărcarea și încărcarea neuniformă pot diminua stabilitatea în deplasare a motocicletei.

Nu depășiți greutatea totală admisibilă și respectați instrucțiunile de încărcare. ◀

- Reglați pretensiunea arcurilor și amortizarea astfel încât să fie adaptate la greutatea totală.
- cu portbagaj^{AS}
- Aveți grijă ca volumul portbagajului să fie uniform pe stânga și pe dreapta.
- Acordați atenție unei repartizări uniforme a greutății, pe stânga și pe dreapta.
- Depozitați bagajele grele în partea de jos și în interior.

- Respectați încărcarea maximă și viteza maximă indicate pe plăcuța indicatoare din portbagaj.◀

– cu topcase^{AS}

- Respectați încărcarea maximă și viteza maximă indicate pe plăcuța indicatoare din topcase.◀

– cu rucsac de rezervor^{AS}

- Respectați încărcarea maximă a rucsacului de pe rezervor și respectați viteza maximă corespunzătoare.

 Încărcarea rucsacului de rezervor

max 5 kg◀

Viteză

În cazul deplasărilor cu viteză mare, diverse condiții marginale pot influența negativ comporta-

mentul în deplasare al motocicletei dvs.:

- Reglajul sistemului de suspensie și amortizare
- Sarcină distribuită neuniform
- Îmbrăcăminte largă
- Presiune prea redusă în anvelope
- Profil defectuos al anvelopelor
- etc.

Viteza maximă cu anvelope cu crampoane

 Viteza maximă specificată pentru motocicletă poate să fie mai mare decât viteza maximă admisibilă pentru anvelope. Viteze prea mari pot duce la defecțiuni ale anvelopelor și, astfel, la accidente.

Respectați viteza maxim admisibilă pentru anvelope.◀

În cazul anvelopelor cu crampoane, trebuie respectată viteza

maxim admisibilă pentru anvelope.

Aplicați în câmpul vizual etichete adezive cu specificațiile pentru viteza maxim admisibilă.

Pericol de otrăvire

Gazele de eșapament conțin monoxid de carbon, care este inodor și incolor, dar toxic.



Inhalarea gazelor de eșapament este dăunătoare sănătății și poate duce la pierderea cunoștinței sau la deces. Nu inhalați gaze de eșapament. Nu lăsați motorul să funcționeze în spații închise.◀

Pericol de arsuri



În regim de deplasare, motorul și instalația de eșapament se încălzesc foarte tare. Există pericol de arsuri la atingere.

După parcarea motocicletei, aveți grijă ca nimeni să nu

atingă motorul sau instalația de eşapament. ◀

Catalizator

Dacă prin rateuri se adaugă catalizatorului combustibil care nu a fost ars, există pericolul supraîncălzirii și deteriorării.

De aceea, respectați următoarele puncte:

- Nu vă deplasați până la golirea completă a rezervorului
- Nu lăsați motorul să funcționeze cu ștecherul pentru bujii scos
- În cazul rateurilor, opriți imediat motorul
- Alimentați numai cu combustibil fără plumb
- Respectați neapărat intervalele prevăzute pentru întreținere.

 Combustibilul care nu a fost ars distruge catalizatorul. Respectați punctele enumerate pentru protejarea catalizatorului. ◀

Pericol de supraîncălzire

 Dacă motorul funcționează un timp mai îndelungat în staționare, răcirea este insuficientă și se poate ajunge la supraîncălzire. În cazuri extreme este posibilă aprinderea autovehiculului.

Nu lăsați motorul să funcționeze inutil în staționare. După pornirea motorului începeți imediat deplasarea. ◀

Intervenții

 Intervențiile la motocicletă (de ex. unitatea de comandă a motorului, clapetele de accelerație, ambreiaj) pot duce la deteriorarea respectivelor componente și la deficiențe ale unor funcții relevante în privința siguranței. Pentru defecțiuni cauzate astfel nu se acordă garanție. Nu efectuați niciun fel de intervenții. ◀

Listă de verificare

Folosiți următoarea listă de verificare pentru a controla, înainte de fiecare cursă, funcțiile, reglajele și limitele de uzură importante:

Înaintea fiecărei deplasări

- Funcționarea frânei
- Nivelurile de lichid de frână față și spate
- Nivel lichid de răcire
- Funcționarea ambreiajului
- Reglajul amortizării și a pretenziunii arcurilor
- Adâncimea profilului și presiunea din anvelope
- Fixarea sigură a portbagajului și a bagajului

La intervale regulate

- Nivelul uleiului de motor (la fiecare oprire de alimentare)
- Uzura plăcuțelor de frână (la fiecare a 3-a oprire de alimentare)

Pornire

Pornirea motorului

- Conectați aprinderea.
- » Se efectuează Pre-Ride-Check. (▶▶▶ 83)
- » Se efectuează autodiagnoza ABS. (▶▶▶ 84)
- » Este efectuată autodiagnoza ASC. (▶▶▶ 84)
- Cuplați în treapta de mers în gol sau, dacă este cuplată o treaptă de viteză, trageți ambreiajul.

▶ Motocicleta nu poate fi pornită când cricul lateral este rabatat deschis și este cuplată o treaptă de viteză. Dacă motocicleta este pornită la mers în gol și apoi se cuplează o treaptă de viteză în timp ce cricul lateral este încă deschis, motorul se oprește.◀

- În cazul pornirii la rece și la temperaturi joase: trageți ambreiajul.



- Acționați tasta Starter **1**.

▶ Dacă tensiunea bateriei este insuficientă, procesul de pornire va fi anulat automat. Înainte de a încerca să porniți din nou, încărcați bateria sau solicitați asistență la pornire. Informații detaliate găsiți în capitolul "Întreținere" la Asistența la pornire externă.◀

- » Motorul pornește.

- » Dacă motorul nu pornește, vă poate ajuta următorul tabel de defecțiuni din capitolul "Date tehnice". (▶▶▶ 154)

Pre-Ride-Check

După conectarea aprinderii, tabloul de bord efectuează un test al instrumentelor indicatoare și al matorilor de avertizare și de control, așa-numitul test "Pre-Ride-Check". Testul va fi anulat dacă se pornește motorul înainte ca acesta să fie finalizat.

Faza 1

Acele indicatoare ale afișajului turăției și cel al vitezei vor fi deplasate până la opritorul de capăt. Simultan vor fi conectați succesiv toți matorii de avertizare și de control.

Faza 2

Matorul de avertizare generală se va modifica din galben în roșu.

Faza 3

Acele indicatoare ale afișajului turației și cel al vitezei vor fi deplasate până la poziția inițială. Simultan, vor fi deconectați succesiv, în ordine inversă, toți marmorii de avertizare și control care au fost conectați.

Dacă un ac indicator nu a fost mișcat sau unul dintre marmorii de avertizare și control nu a fost conectat:

- Solicitați cât mai repede remedierea defecțiunii într-un atelier de specialitate, preferabil într-un atelier partener al BMW Motorrad.

Autodiagnoză ABS

Este verificată starea de pregătire a funcționării BMW Motorrad Integral ABS prin autodiagnoză. Autodiagnoza are loc automat prin conectarea aprinderii. Pentru verificarea senzorilor de turație ai

roților, motocicletă trebuie să se deplaseze câțiva metri (cu minim 5 km/h).

Faza 1

» Verificarea în staționare a componentelor de sistem care pot fi diagnosticate.



Martorul de avertizare ABS se aprinde intermitent.

Faza 2

» Verificarea senzorilor de turație ai roților la pornirea de pe loc.



Martorul de avertizare ABS se aprinde intermitent.

Autodiagnoza ABS încheiată

» Martorul de avertizare ABS se stinge.

- Acordați atenție indicațiilor tuturor marmorilor de avertizare și control.

După finalizarea autodiagnozei ABS este indicată o defecțiune ABS.

- Este posibilă continuarea deplasării. Trebuie să se țină seama de faptul că nu sunt disponibile nici funcția ABS, nici funcția Integral.
- Solicitați cât mai repede remedierea defecțiunii într-un atelier de specialitate, preferabil într-un atelier partener al BMW Motorrad.

Autodiagnoză ASC

Este verificată starea de pregătire de funcționare a BMW Motorrad ASC prin autodiagnoză. Autodiagnoza are loc automat prin conectarea aprinderii.

Faza 1

» Verificarea în staționare a componentelor de sistem care pot fi diagnosticate.



Martorul de avertizare ASC va lumina intermitent rar.

Faza 2

» Verificarea în timpul deplasării a componentelor de sistem care pot fi diagnosticate (minim 5 km/h).



Martorul de avertizare ASC va lumina intermitent rar.

Autodiagnoză ASC încheiată

» Martorul de avertizare ASC se stinge.

- Acordați atenție indicațiilor tuturor martorilor de avertizare și control.

Dacă, după finalizarea autodiagnozei ASC este indicată o defecțiune ASC:

- Este posibilă continuarea deplasării. Trebuie să se țină seama de faptul că funcția ASC nu este disponibilă.

- Solicitați cât mai repede remedierea defecțiunii într-un atelier de specialitate, preferabil într-un atelier partener al BMW Motorrad.

Rodaj

Motorul

- Până la primul control al rodajului, deplasați-vă cu domenii de sarcină și de turații foarte variabile, evitați deplasările mai lungi cu turație constantă.
- Alegeți trasee cu multe curbe și ușor deluroase.
- Respectați turațiile de rodaj.



Turații de rodaj

<5000 min⁻¹

- Respectați kilometrajul la care trebuie efectuat primul control al rodajului.



Kilometraj până la controlul rodajului

500...1200 km

Plăcuțe de frână

Plăcuțele de frână noi trebuie rodate înainte ca ele să realizeze forța de frecare optimă. Efectul de frânare mai redus poate fi compensat printr-o apăsare mai puternică pe maneta, respectiv pedala de frână.



Plăcuțele de frână noi pot mări distanța de frânare considerabil.

Frânați din timp. ◀

Anvelope

Anvelopele noi au suprafața netedă. De aceea, printr-un mod de conducere precaut, ele trebuie rodate în diferite poziții înclinate, pentru a fi înăsprite. Abia în urma rodajului se realizează capacitatea

totală de aderență a suprafeței de rulare.

 Pentru anvelopele noi nu există încă o despăgubire totală. În mod deosebit, pe drumurile umede și cu pante extreme există un pericol de accidentare.

Conduceți cu precauție și evitați pantele extreme. ◀

Frâne

Cum se realizează cea mai mică distanță de frânare?

În timpul unui proces de frânare se modifică repartizarea dinamică a sarcinii între roata din față și cea din spate. Cu cât este mai puternică frânarea, cu atât este mai mare sarcina pe roata din față. Cu cât este mai mare sarcina pe roată, cu atât poate fi transmisă mai multă forță de frânare.

Pentru a se realiza cea mai scurtă distanță de frânare, frâna pe roata din față trebuie să fie acționată prompt și din ce în ce mai tare. Astfel va fi exploatată în mod optim mărirea dinamică a sarcinii pe roata din față. Concomitent ar trebui acționat și ambreiajul. În cazul "frânărilor violente", exercitate atât de des, la care presiunea de frânare este produsă cât se poate de repede și cu toată puterea, repartizarea dinamică a sarcinii nu poate ține pasul cu creșterea decelerării și forța de frânare nu poate fi transmisă complet pe suprafața șoselei. Blocarea roții din față este împiedicată prin BMW Motorrad ABS Integral.

Coborâri pe serpentine

 Dacă la coborârea pantelor se frânează exclusiv cu frâna roții din spate, există pericolul să se piardă din efectul de

frânare. În condiții extreme se poate ajunge la distrugerea frânelor prin supraîncălzire.

Utilizați frâna roții din față și a celei din spate și folosiți frâna de motor. ◀

Frâne ude și murdare

Umezeala și murdăria pe discurile și plăcuțele de frână duc la o degradare a efectului de frânare.

În următoarele situații trebuie să luați în calcul un efect de frânare întârziat sau redus:

- La deplasarea pe ploaie sau prin băltoace.
- După spălarea motocicletei.
- La deplasarea pe străzi cu săruri antiderapante.
- După executarea unor lucrări la frâne, din cauza reziduurilor de ulei sau unsoare.
- La deplasările pe șosele umede, respectiv pe drumuri neasfaltate.

 Efect de frânare necorespunzător datorită umezelii și murdăriei.

Uscați, resp. curățați frânele prin frânare, dacă este cazul, curățați. Frânați din timp, până când este atins din nou efectul complet de frânare.◀

Opriti motocicleta

Cricul lateral

- Opriti motorul.

 În condiții improprii de sol, nu este asigurată o așezare stabilă a motocicletei.

Aveți grijă ca zona reazemului să fie plană și solidă.◀

 Cricul lateral este dimensionat numai pentru greutatea autovehiculului.

Când cricul lateral este rabatat deschis, nu vă așezați pe autovehicul.◀

- Rabatați cricul lateral și sprijiniți motocicleta.
- Dacă înclinația străzii permite, întoarceți ghidonul complet spre stânga.
- Pe străzi în pantă, așezați motocicleta în direcția „în sus” și cuplați treapta 1 de viteză.

Cricul central

- Opriti motorul.

 În condiții improprii de sol, nu este asigurată o așezare stabilă a motocicletei.

Aveți grijă ca zona reazemului să fie plană și solidă.◀

 Prin mișcări prea puternice, cricul central se poate închide și astfel autovehiculul se poate răsturna.

Când cricul central este rabatat deschis, nu vă așezați pe autovehicul.◀

- Deschideți prin rabatare cricul central și ridicați motocicleta pe cric.
- Pe străzi în pantă, așezați motocicleta în direcția „în sus” și cuplați treapta 1 de viteză.

Utilizare pe teren

Pentru deplasări pe teren

Jante

 Această motocicletă a fost concepută ca motocicletă pentru călătorie Enduro și pentru exploatare ușoară de teren pe drumuri neconsolidate. În cazul unei exploatare mai puternice de teren se poate ajunge însă la deteriorarea jantelor de serie din aluminiu.

În cazul unei exploatare mai puternice de teren, utilizați roțile cu spițe încrucișate, disponibile ca echipare specială.◀

După deplasări pe teren

BMW Motorrad recomandă ca după deplasări pe teren să acordeți atenție următoarelor puncte:

Presiunea în anvelope



O presiune scăzută în anvelope pentru deplasarea pe teren prejudiciază caracteristicile de deplasare ale motocicletei pe drumuri consolidate și poate duce la accidente.

Asigurați o presiune corectă în anvelope. ◀

Frâne



La deplasarea pe șosele neconsolidate sau foarte murdare, efectul de frânare se poate instala cu întârziere, din cauza murdăriei de pe discurile și plăcuțele de frână.

Frânați din timp, până ce frânele se curăță prin frânare. ◀



Deplasările pe drumuri neconsolidate sau murdare duc la o uzură mărită a plăcuțelor de frână.

Verificați mai des grosimea plăcuțelor de frână și înlocuiți-le la timp. ◀

Pretensiunea arcurilor și amortizare



Valorile pentru pretensiunea arcurilor și amortizare, care au fost reglate pentru deplasări pe teren, pot înrăutăți caracteristicile de deplasare ale motocicletei pe drumuri consolidate.

Înainte de a părăsi zona de teren, reglați pretensiunea corectă a arcurilor și amortizarea corectă. ◀

Jante

BMW Motorrad recomandă ca după deplasări pe teren să verificați jantele cu privire la posibile deteriorări.

Cartușul filtrului de aer



Defecțiuni ale motorului din cauza cartușului murdar al filtrului de aer.

La deplasările pe terenuri cu mult praf, verificați la intervale scurte cartușul filtrului de aer, dacă este necesar, curățați-l resp. înlocuiți-l. ◀

Regimul de deplasare în condiții cu foarte mult praf (deșert, stepă sau similare) necesită utilizarea unor cartușe pentru filtrul de aer, concepute special pentru asemenea condiții de utilizare.

Alimentați

Calitatea combustibilului

Combustibilul trebuie să fie fără sulf sau să conțină pe cât posibil de puțin sulf pentru un consum optim de combustibil.

 Combustibilul care conține plumb distruge catalizatorul. Nu alimentați combustibilul sau carburantul cu plumb cu aditivi metalici, de ex. mangan sau fier.◀

- Se pot alimenta combustibili cu o cotă maximă de etanol de 10 %, și anume E10.

 Calitatea recomandată a combustibilului

Super fără plumb (max. 10 % etanol, E10)
95 ROZ/RON
89 AKI

 Alternative de calitate a combustibilului

Normal fără plumb (limitări la putere și consum. Dacă motorul va fi exploatat de exemplu în țările cu combustibil de calitate mai redusă - 91 ROZ, atunci motocicletă dumneavoastră trebuie în prealabil reprogramată în mod corespunzător la atelierul dumneavoastră partener BMW Motorrad.)
91 ROZ/RON
87 AKI

Procesul de alimentare

 Combustibilul este foarte inflamabil. Focul la rezervorul de combustibil poate duce la incendii și explozii.

În cazul tuturor lucrărilor la rezervorul de combustibil este interzis fumatul sau focul deschis.◀

 Combustibilul se dilată sub influența căldurii. Dacă rezervorul de combustibil este prea plin, poate ieși combustibil care să ajungă pe șosea. Astfel există pericol de cădere.

Nu umpleți excesiv rezervorul.◀

 Combustibilul atacă suprafețele din material plastic, acestea devin mate și neaspectuoase.

Ștergeți componentele din plastic imediat după contactul cu combustibilul.◀

- Așezați motocicletă pe cricul lateral, țineți seama ca baza să fie solidă și plană.

 Volumul disponibil al rezervorului poate fi utilizat la maxim numai când motocicletă este rezemată pe cricul lateral.◀

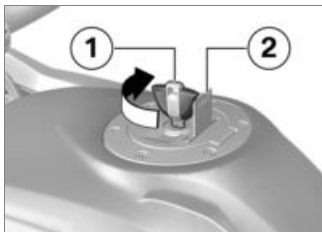

- Deschideți clapeta de protecție **2**.
- Descuiați capacul rezervorului de carburant cu cheia autovehiculului **1** în sensul acelor de ceasornic și deschideți prin rabatare.



- Alimentați cu carburant maxim până la marginea inferioară a ștuțului de umplere.

▶ Dacă alimentarea se face după ce s-a ajuns la cantitatea de rezervă, cantitatea totală de alimentare trebuie să fie mai mare decât cantitatea de rezervă, pentru ca noul nivel să poată fi identificat și indicatorul de avertizare pentru combustibil să fie deconectat.◀

▶ "Cantitatea de combustibil utilă" indicată în datele tehnice este cantitatea de combustibil care poate fi alimentată

ulterior, având în vedere că în prealabil rezervorul de carburant a rămas gol, deci motorul este oprit din cauza lipsei de combustibil.◀



Cantitatea de combustibil utilă

cca. 20 l



Cantitatea de rezervă de combustibil

cca. 4 l

- Închideți capacul rezervorului de combustibil apăsând puternic.
- Scoateți cheia și închideți prin rabatare clapeta de protecție.

Fixarea motocicletei în vederea transportului

- Protejați toate componentele peste care vor fi trecute curele de întindere împotriva zgârierii.

Utilizați de ex. bandă adezivă sau lavete moi.



! Motocicleta se poate apleca lateral și se poate răsturna. Asigurați motocicleta împotriva aplecării laterale, cel mai bine cerând ajutorul unei a doua persoane. ◀

• Împingeți motocicleta pe suprafața de transport, nu o așezați pe cricul lateral sau cricul central.



! Componentele pot fi deteriorate.

Nu striviți prin prindere piese gen conducte de frână sau mânunchiuri de cabluri. ◀

- Fixați curelele de întindere în ambele părți, în față, pe ghidon.
- Treceți cureaua de întindere prin brațul longitudinal și tensionați-o.



- În spate, fixați curelele de întindere în ambele părți de scărițele din spate și tensionați-le.
- Tensionați uniform toate curelele de întindere, motocicleta trebuie să fie cu arcurile cât se poate de comprimate.

Tehnică în detaliu

Mod de deplasare	94
Sistem de frânare cu BMW Motorrad ABS Integral	95
Management al motorului cu BMW Motorrad ASC.....	98
Control presiune anvelope RDC	100

Mod de deplasare

Selecție

Pentru a adapta motocicleta la starea carosabilului, se poate selecta unul din cele 5 moduri de deplasare:

- RAIN
- ROAD (regim standard)

- cu moduri de deplasare Pro^{DS}
- DYNAMIC
- Enduro
- Enduro PRO (numai cu conector de codare montat)

Pentru toate cele 5 moduri de deplasare există setări caracteristice privind sistemele ABS, ASC, precum și pentru reacția accelerației.

- cu ESA dinamic^{DS}
Adaptarea sistemului Dynamic ESA depinde de asemenea de modul de deplasare selectat.

În fiecare dintre moduri se poate deconecta ABS și/sau ASC; explicațiile următoare se referă întotdeauna la situațiile cu sistemele conectate.

Reacția accelerației

- În regimurile RAIN și ENDURO: Rezervat
- În regimurile ROAD și ENDURO PRO: Direct
- În regimul DYNAMIC: Dinamic

ABS

- Asistentul de ridicare a roții din spate este activ în toate modurile.
- În regimurile RAIN, ROAD și DYNAMIC sistemul ABS este adaptat pentru utilizarea pe șosea.

- În regimul ENDURO sistemul ABS este adaptat pentru utilizarea pe teren cu anvelope rutiere.
- În regimul ENDURO PRO roata din spate nu este controlată prin ABS atunci când este acționată pedala de frână. Sistemul ABS este adaptat pentru utilizarea pe teren cu anvelope cu nituri.

ASC

- Asistentul de ridicare a roții din față este activ în toate modurile.
- În regimurile RAIN, ROAD și DYNAMIC sistemul ASC este adaptat pentru utilizarea pe șosea.
- În regimurile ENDURO și ENDURO PRO sistemul ASC este adaptat pentru utilizarea pe teren.

- cu ESA dinamic^{DS}

Dynamic ESA

- În regimurile RAIN, ROAD și DYNAMIC se poate alege între variantele de amortizare HARD, NORMAL și SOFT.
- Reglaj de bază RAIN: SOFT
- Reglaj de bază ROAD: NORMAL
- Reglaj de bază DYNAMIC: HARD
- În regimurile ENDURO și ENDURO PRO se poate alege între variantele de amortizare HARD și SOFT.
- Reglaj de bază ENDURO: SOFT
- Reglaj de bază ENDURO PRO: HARD

Comutare

- cu moduri de deplasare Pro^{DS}

Modurile de deplasare se pot modifica pe parcursul deplasării numai în următoarele condiții:

- nu există cuplu de antrenare la roata spate
- nu există presiune de frânare în sistemul de frânare.

Această stare de funcționare apare dacă motocicletă este în staționare cu aprinderea conectată. Alternativ, trebuie să fie parcursi următorii pași:

- Reduceți accelerația
- Nu acționați maneta de frână
- Acționați ambreiajul.

Întâi se preselecționează modul de deplasare dorit. Numai când sistemele vizate se află în starea necesară, are loc comutarea. Abia după efectuarea comutării, afișarea meniului de selectare va fi ascunsă pe display.

Sistem de frânare cu BMW Motorrad ABS Integral

Frână integrală parțială

Motocicleta dvs. este dotată cu o frână integrală parțială. La acest sistem de frânare, cu maneta de frână vor fi activate atât frâna roții din față, cât și cea a roții din spate. Pedala de frână acționează numai asupra frânei roții din spate.

În timpul unei frânări cu control ABS, BMW Motorrad ABS Integral adaptează distribuția forței de frânare între frâna roții din față și frâna roții din spate la încărcarea motocicletei.



Rotirea completă a roții din spate prin pierderea aderenței, cu frâna roții din față trasă (Burn Out) este imposibilă din cauza funcției integrale. Ca urmare, pot apărea defecțiuni la frâna roții din spate și la ambreiaj.

Nu efectuați niciun fel de Burn Out. ◀

Cum funcționează ABS?

Forța maximă de frânare care poate fi transmisă pe șosea depinde, printre altele, de coeficientul de frecare al suprafeței șoselei. Criblura, gheața și zăpada, precum și șoselele ude, oferă un coeficient de frecare sensibil mai redus decât un strat de asfalt uscat și curat. Cu cât este mai redus coeficientul de frecare al șoselei, cu atât devine mai lungă distanța de frânare.

Dacă prin mărirea presiunii de frânare de către conducător se depășește forța de frânare maxim transmisibilă, roțile încep să se blocheze și se pierde stabilitatea în deplasare; există amenințarea unei căderi. Înainte de apariția situației se activează ABS și presiunea de frânare este adaptată la forța maximă de frânare trans-

misă. Roțile se rotesc astfel mai departe iar stabilitatea de deplasare este menținută independent de starea suprafeței de rulare.

Ce se întâmplă în cazul denivelărilor pe șosea?

Datorită denivelărilor solului sau ale șoselei, pe durate scurte se poate ajunge la pierderea contactului între anvelopă și suprafața șoselei și astfel forța de frânare care poate fi transmisă să fie redusă la zero. Dacă se frânează în această situație, ABS trebuie să reducă presiunea de frânare, pentru a asigura stabilitatea în deplasare la restabilirea contactului cu suprafața șoselei. În acest moment, BMW Motorrad ABS Integral trebuie să pornească de la valori de frecare extrem de reduse (criblură, gheață, zăpadă), pentru ca roțile să se rotească în orice caz care poate fi imaginat și astfel să poată fi asigurată

stabilitatea în deplasare. După identificarea condițiilor efective, sistemul reglează presiunea de frânare optimă.

Cum se face simțit BMW Motorrad ABS Integral pentru conducător?

Dacă, bazat pe condițiile descrise mai sus, sistemul ABS trebuie să reducă forța de frânare, atunci la maneta de frână se simt vibrații. Dacă se acționează maneta de frână, prin funcția Integral se formează presiune de frânare și la roata din spate. Dacă se acționează abia după aceea pedala de frână, atunci presiunea de frânare deja formată este sesizabilă, ca o contrapresiune, mai repede decât în cazurile în care pedala de frână a fost acționată înainte sau concomitent cu maneta de frână.

Ridicarea roții din spate

În cazul unor decelerări puternice și rapide, în anumite condiții este posibil ca ABS Integral BMW Motorrad să nu poată împiedica ridicarea roții din spate. În aceste cazuri este posibilă și o răsturnare peste cap a motocicletei.



Frânarea puternică poate duce la ridicarea ușoară a roții din spate.

La frânare, țineți seama de faptul că controlul ABS nu vă poate feri în toate cazurile de ridicarea roții din spate. ◀

Cum este conceput BMW Motorrad ABS Integral?

În cadrul fizicii deplasării, BMW Motorrad ABS Integral asigură stabilitatea în deplasare pe orice suprafață. Sistemul nu este optimizat pentru solicitări

speciale, care rezultă din condiții extreme de concurs în teren sau pe piste de concurs. Condițiile de deplasare trebuie adaptate la aptitudinile de conducere și la starea carosabilului.

Situații deosebite

Pentru identificarea tendinței de blocare a roților, se vor compara, printre altele, turațiile celor două roți. Dacă, pe o perioadă mai lungă, se identifică valori care nu sunt plauzibile, din motive de siguranță, funcția ABS va fi deconectată și va fi afișată o eroare ABS. Condiție necesară pentru mesajul de eroare este ca auto-diagnoza să fie încheiată. Pe lângă problemele de la BMW Motorrad ABS Integral, și condițiile neobișnuite de deplasare pot declanșa un mesaj de eroare:

- Funcționare de încălzire pe un suport auxiliar la mers în gol sau cuplat într-o treaptă de viteză
- Roata din spate se blochează pe o perioadă mai lungă prin frână de motor, de ex. la porniri pe un sol alunecos

Dacă se ajunge la un mesaj de eroare datorită unei stări de deplasare neobișnuite, funcția ABS poate fi reactivată prin deconectarea și conectarea aprinderii.

Ce rol deține întreținerea regulată?



Fiecare sistem tehnic este întotdeauna doar la fel de bun ca starea sa de întreținere. Pentru a vă asigura de faptul că BMW Motorrad Integral ABS se află într-o stare optimă de întreținere, trebuie respectate neapărat intervalele de inspecție prescrise. ◀

Rezerve pentru siguranță

BMW Motorrad ABS Integral nu trebuie să vă facă să adoptați un mod de conducere nechibzuit prin faptul că vă bazați pe distanțe de frânare mai scurte. El constituie, în primul rând, o rezervă privind siguranța în situații de urgență.



Atenție în curbe. Frânarea în curbe este supusă unor legi deosebite ale tehnicii deplasării, pe care nu le poate anula nici BMW Motorrad ABS. O manieră de conducere adaptată ține întotdeauna de responsabilitatea conducătorului.

Nu reduceți din nou oferta suplimentară de securitate printr-o manieră de conducere riscantă. ◀

Management al motorului cu BMW Motorrad ASC

Cum funcționează ASC?

BMW Motorrad ASC compară vitezele roților, din față și din spate. Din diferența de viteză rezultată se va determina patinarea și, astfel, rezerva de stabilitate la roata din spate. La depășirea limitei de patinare, cuplul motorului va fi adaptat prin intermediul sistemului de comandă al motorului.

Cum este conceput BMW Motorrad ASC?

BMW Motorrad ASC este conceput ca un sistem de asistență pentru conducător și pentru funcționarea pe drumurile publice. În special în domeniile limită ale fizicii deplasării, conducătorul influențează considerabil posibilitățile de control ale ASC (deplasarea

greutății în curbe, încărcături nefixate).

La deplasările în teren trebuie activat modul de deplasare ENDURO. În acest mod, intervenția de control prin ASC se face mai târziu, astfel că este posibilă o alunecare controlată. Sistemul nu este optimizat pentru solicitări speciale, care rezultă din condiții extreme de concurs în teren sau pe piste de concurs. Pentru aceste cazuri se poate opri BMW Motorrad ASC.



Legile fizicii nu pot fi anulate nici chiar cu sistemul ASC. O manieră de conducere adaptată ține întotdeauna de responsabilitatea conducătorului. Nu reduceți din nou oferta suplimentară de securitate printr-o manieră de conducere riscantă. ◀

Situații deosebite

Cu cât crește poziția înclinată, conform legilor fizicii, cu atât va fi mai limitată capacitatea de accelerare. Astfel, la ieșirea din curbe foarte strânse, poate interveni situația unei accelerări întârziată.

Pentru a recunoaște când roata din spate pierde aderența, respectiv când alunecă lateral, printre altele, vor fi comparate turațiile, cea a roții din față și a celei din spate. Dacă, pe o perioadă mai lungă, se identifică valori care nu sunt plauzibile, din motive de siguranță, funcția ASC va fi deconectată și va fi afișată o eroare ASC. Condiție necesară pentru mesajul de eroare este ca auto-diagnoza să fie încheiată. Următoarele stări de deplasare neobișnuite pot duce la o oprire automată a sistemului ASC pentru BMW Motorrad:

- Deplasarea pe roata din spate (Wheelie) cu ASC dezactivat pentru un timp mai lung
- Roata din spate se rotește pe loc cu frâna roții din față trasă (Burn Out)
- Funcționare de încălzire pe un suport auxiliar la mers în gol sau cuplat într-o treaptă de viteză

Prin deconectarea și conectarea aprinderii și deplasarea ulterioară cu peste 10 km/h, ASC va fi reactivat.

În cazul unor anvelope cu un profil extrem de adânc, din cauza patinării mai mari se poate ajunge la intervenția ASC înainte de a se atinge propulsia optimă. În aceste cazuri ar trebui deconectat ASC BMW Motorrad.

Dacă roata din față pierde contactul cu solul la o accelerare extremă, ASC reduce cuplul motor până în momentul când roata din față atinge din nou solul.

În acest caz, BMW Motorrad recomandă să rotiți puțin înapoi manșonul de accelerație, pentru a reveni cât de repede posibil într-o stare stabilă de deplasare.

Pe suprafețe netede, manșonul de accelerație nu trebuie rotit brusc complet înapoi, fără a trage concomitent și ambreiajul. Momentul de frânare a motorului poate face ca roata din spate să se blocheze și astfel se poate ajunge la o stare instabilă de deplasare. Acest caz nu poate fi controlat de BMW Motorrad ASC.

Control presiune anvelope RDC

– cu control presiune anvelope (RDC)^{DS}

Funcționare

În fiecare dintre anvelope se găsește un senzor care măsoară temperatura aerului și presiunea de umflare din interior și trimite valorile la unitatea de comandă. Sensorii sunt echipați cu un regulator centrifugal, care permite transmiterea valorilor măsurate abia după depășirea pentru prima dată a vitezei de cca. 30 km/h. Înainte de prima recepție a presiunii din anvelope, pentru fiecare anvelopă se va afișa pe display --. După ce motocicleta s-a oprit, senzorii mai transmit încă timp de cca. 15 minute valorile măsurate.

Dacă este montată o unitate de comandă RDC, însă roțile nu dis-

pun de senzori, va fi emis un mesaj de eroare.

Domenii pentru presiunea din anvelope

Unitatea de control RDC deosebește 3 domenii de presiune în anvelope, adaptate la autovehicul:

- Presiunea în limitele toleranței admise
- Presiunea în domeniul limită al toleranței admise
- Presiunea în afara limitelor toleranței admise

Compensarea temperaturii

Presiunea din anvelope depinde de temperatură: ea crește odată cu creșterea temperaturii anvelopei, resp. scade când scade temperatura anvelopei. Temperatura anvelopei depinde de temperatura din exterior, precum și de modul de conducere și de durata deplasării.

Presiunile din anvelope vor fi afișate pe display-ul multifuncțional compensate din punct de vedere al temperaturii, ele se referă la o temperatură a anvelopelor de 20 °C. În aparatele de verificare a presiunii din anvelope, care sunt disponibile în benzinării, nu are loc o compensare a temperaturii, presiunea măsurată depinde de temperatura anvelopei. Astfel că, de cele mai multe ori, valorile indicate de acestea nu vor coincide cu valorile afișate pe display-ul multifuncțional.

Adaptarea presiunii din anvelope

Comparați valoarea RDC de pe display-ul multifuncțional cu valoarea de pe partea din spate a copertii instrucțiunilor de utilizare. Abaterea dintre cele două valori trebuie compensată cu aparatul de verificare a presiunii, de la benzinărie.

Exemplu: conform instrucțiunilor de utilizare, presiunea din anvelope trebuie să fie de 2,5 bari, pe display-ul multifuncțional se afișează 2,3 bari, deci lipsesc 0,2 bari. Aparatul de verificare de la benzinărie indică 2,4 bari. Această valoare trebuie mărită cu 0,2 bari la 2,6 bari, pentru a se realiza presiunea corectă în anvelope.

Întreținere

Indicații generale	104
Sculele de bord	104
Ulei de motor	105
Sistem de frânare	106
Lichid de răcire	110
Ambreiaj	112
Jante și anvelope	112
Roți	113
Support roată față	119
Corpuri de iluminat.....	121
Filtrul de aer	126
Asistența de pornire	127
Baterie	128
Siguranțe	132

Indicații generale

În capitolul "Întreținere" sunt descrise lucrări de verificare și înlocuire a pieselor de uzură, care se efectuează cu eforturi scăzute. Dacă la montaj trebuie să se țină seama de cupluri de strângere speciale, acestea sunt precizate. O privire de ansamblu asupra cuplurilor de strângere necesare găsiți în capitolul "Date tehnice". Informații suplimentare despre lucrările de întreținere și reparare găsiți la partenerul BMW Motorrad pe DVD.

Pentru executarea anumitor lucrări sunt necesare scule speciale și cunoștințe temeinice de specialitate. Dacă aveți dubii, adresați-vă unui atelier de specialitate, preferabil partenerului dvs. BMW Motorrad.

Sculele de bord Set scule standard

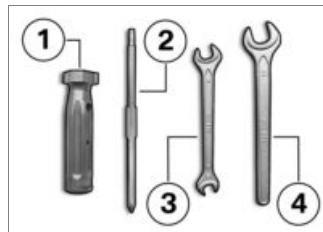

- 1** Mâner șurubelniță
 - Utilizare cu capete șurubelniță.
 - Completați cu ulei de motor (⇒ 106).

- 2** Set capete șurubelniță detașabile
Lamă în cruce PH1 și Torx T25
 - Demontați corpurile de iluminat pentru semnalizatoarele față și spate (⇒ 124).
 - Demontați capacul bateriei (⇒ 130).
- 3** Cheie fixă
Deschiderea cheii 8/10
 - Demontați bateria (⇒ 130).
- 4** Cheie fixă
Deschiderea cheii 14
 - Reglați brațul oglinzii (⇒ 74).

Set scule de service

– cu set de scule de service^{AS}

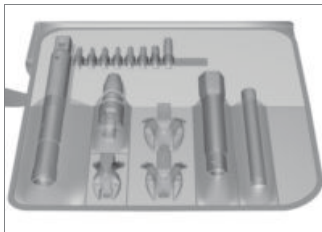

Pentru lucrări de service extinse (de ex. montarea și demontarea roților), BMW Motorrad a alcătuit un set de scule de service adaptat la motocicletă dvs. Acest set de scule îl puteți obține de la partenerul dvs. BMW Motorrad.

Ulei de motor

Verificarea nivelului de ulei la motor

 Nivelul de ulei depinde de temperatura uleiului. Cu cât este mai ridicată temperatura, cu atât este mai ridicat nivelul din carterul de ulei. Verificarea nivelului de ulei cu motorul rece sau după parcurgerea unor distanțe scurte poate duce la interpretări greșite și astfel la o cantitate greșită de ulei.

Pentru a se asigura o indicare corectă a nivelului de ulei din motor, verificați nivelul de ulei numai cu motorul cald. ◀

- Opriti motorul cald.
- Așezați motocicleta pe cricul central, țineți seama ca baza să fie solidă și plană.
- Așteptați cinci minute pentru ca uleiul să se colecteze în carterul de ulei.

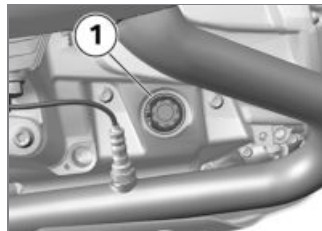

- Citiți nivelul de ulei la indicatorul 1.



 Nivel nominal ulei de motor

între marcasele MIN și MAX

Dacă nivelul de ulei este sub marcajul MIN:

- Completați cu ulei de motor (►►► 106).

Dacă nivelul de ulei este peste marcajul MAX:

- Solicitați corectarea nivelului de ulei într-un atelier de specialitate, preferabil într-un atelier partener al BMW Motorrad.

Completerea cu ulei de motor

- Parcați motocicletă, țineți seama ca baza să fie solidă și plană.

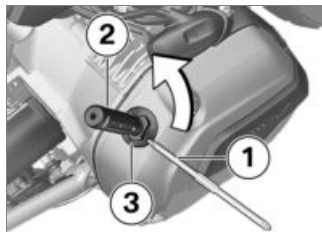

- Curățați zona orificiului de umplere.
- Pentru o transmisie mai ușoară a energiei mecanice, introduceți capul de șurubelniță cu poziții variabile **1**, pe partea cu sistem Torx, din față în mânerul de șurubelniță **2** (din trusa de scule).
- Așezați scula menționată pe bușonul **3** al deschiderii de alimentare cu ulei de motor și demontați în sens antiorar.
- Verificați nivelul de ulei la motor (►►► 105).



O cantitate de ulei prea mică, dar și una prea mare, poate duce la deteriorări ale motorului.

Aveți grijă ca nivelul de ulei să fie cel corect. ◀

- Completați cu ulei de motor până la nivelul nominal.



Cantitatea de completare cu ulei de motor

max 0,95 l (Diferența dintre MIN și MAX)

- Verificați nivelul de ulei la motor (►►► 105).
- Montați bușonul **3** al orificiului de umplere cu ulei de motor.

Sistem de frânare

Verificarea funcției de frână

- Acționați maneta de frână.
 - » Trebuie să se simtă un punct de presiune distinct.

- Acționați pedala de frână.
 - » Trebuie să se simtă un punct de presiune distinct.
- Dacă nu pot fi simțite puncte de presiune distincte:

 Lucrările efectuate incorect pun în pericol siguranța în exploatare a sistemului de frânare.

Solicitați ca toate lucrările la sistemul de frânare să fie executate de specialiști. ◀

- Solicitați verificarea frânelor într-un atelier de specialitate, preferabil într-un atelier partener al BMW Motorrad.

Verificarea grosimii plăcuțelor de frână față

- Parcați motocicleta, țineți seama ca baza să fie solidă și plană.

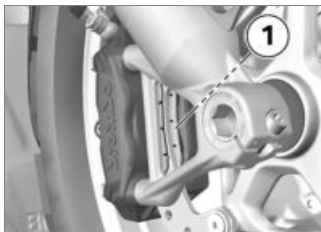

- Verificați vizual grosimea plăcuțelor de frână în stânga și dreapta. Direcția de privire: între roată și suspensia roții din față spre plăcuțele de frână **1**.



 Limita de uzură a garniturii de frână față

1,0 mm (Numai garnitura de frecare fără placă suport. Marcajele de uzură (crestături) trebuie să fie vizibile clar.)

Dacă marcajele de uzură nu mai sunt vizibile clar:

 Scăderea grosimii plăcuțelor de frână sub grosimea minimă admisibilă duce la o putere de frânare redusă și, în anumite situații, la deteriorarea frânei. Pentru a se asigura funcționarea corespunzătoare a sistemului

de frânare, nu depășiți limita de uzură a plăcuțelor de frână.◀

- Înlocuiți plăcuțele de frână într-un atelier de specialitate, preferabil într-un atelier partener al BMW Motorrad.

Verificarea grosimii plăcuțelor de frână spate

- Parcați motocicletă, țineți seama ca baza să fie solidă și plană.

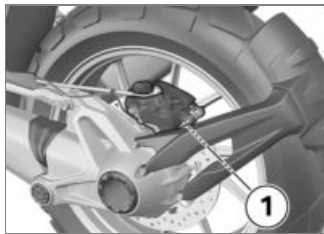

- Verificați grosimea plăcuțelor de frână printr-un control vizual. Direcția de privire: între dispozitivul antiîmproșcare și

roata din spate spre plăcuțele de frână 1.



 Limita de uzură a garniturii de frână spate

1,0 mm (Numai garnitura de frecare fără placă suport.)

Dacă a fost atinsă limita de uzură:

 Scăderea grosimii plăcuțelor de frână sub grosimea minimă admisibilă duce la o putere de frânare redusă și, în anumite situații, la deteriorarea frânei. Pentru a se asigura funcționarea corespunzătoare a sistemului

de frânare, nu depășiți limita de uzură a plăcuțelor de frână.◀

- Înlocuiți plăcuțele de frână într-un atelier de specialitate, preferabil într-un atelier partener al BMW Motorrad.

Verificarea nivelului de umplere cu lichid de frână față

 Dacă în rezervorul pentru lichid de frână există prea puțin lichid, poate intra aer în sistemul de frânare. Acest lucru duce la o putere de frânare considerabil redusă.

Verificați regulat nivelul lichidului de frână.◀

- Așezați motocicletă pe cricul central, țineți seama ca baza să fie solidă și plană.
- Așezați ghidonul în poziție drept înainte.



- Citiți nivelul de umplere cu lichid de frână la rezervorul pentru lichid de frână față **1**.

▶ Prin uzura plăcuțelor de frână, scade nivelul lichidului din rezervorul pentru lichid de frână.◀



 Nivelul lichidului de frână față

Lichid de frână, DOT4

Nivelul lichidului de frână nu are voie să se afle sub marcajul MIN. (Rezervorul pentru lichid de frână orizontal, motocicletă stă drept)

Dacă nivelul lichidului de frână a scăzut sub cel permis:

- Solicitați cât mai repede remedierea defecțiunii într-un atelier de specialitate, preferabil într-un atelier partener al BMW Motorrad.

Verificarea nivelului de umplere cu lichid de frână spate

 Dacă în rezervorul pentru lichid de frână există prea puțin lichid, poate intra aer în sistemul de frânare. Acest lucru duce la o putere de frânare considerabil redusă.

Verificați regulat nivelul lichidului de frână.◀

- Așezați motocicletă pe cricul central, țineți seama ca baza să fie solidă și plană.



- Citiți nivelul de umplere cu lichid de frână la rezervorul pentru lichid de frână spate **1**.

▶ Prin uzura plăcuțelor de frână, scade nivelul lichidului din rezervorul pentru lichid de frână.◀



Lichid de frână, DOT4

Nivelul lichidului de frână nu are voie să se afle sub marcajul MIN. (Rezervorul pentru lichid de frână orizontal, motocicletă stă drept)

Dacă nivelul lichidului de frână a scăzut sub cel permis:

- Solicitați cât mai repede remedierea defecțiunii într-un atelier de specialitate, preferabil într-un atelier partener al BMW Motorrad.

Lichid de răcire

Verificarea nivelului lichidului de răcire

- Parcați motocicletă, țineți seama ca baza să fie solidă și plană.

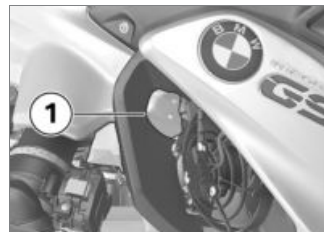

! Pericol de arsuri la motorul fierbinte.

Păstrați distanța față de motorul fierbinte.

Nu atingeți motorul fierbinte.◀

- Citiți nivelul lichidului de răcire la vasul de expansiune **1**.

Dacă nivelul lichidului de răcire a scăzut sub cel permis:

- Completați cu lichid de răcire.

Completarea cu lichid de răcire

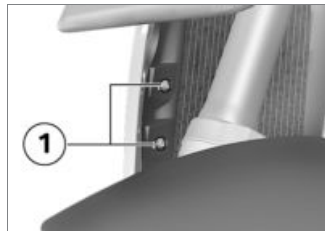

- Demontați șuruburile **1**.

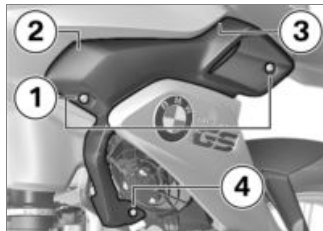

- Demontați șuruburile **1**.
- Scoateți capitonajele laterale de la pozițiile **2, 3** și **4** din elementele de susținere.



- Desfaceți capacul **1** al vasului de expansiune pentru lichidul de răcire și completați cu lichid

de răcire până la nivelul nominal.

- Verificați nivelul lichidului de răcire (→ 110).
- Închideți capacul vasului de expansiune pentru lichidul de răcire.

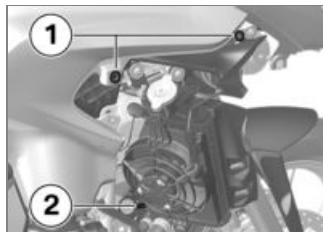

- Introduceți capitonajul lateral în suporturile **1** și **2**.



- Montați șuruburile **1**.

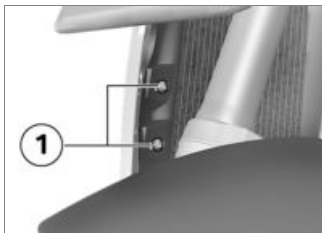

- Montați șuruburile **1**.

Ambreiaj

Verificarea funcționării ambreiajului

- Acționați levierul de cuplare.
- » Trebuie să se simtă un punct de presiune distinct.

Dacă nu se simte un punct de presiune distinct:

- Solicitați verificarea ambreiajului într-un atelier de specialitate, preferabil într-un atelier partener al BMW Motorrad.

Jante și anvelope

Verificarea jantelor

- Parcați motocicleta, țineți seama ca baza să fie solidă și plană.
- Verificați locurile defecte ale jantelor prin control vizual.
- Verificați jantele deteriorate într-un atelier de specialitate și, dacă este cazul, înlocuiți-le,

preferabil într-un atelier partener al BMW Motorrad.

Verificarea adâncimii profilului anvelopelor



Comportamentul în deplasare al motocicletei dvs. se poate modifica negativ deja dinainte să se atingă adâncimea minimă a profilului, reglementată prin lege.

Înlocuiți anvelopele deja dinainte să se atingă adâncimea minimă a profilului. ◀

- Parcați motocicleta, țineți seama ca baza să fie solidă și plană.
- Verificați adâncimea profilului în șanțurile principale ale profilului cu ajutorul indicatoarelor de uzură.



Pe fiecare anvelopă sunt integrate marcaje de uzură în șanțurile principale ale profilului. Dacă profilul anvelopei a ajuns la

nivelul marcajelor, anvelopa este complet uzată. Pozițiile marcajelor sunt indicate pe marginea anvelopei, de ex. prin literele T1, TW1 sau printr-o săgeată. ◀

Dacă a fost atinsă adâncimea minimă a profilului:

- Înlocuiți anvelopele vizate.

Verificarea spițelor

– cu roți cu spițe încrucișate^{DS}

- Parcați motocicleta, țineți seama ca baza să fie solidă și plană.
- Treceți ușor cu mânerul unei șurubelnițe, sau un obiect similar, peste spițe, acordați atenție succesiunii de sunete.

Dacă succesiunea de sunete este neuniformă:

- Dispuneți verificarea spițelor într-un atelier de specialitate, preferabil într-un atelier partener al BMW Motorrad.

Roți

Recomandare pentru anvelope

Pentru fiecare mărime de anvelope, anumite produse au fost testate de BMW Motorrad și clasificate drept corespunzătoare în privința siguranței în trafic.

Pentru alte tipuri de anvelope, BMW Motorrad nu poate evalua dacă acestea sunt adecvate, deci nu poate garanta siguranța în trafic.

BMW Motorrad recomandă să folosiți numai anvelope care au fost testate de BMW Motorrad. Informații detaliate obțineți de la partenerul dvs. BMW Motorrad sau pe internet la "www.bmw-motorrad.com".

Influența mărimilor roților asupra sistemelor de control al trenului de rulare

Mărimile roților au un rol esențial pentru sistemele de control ABS și ASC. Îndeosebi diametrul și lățimea roților sunt stocate în unitatea de comandă și constituie bază pentru toate calculele necesare pe care aceasta le efectuează. O modificare a acestor mărimi, prin echiparea cu alte roți decât cele montate în serie, poate avea efecte serioase asupra comportamentului de control al acestor sisteme.

Și senzorii necesari identificării turației roții trebuie să fie adecvați sistemelor de control existente și nu pot fi înlocuiți.

Dacă doriți să reechipați motocicleta dvs. cu alt tip de roți, consultați-vă întâi cu reprezentantul unui atelier de specialitate, preferabil cu un partener

BMW Motorrad. În unele cazuri, datele stocate în unitățile de comandă pot fi adaptate la noile mărimi ale roților.

Etichetă adezivă RDC

– cu control presiune anvelope (RDC)^{DS}

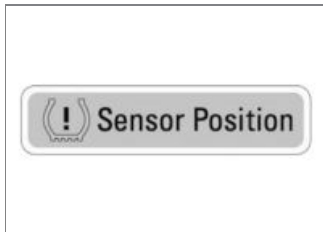

⚠ Sensorii RDC pot fi deteriorați în cazul unei demontări necorespunzătoare a pneurilor. Informați partenerul BMW Motorrad sau serviceul cu privire la faptul că roata este dotată cu un senzor RDC.◀

La motocicletele care sunt dotate cu RDC, pe jantă se află o etichetă adezivă corespunzătoare poziției senzorului RDC. Când efectuați schimbul de anvelope, aveți grijă să nu deteriorați senzorul RDC. Atrageți atenția partenerului BMW Motorrad sau atelierului de specialitate asupra senzorului RDC.

Demontarea roții față

- Așezați motocicleta pe cricul central, țineți seama ca baza să fie solidă și plană.

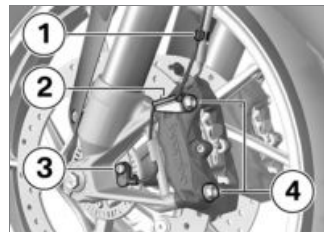

- Scoateți cablul pentru senzorul de turație a roții din clemele de prindere **1** și **2**.
- Demontați șurubul **3** și scoateți senzorul de turație din alezaj.
- Acoperiți cu un material adeziv porțiunile de jantă care ar putea fi zgâriate la demontarea etrierului de frână.

⚠ În stare demontată, plăcuțele de frână pot fi comprimate atât, încât la montaj acestea nu mai pot fi introduse peste discul de frână. Nu acționați maneta de frână

când etrierul de frână sunt demontate. ◀

- Demontați șuruburile de fixare **4** ale etrierelor de frână din stânga și din dreapta.

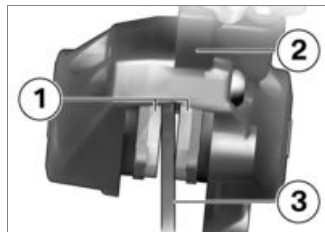

- Depărtați puțin plăcuțele de frână **1** prin mișcări de rotire a etrierului de frână **2** către discul de frână **3**.
- Trageți cu atenție etrierul de frână de pe discurile de frână, către spate și exterior.

- Ridicați motocicletă în față până când roata față se rotește liber, cel mai bine cu un suport pentru roata din față BMW Motorrad.
- Montați suportul pentru roata din față (►► 119).

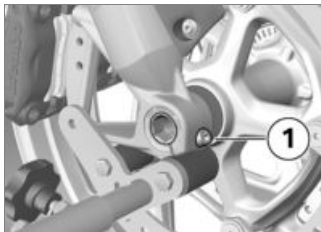

- Desfaceți șurubul de fixare pe ax **1** din dreapta.

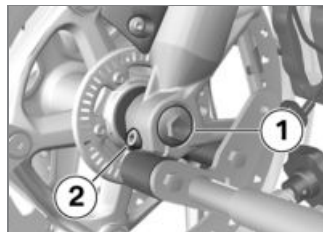

- Demontați șurubul **1**.
- Desfaceți șurubul stâng de fixare de pe ax **2**.
- Împingeți puțin înăuntru axul pentru a avea acces mai bun la partea dreaptă.

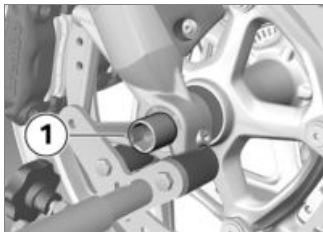

- Extrageți axul **1**, între timp sprijiniți roata din față.
- Așezați roata din față pe sol, apoi rulați-o din suspensia roții înspre înainte.

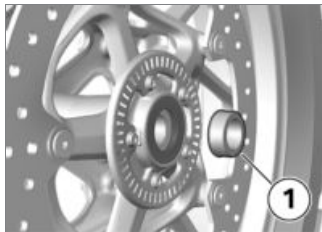

- Scoateți bucșa distanțieră **1** din butucul roții.

Montarea roții față

 Sunt posibile disfuncționalități la intervențiile de control ale ABS și ASC, în cazul în care este montată o altă roată decât cea de serie.

Respectați indicațiile de la începutul acestui capitol, privind influența mărimilor roților asupra sistemelor de control al trenului de rulare ABS și ASC. ◀

 Îmbinările filetate, care nu au fost strânse cu cuplul corect, se pot desface sau se pot deteriora.

Solicitați neapărat verificarea cuplurilor de strângere la un atelier de specialitate, preferabil într-un atelier partener al BMW Motorrad. ◀

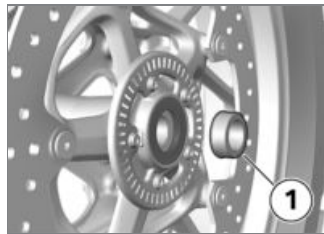

- Introduceți bucșa distanțieră **1** pe partea stângă în butucul roții.

 Roata din față trebuie montată în direcția de mers. Acordați atenție săgeților cu di-

recția de mers de pe anvelopă sau de pe jantă.◀

- Rulați roata din față în suspenzia roții față.

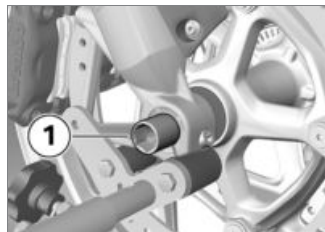

- Ridicați roata din față și montați axul **1**.
- Îndepărtați suportul pentru roata față, apoi comprimați de câteva ori energic furca față. În acest timp nu acționați maneta de frână.
- Montați suportul pentru roata din față (►► 119).

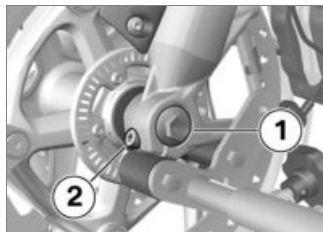

- Montați șurubul **1** cu cuplul de strângere. În acest timp contrasprijiniți axul pe partea dreaptă.



Ax în furca telescopică

30 Nm

- Strângeți șurubul de fixare pe ax **2** cu cuplul de strângere.



Șurub de fixare pentru ax în furca telescopică

19 Nm



- Strângeți șurubul de fixare pe axul **1** din dreapta cu cuplul de strângere.



Șurub de fixare pentru ax în furca telescopică

19 Nm

- Îndepărtați suportul pentru roata față.
- Așezați etrierele de frână stânga și dreapta pe discurile de frână.

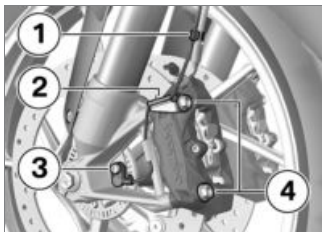

- Montați șuruburile de fixare **4** din stânga și dreapta cu cuplul de strângere.



Etrier de frână la furca telescopică

38 Nm

- Îndepărtați materialele adezive de pe jante.



Plăcuțele de frână care nu stau complet pe discurile de frână duc la un efect de frânare întârziat.

Înainte de începerea deplasării, verificați instalarea fără întârziere a efectului de frânare.◀

- Acționați de mai multe ori frâna până când plăcuțele de frână se ating.
- Montați cablul pentru senzorul de turație a roții în clemele de prindere **1** și **2**.
- Introduceți senzorul de turație al roții în alezaj și montați șurubul **3**.



Senzorul de turație al roții la angrenajul unghiular

8 Nm

Demontarea roții spate

- Așezați motocicleta pe cricul central, țineți seama ca baza să fie solidă și plană.
- Cuplați prima treaptă de viteză.



Pericol de arsuri din cauza eșapamentului fierbinte. Nu atingeți componentele fierbinți ale eșapamentului.◀

- Lăsați să se răcească toba finală de eșapament.



- Demontați șuruburile **1** roții din spate, pentru aceasta sprijiniți roata.
- Scoateți roata din spate, rulând-o spre înapoi.

Montați roata spate



Sunt posibile disfuncționările la intervențiile de control ale ABS și ASC, în cazul în care este montată o altă roată decât cea de serie.

Respectați indicațiile de la începutul acestui capitol, privind in-

fluența mărimilor roților asupra sistemelor de control al trenului de rulare ABS și ASC.◀

 Îmbinările filetate, care nu au fost strânse cu cuplul corect, se pot desface sau se pot deteriora.

Solicitați neapărat verificarea cuplurilor de strângere la un atelier de specialitate, preferabil într-un atelier partener al BMW Motorrad.◀

- Așezați roata din spate pe elementul de prindere.



- Montați șuruburile **1** cu cuplul de strângere.



Roata spate pe flanșă

Succesiunea de strângere:
Strângeți în cruce

60 Nm

Suport roată față

Montarea suportului pentru roata din față



Suportul pentru roata față BMW Motorrad nu este conceput pentru a ține moto-

ciclete fără cric central sau alte suporturi auxiliare. Un autovehicul care stă numai pe suportul pentru roata față și pe roata din spate se poate răsturna.

Înainte de a ridica motocicletă cu suportul pentru roata față BMW Motorrad, puneți motocicleta pe cricul central sau pe un suport auxiliar.◀

- Așezați motocicletă pe cricul central, țineți seama ca baza să fie solidă și plană.
- Utilizați suportul de bază cu element de prindere pentru roata din față. Suportul de bază și accesoriile acestuia sunt disponibile la atelierul partener al BMW Motorrad frecventat de dumneavoastră.

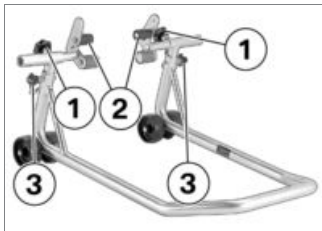

- Desfaceți șuruburile de ajustare **1**.
- Împingeți spre exterior ambele suporturi **2** atât încât suspensia roții din față să intre între ele.
- Reglați înălțimea dorită a suportului pentru roata față cu ajutorul știfturilor de fixare **3**.
- Orientați suportul pentru roata față central față de roata din față și împingeți-l spre axul față.

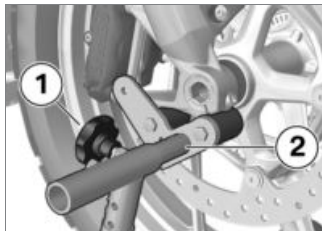

- Orientați ambele suporturi **2** astfel încât suspensia roții din față să se sprijine sigur.
- Strângeți șuruburile de ajustare **1**.

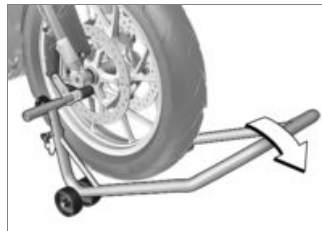

⚠ Dacă motocicletă stă pe cricul central: dacă motocicletă este prea ridicată în partea din față, cricul central se ridică de pe sol și motocicletă se poate răsturna pe o parte. La ridicare, acordați atenție faptului că cricul central trebuie să rămână pe sol. ◀

- Apăsați uniform în jos suportul pentru roata față, pentru a ridica ușor motocicletă.

Corpuri de iluminat

Înlocuirea corpurilor de iluminat pentru lumina de întâlnire și de drum

▶ Orientările ștecherului, a brățării elastice și a elementului de iluminat pot fi diferite față de imaginile următoare. ◀

- Parcați motocicleta, țineți seama ca baza să fie solidă și plană.
- Deconectați aprinderea.



- Pentru a înlocui becul luminii de întâlnire, demontați capa-

cul **1** rotindu-l în sensul opus acelor de ceasornic.



- Pentru a înlocui corpurile de iluminat pentru lumina de drum, demontați capacul **1** rotindu-l în sensul opus acelor de ceasornic.



- Scoateți ștecherul **1**.

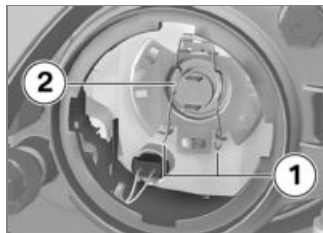

- Desfaceți brățara elastică **1** din mecanismul de blocare și rabatați-o într-o parte.
- Demontați elementul de iluminat **2**.

- Înlocuiți elementele de iluminat defecte.

	Elemente de iluminat pentru lumina de întâlnire
---	---

H7 / 12 V / 55 W

– cu faruri LED ^{DS}

LED◀

	Elemente de iluminat pentru lumina de drum
---	--

H7 / 12 V / 55 W

– cu faruri LED ^{DS}

LED◀

- Pentru a proteja sticla de murdărire, apucați elementul de iluminat numai de soclu.

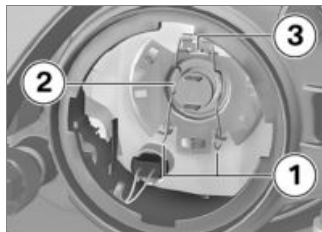

- Introduceți corpul de iluminat **2**, acordați atenție poziției corecte a ciocului **3**.

 Orientarea becului poate fi diferită față de imagine.◀

- Introduceți brățara elastică **1** în mecanismul de blocare.

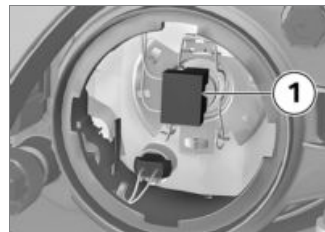

- Montați ștecherul **1**.
- Așezați capacul și montați-l prin rotire în sensul acelor de ceasornic.

Înlocuirea elementelor de iluminat pentru lumina de poziție

- Parcați motocicletă, țineți seama ca baza să fie solidă și plană.
- Deconectați aprinderea.

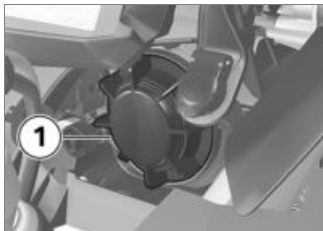

- Demontați capacul **1** prin rotire în sens opus acelor de ceasornic.

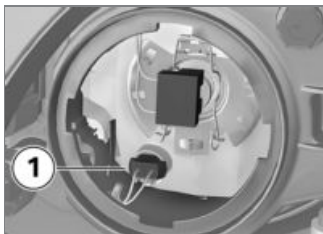

- Extrageți suportul becului **1** din carcasa lămpii.



- Trageți corpul de iluminat **1** din fasung.
- Înlocuiți elementele de iluminat defecte.

	Elemente de iluminat pentru lumina de poziție
W5W / 12 V / 5 W	
– cu faruri LED ^{DS}	
LED<	

- Pentru a proteja sticla de murdărire, apucați elementul de iluminat cu o lavetă curată și uscată.



- Introduceți corpul de iluminat **1** în fasungul lămpii.



- Introduceți suportul becului **1** în carcasa lămpii.

- Așezați capacul și montați-l prin rotire în sensul acelor de ceasornic.

Înlocuirea elementelor de iluminat pentru semnalizatoarele față și spate

- fără semnalizatoare led^{DS}
- Parcați motocicleta, țineți seama ca baza să fie solidă și plană.
- Deconectați aprinderea.



- Demontați șurubul **1**.



- Trageți geamul de dispersare de partea de înfiletare din carcasa lămpii.

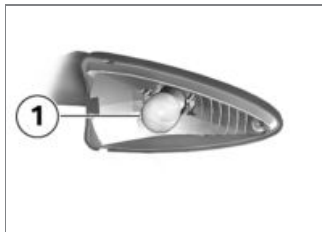

- Demontați corpul de iluminat **1** din carcasa lămpii prin

rotire în sens contrar acelor de ceasornic.◁

- Înlocuiți elementele de iluminat defecte.



Elemente de iluminat pentru lămpi de semnalizare față

RY10W / 12 V / 10 W

– cu semnalizatoare led^{DS}

LED◁



Elemente de iluminat pentru lămpi de semnalizare spate

RY10W / 12 V / 10 W

– cu semnalizatoare led^{DS}

LED◁

- Pentru a proteja sticla de murdărire, apucați elementul de iluminat cu o lavetă curată și uscată.

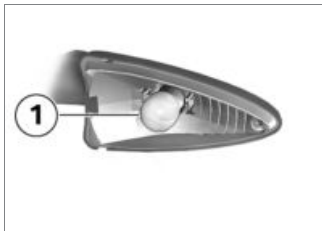

- Montați corpul de iluminat **1** în carcasa lămpii prin rotire în sensul acelor de ceasornic.



- Montați șurubul **1**.

Înlocuirea lămpii cu LED pentru lumina spate

Lampa cu LED pentru lumina spate poate fi înlocuită doar complet.

- Pentru aceasta, adresați-vă unui atelier de specialitate, preferabil unui partener BMW Motorrad.



- Așezați geamul de dispersare din partea motocicletei în carcasa lămpii și închideți.

Montarea semnalizatoarelor LED

- cu semnalizatoare led^{DS}
- Semnalizatoarele LED pot fi înlocuite doar cu totul. Pentru aceasta, adresați-vă unui atelier de specialitate, preferabil unui partener BMW Motorrad.<

Înlocuirea farului LED

- cu faruri LED^{DS}
- Farurile LED pot fi înlocuite doar cu totul. Pentru aceasta, adresați-vă unui atelier de specialitate, preferabil unui partener BMW Motorrad.<

Înlocuiți farurile suplimentare cu LED

- cu faruri suplimentare led^{AS}

Farurile suplimentare cu led pot fi înlocuite doar integral, înlocuirea ledurilor individuale nu este posibilă.

Adresați-vă unui atelier de specialitate, preferabil unui partener BMW Motorrad.

Filtrul de aer

Înlocuirea cartușului filtrului de aer



- Demontați șaua conducătorului (→ 76).
- Demontați șuruburile **1** și șuruburile **2**.
- Scoateți partea centrală a capitonajului.

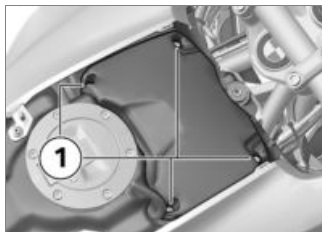

- Demontați șuruburile **1**.
- Scoateți capacul filtrului de aer.

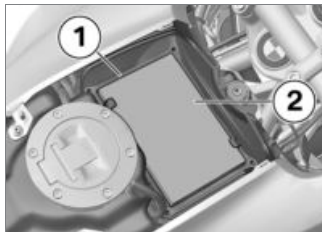

- Scoateți cadrul **1**.
- Scoateți cartușul filtrului de aer **2**.

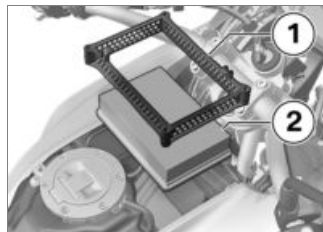

- Curățați, după caz înlocuiți cartușul filtrului de aer **2**.
- Introduceți cartușul filtrului de aer **2** și cadrul **1**.

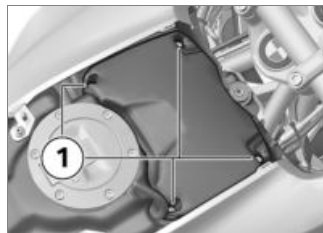

- Așezați capacul filtrului de aer.
- Montați șuruburile **1**.

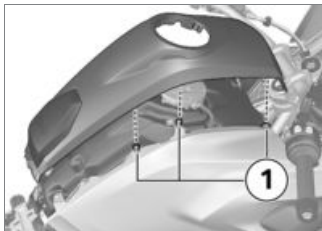

- Așezați partea centrală a capitonajului, între timp aveți grijă de elementele de îmbinare **1** cu părțile laterale.



- Montați șuruburile **1** și șuruburile **2**.

- Montați șaua conducătorului (►► 77).

Asistența de pornire

⚠ Capacitatea de încărcare a conductorilor electrici către priză de bord nu este dimensionată pentru o pornire externă a motocicletei. Un curent prea mare poate duce la arderea cablurilor sau la defecțiuni în sistemul electronic al autovehiculului. Pentru pornirea externă a motocicletei, nu folosiți priză de bord. ◀

⚠ Printr-un contact accidental între cleștii cablurilor de asistență la pornire și autovehicul, pot avea loc scurtcircuite. Utilizați numai cabluri de asistență la pornire cu cleștii complet izolați. ◀

⚠ Pornirea externă cu o tensiune mai mare de 12 V poate duce la defecțiuni în sistemul electronic al autovehiculului.

Bateria autovehiculului care oferă curent trebuie să aibă o tensiune de 12 V. ◀

- Parcați motocicleta, țineți seama ca baza să fie solidă și plană.
- Demontați capacul bateriei (►► 130).
- Pentru pornirea externă, nu decuplați bateria de la rețeaua de bord.

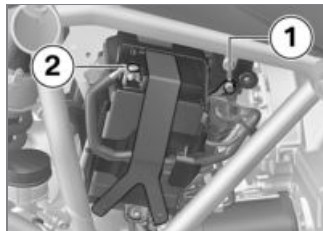

- Legați polul pozitiv **1** al bateriei goale și polul pozitiv al bateriei care cedează curent cu cablul roșu de asistență la pornire.

puteți obține de la partenerul dvs. BMW Motorrad. ◀

Încărcarea bateriei legate la borne

 Încărcarea direct la polurile bateriei legate la borne poate duce la defecțiuni ale sistemului electronic al autovehiculului.

Pentru încărcarea bateriei prin intermediul polilor: desfaceți în prealabil bateria de la borne. ◀

 Dacă, la conectarea aprinderii, becurile de control și display-ul multifuncțional rămân stinse, bateria este complet descărcată (tensiunea bateriei mai mică de 9 V). Încărcarea unei baterii complet descărcate la priza suplimentară poate duce la defecțiuni ale sistemului electronic al autovehiculului.

O baterie descărcată complet trebuie încărcată întotdeauna di-

rect la polii bateriei desfăcute de la borne. ◀

 Încărcarea bateriei prin intermediul prizei este posibilă numai cu aparate de încărcare adecvate. Aparatele de încărcare neadecvate pot duce la defecțiuni ale sistemului electronic al motocicletei.

Utilizați încărcătoare BMW adecvate. Încărcătorul adecvat este disponibil la partenerul dvs. BMW Motorrad. ◀

- Încărcați bateriile legate la borne prin intermediul prizei.

 Sistemul electronic al autovehiculului recunoaște momentul când bateria este încărcată complet. În acest caz, priza va fi deconectată. ◀

- Respectați instrucțiunile de operare ale aparatului de încărcat.

 În cazul în care nu puteți încărca bateria prin intermediul prizei, înseamnă că este posibil ca aparatul de încărcat folosit să nu fie potrivit pentru sistemul electronic al motocicletei dvs. În acest caz, vă rugăm să încărcați bateria direct la polurile bateriei desprinse de la borne. ◀

Încărcarea bateriei desprinse de la borne

- Încărcați bateria cu un aparat de încărcare adecvat.
- Respectați instrucțiunile de operare ale aparatului de încărcat.
- După terminarea încărcării, desprindeți bornele aparatului de încărcat de la polii bateriei.

 În cazul unor pauze mai lungi de funcționare, bateria trebuie reîncărcată regulat. Pentru aceasta, respectați instrucțiunile de operare corespunzătoare bateriei dvs. Înainte de punerea

În funcțiune, bateria trebuie din nou încărcată complet.◀

Demontarea și montarea bateriei

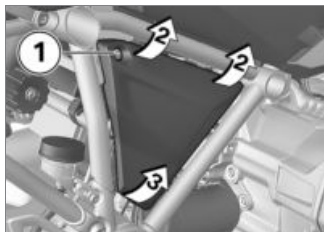

- Deconectați aprinderea.
- Demontați șurubul **1**.
- Trageți puțin spre față capacul bateriei de sus din pozițiile **2**.
- Pentru a nu deteriora capacul bateriei și elementul de prindere, scoateți în sus capacul bateriei din poziția **3**.

– cu instalație de alarmă anti-furt^{DS}

- Dacă este cazul, deconectați instalația de alarmă antifurt.◀

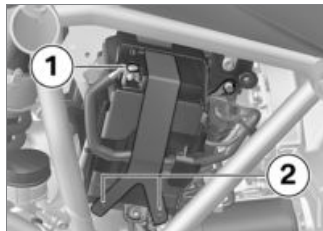

- Desfaceți cablul negativ al bateriei **1** și firul din cauciuc **2**.



- Trageți înspre exterior placa de susținere de la poziția **1**, apoi scoateți-o pe sus.
- Ridicați puțin bateria și extrageți-o din elementele de susținere până când polul plus devine accesibil.



- Desfaceți cablul pozitiv al bateriei **1** și scoateți bateria.

▶ În cazul în care bateria de 12 V se montează greșit, respectiv se inversează clemele (de ex. la asistența la pornire), acest lucru poate conduce la arderea siguranței pentru regulatorul generatorului.◀



- Fixați cablul pozitiv al bateriei **1**.
- Introduceți bateria în suport.



- Introduceți placa de susținere mai întâi în suporturile **1**,

apoi împingeți-o sub baterie apăsând-o în poziția **2**.

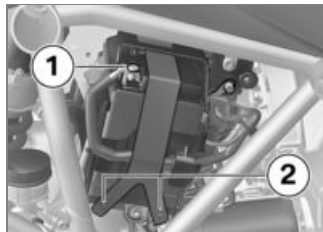

- Fixați cablul negativ al bateriei **1**.
- Fixați bateria cu firul din cauciuc **2**.



- Introduceți capacul bateriei în suportul **1**, apoi împingeți-l în suporturile **2**.



- Montați șurubul **1**.
- Setați ceasul (▶▶▶▶ 49).
- Setați data (▶▶▶▶ 50).

Siguranțe

Înlocuirea siguranțelor

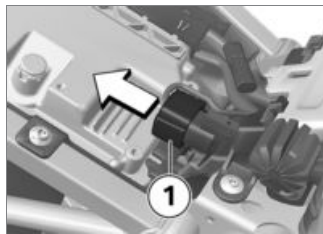

- Deconectați aprinderea.
- Demontați șaua conducătorului (▶▶▶▶ 76).
- Scoateți ștecherul **1**.



În cazul șuntării unor siguranțe defecte, există pericol de scurtcircuit și, astfel, de incendiu.

Înlocuiți siguranțele defecte cu unele noi. ◀

- Înlocuiți siguranța defectă conform poziției siguranțelor.

▶ În cazul defectării frecvente a siguranțelor, solicitați verificarea instalației electrice într-un atelier de specialitate, preferabil într-un atelier partener al BMW Motorrad. ◀

- Introduceți ștecherul **1**.
- Montați șaua conducătorului (▶▶▶▶ 77).

Poziția siguranțelor

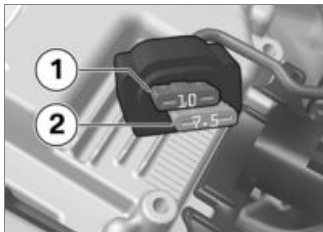

- 1** 10 A
Tablou de bord
Instalație de alarmă anti-furt (DWA)
Contact de aprindere
Priză de diagnostică
- 2** 7,5 A
Comutator combinat stânga
Control presiune anvelope (RDC)

Siguranța pentru regulatorul generatorului

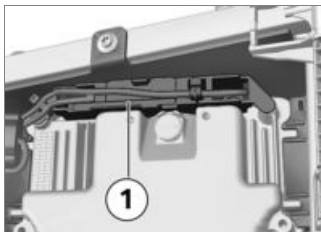

- 1** 50 A
Regulator pentru generator

Accesorii

Indicații generale	136
Prize	136
Sistem de navigație	137
Portbagaj	142
Topcase	145

Indicații generale



BMW Motorrad nu poate decide pentru orice produs extern dacă poate fi utilizat la motociclete BMW, fără să constituie un risc pentru siguranță. Această garanție nu este oferită nici dacă a fost eliberată o autorizare oficială, specifică țării respective. Asemenea verificări nu pot lua întotdeauna în calcul toate condițiile de exploatare a motocicletelor BMW și, de aceea, sunt parțial insuficiente.

Utilizați numai piese și accesorii care au fost aprobate de BMW pentru motocicletă dvs. ◀

Piese și accesorii au fost verificate detaliat de BMW în privința siguranței, funcționării și eficienței. BMW își asumă responsabilitatea produselor. BMW nu își asumă răspunderea pentru piese și accesorii de orice fel, care nu au fost aprobate.

În cazul tuturor modificărilor, respectați prevederile legale. Orientați-vă după reglementările din țara dvs. privind traficul rutier. Partenerul dvs. BMW Motorrad vă oferă o consiliere calificată la alegerea pieselor și accesoriilor originale BMW și a altor produse. Toate accesoriile speciale de la BMW Motorrad se pot găsi pe pagina noastră de internet: "www.bmw-motorrad.com".

Prize

Racordarea aparatelor electrice

- Echipamentele conectate la prize pot fi puse în funcțiune numai când aprinderea este conectată.

Pozarea cablurilor

- Cablurile trebuie pozate de la prize la echipamentele supli-

mentare astfel încât să nu deranjeze șoferul.

- Dispunerea cablurilor trebuie să nu limiteze bracărea direcției și caracteristicile de conducere.
- Cablurile nu trebuie prinse.

Deconectare automată

- Prizele sunt oprite automat în timpul procedurii de pornire.
- Pentru descărcarea rețelei de bord, prizele se întrerupe după decuplarea aprinderii cel târziu după 15 minute. Este posibil ca aparatele auxiliare cu consum redus de curent să nu fie detectate de sistemul electronic al autovehiculului. În aceste cazuri, prizele vor fi deconectate după un timp scurt de la deconectarea aprinderii.
- Când tensiunea bateriei este prea redusă, se opresc prizele pentru a se menține capacitatea de pornire a autovehiculului.

- La depășirea capacității maxime de încărcare, indicate în datele tehnice, prizele sunt deconectate.

Sistem de navigație

- cu pregătire pentru sistem de navigație^{DS}

Fixarea sigură a aparatului de navigație

► Pregătirea pentru navigație este potrivită pentru BMW Motorrad Navigator IV și BMW Motorrad Navigator V. ◀

► Sistemul de siguranță de la Mount Cradle nu oferă protecție împotriva furtului. După fiecare cursă de deplasare, scoateți sistemul de navigație și păstrați-l într-un loc sigur. ◀

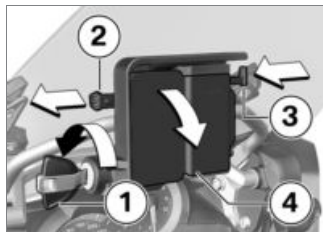

- Rotiți cheia de contact **1** în sens opus acelor de ceasornic.
- Trageți spre **stânga** siguranța de blocare **2**.
- Apăsați în interior elementul de blocare **3**.
 - » Mount Cradle este deblocat și capacul **4** poate fi scos spre înainte cu o mișcare de rotație.

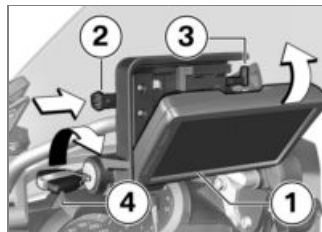

- Introduceți aparatul de navigație **1** în partea inferioară și rabatați-l spre înapoi printr-o mișcare de rotație.
 - » Aparatul de navigație se cuplează cu zgomot.
- Împingeți complet spre **dreapta** siguranța de blocare **2**.
 - » Elementul de blocare **3** este blocat.
- Rotiți cheia de contact **4** în sensul acelor de ceasornic.
 - » Aparatul de navigație este asigurat și cheia de contact poate fi scoasă.

Îndepărtarea aparatului de navigație și montarea capacului



Praful și murdăria pot deteriora contactele de la Mount Cradle.

După încheierea fiecărei călătorii, montați din nou capacul. ◀

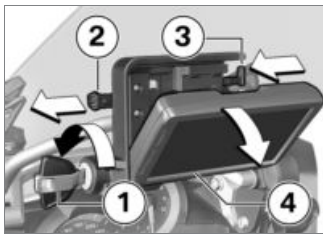

- Rotiți cheia de contact **1** în sens opus acelor de ceasornic.
- Trageți complet spre **stânga** siguranța de blocare **2**.
- » Elementul de blocare **3** este deblocat.

- Împingeți complet spre **stânga** elementul de blocare **3**.
- » Aparatul de navigație **4** se deblochează.
- Detașați aparatul de navigație în jos **4** printr-o mișcare de basculare.

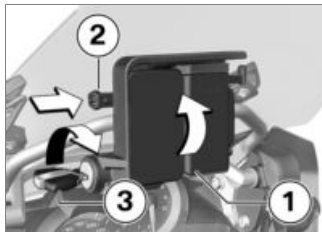

- Introduceți capacul **1** în zona inferioară și rabatați-l spre înapoi printr-o mișcare de rotație.
- » Capacul se cuplează cu zgomot.
- Împingeți spre **dreapta** siguranța de blocare **2**.

- Rotiți cheia de contact **3** în sensul acelor de ceasornic.
- » Capacul **1** este asigurat.

Operarea sistemului de navigație

▶ Următoarea descriere face referire la Navigator V. Navigator IV nu oferă toate posibilitățile descrise. ◀

▶ Este susținută doar cea mai recentă versiune a sistemului de comunicație BMW Motorrad. După caz, poate fi necesară o actualizare software pentru sistemul de comunicație BMW Motorrad. Vă rugăm adresați-vă în acest caz partenerului dvs. BMW Motorrad. ◀

Dacă este montat instrumentul BMW Motorrad Navigator, anumite funcții ale acestuia pot fi operate direct de la ghidon prin

intermediul aparatului de comandă Multi-Controller.



Aparatul de comandă Multi-Controller se operează prin șase mișcări:

- Rotire în sus și în jos.
- Acționare scurtă la stânga și dreapta.
- Acționare lungă la stânga și dreapta.

Rotirea aparatului de comandă Multi-Controller mărește respectiv reduce în partea busolei și a Mediaplayer-ului volumul unui sistem de comunica-

ție BMW Motorrad conectat prin Bluetooth.

În meniul special BMW, prin rotirea Multi-Controller se selectează punctele de meniu.

Acționarea scurtă a aparatului de comandă Multi-Controller la stânga, respectiv la dreapta, comută paginile principale ale sistemului Navigator:

- Afișare hartă
- Busolă
- Mediaplayer
- Meniu special BMW
- Motocicleta mea pagina

Acționarea lungă a aparatului de comandă Multi-Controller corespunde activării anumitor funcții din displayul sistemului Navigator. Aceste funcții sunt marcate cu săgeată dreapta sau săgeată stânga deasupra panoului tactil corespunzător.

 Funcția va fi declanșată prin acționare lungă spre dreapta.

 Funcția va fi declanșată prin acționare lungă spre stânga.

În particular pot fi operate următoarele funcții:

Afișare hartă

- Rotire în sus: mărire secțiune hartă (Zoom in).
- Rotire în jos: micșorare secțiune hartă (Zoom out).

Partea cu busola

- Rotirea mărește respectiv micșorează volumul unui sistem de comunicație BMW Motorrad conectat prin Bluetooth.

Meniu special BMW

- Voce: repetarea ultimei informații de navigație.

- Punct traseu: salvare locație actuală ca punct favorit.
- Acasă: pornește navigația către adresa de domiciliu (este colorat gri atunci când nu este stabilită o adresă de domiciliu).
- Silențios: pornirea, respectiv oprirea anunțurilor de navigație automate (oprit: pe display se afișează pe rândul cel mai de sus un simbol sub formă de buze tăiate). Informațiile de navigație pot fi anunțate în continuare prin intermediul funcției "Voce". Toate celelalte tipuri de redare a tonului rămân pornite.
- Oprire afișaj: închidere display.
- Apelare acasă: apelează numărul de acasă salvat în navigator (doar în fundal atunci când este conectat un telefon).
- Redirecționare: activează funcția de redirecționare (doar în fundal atunci când este activă o rută).
- Omitere: omite următorul punct intermediar de traseu (doar în fundal atunci când ruta prevede puncte intermediare).

Motocicleta mea

- Rotire: modifică numărul datelor afișate.
- Prin atingerea unui câmp de date pe display se deschide un meniu pentru selecția datelor.
- Valorile care pot fi selectate depind de dotările speciale existente.

 Funcția MediaPlayer este disponibilă doar la utilizarea unui aparat Bluetooth conform standardului A2DP, de exemplu a unui sistem de comunicație BMW Motorrad.◀

MediaPlayer

- Acționare lungă spre stânga: redarea titlului anterior.
- Acționare lungă spre dreapta: redarea titlului următor.

- Rotirea mărește respectiv micșorează volumul unui sistem de comunicație BMW Motorrad conectat prin Bluetooth.

Mesaje de avertizare și control

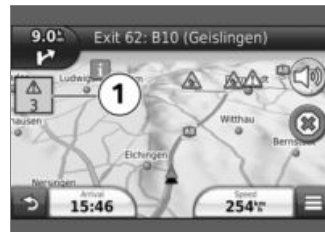

Mesajele de avertizare și control ale motocicletei se afișează cu un simbol corespunzător **1** în stânga sus pe afișarea hărții.

 Dacă este conectat un sistem de comunicație BMW Motorrad, în cazul unei avertizări se aude suplimentar un ton indicator.◀

În cazul mai multor mesaje de avertizare active, numărul acestora este indicat sub triunghiul de avertizare.

Prin apăsare pe triunghiul de avertizare, în cazul în care există mai mult de o avertizare, se deschide o listă cu toate mesajele de avertizare.

În cazul selectării unui mesaj, se afișează informații suplimentare.

 Nu pot fi afișate informații detaliate pentru toate avertizările. ◀

Funcții speciale

Prin integrarea sistemului BMW Motorrad Navigator, în cazul unora dintre descrieri, apar abateri față de instrucțiunile de utilizare a sistemului Navigator.

Avertizarea privind rezerva de combustibil

Setările referitoare la indicatorul de umplere cu combustibil nu

sunt disponibile, deoarece avertizarea de rezervă de la autovehicul este transmisă către Navigator. În cazul în care mesajul este activ, prin apăsarea acestuia se vor afișa următoarele stații de alimentare cu combustibil.

Afișajul orei și data

Afișajul orei și data sunt transmise de Navigator către motocicletă. Preluarea acestor date în tabloul de bord KOMBI trebuie activată în meniul **SETUP** al tabloului de bord KOMBI.

Setări de siguranță

BMW Motorrad Navigator V poate fi protejat împotriva operării neautorizate, cu ajutorul unui PIN din patru cifre (Garmin Lock). Dacă se activează această funcție cu navigator montat în motocicletă și cu aprinderea conectată, veți fi întrebat dacă această motocicletă să fie

adăugată la lista motocicletelor asigurate. În cazul în care confirmați cu "Da" această întrebare, Navigator va memora numărul de identificare al acestui vehicul.

Pot fi memorate cel mult cinci numere de identificare pentru autovehicul.

Dacă ulterior Navigator va fi conectat într-unul din aceste moto-ciclete prin conectarea aprinderii, nu mai este necesară introducerea PIN-ului.

Dacă Navigator este demontat în stare conectată de la autovehicul, din motive de siguranță se va solicita un cod PIN.

Luminozitatea ecranului

În stare montată, luminozitatea ecranului va fi determinată prin intermediul motocicletei. Nu este necesară o introducere manuală.

Dacă se dorește, reglarea automată poate fi deconectată în Navigator în setările display-ului.

Portbagaj

– cu portbagaj^{AS}

Deschiderea portbagajului

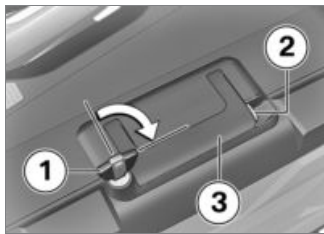

- Rotiți cheia **1** în sensul acelor de ceasornic.
- Mențineți apăsat elementul de blocare galben **2** și rabatați mânerul **3** în poziția deschis.



- Apăsați tasta galbenă **1** în jos, totodată deschideți capacul portbagajului.

Reglarea volumului portbagajului

- Deschideți portbagajul și goliți-l.



- Fixați pârghia basculantă **1** în poziția superioară de capăt, pentru a obține un volum mai mic.
- Fixați pârghia basculantă **1** în poziția inferioară de capăt, pentru a obține un volum mai mare.
- Închideți portbagajul.

Închiderea portbagajului

- Rotiți cheia în broasca portbagajului transversal față de direcția de deplasare.
- Închideți capacul portbagajului.

» Se aude cum capacul se fixează.

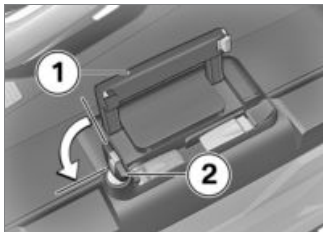

! Dacă mânerul se rabate închis atunci când broasca portbagajului stă longitudinal relativ la direcția de mers, limba de blocare poate fi deteriorată. Înaintea închiderii prin rabatare a mânerului, țineți seama ca broasca portbagajului să stea transversal relativ la direcția de mers.◀

• Închideți mânerul **1** prin rabatare.

• Rotiți cheia **2** în sens opus acelor de ceasornic și scoateți-o.

Îndepărtarea portbagajului

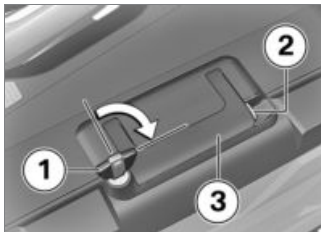

• Rotiți cheia **1** în sensul acelor de ceasornic.

• Mențineți apăsat elementul de blocare galben **2** și rabatați mânerul **3** în poziția deschis.

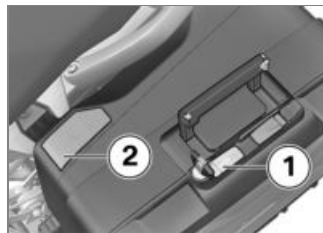

• Trageți în sus pârghia roșie de deblocare **1**.

» Clapeta de blocare **2** se deschide brusc.

• Rabatați clapeta de blocare în poziția complet deschis.

• Scoateți portbagajul din suport, ținând de mâner.

Montarea portbagajului



- Trageți în sus pârghia roșie de deblocare **1**.
- » Clapeta de blocare **2** se deschide brusc.
- Rabatați clapeta de blocare în poziția complet deschis.

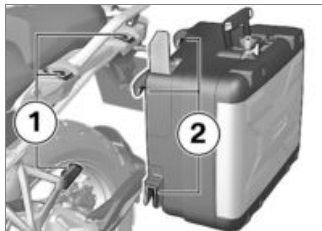

- Așezați de sus portbagajul pe elementele de susținere **1** și **2**.

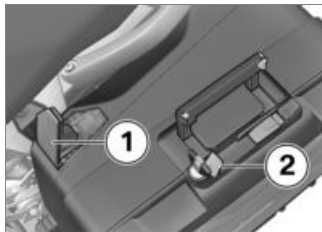

- Apăsați în jos clapeta de blocare **1** până sesizați o rezistență.

- Ulterior apăsați în jos simultan clapeta de blocare și pârghia roșie de deblocare **2**.
- » Clapeta de blocare se fixează.

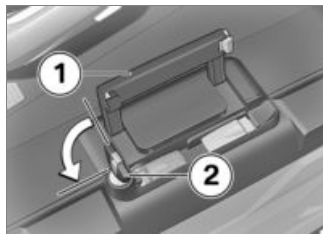

⚠ Dacă mânerul se rabate închis atunci când broasca portbagajului stă longitudinal relativ la direcția de mers, limba de blocare poate fi deteriorată. Înaintea închiderii prin rabatare a mânerului, țineți seama ca broasca portbagajului să stea transversal relativ la direcția de mers. ◀

- Închideți mânerul **1** prin rabatare.
- Rotiți cheia **2** în sens opus acelor de ceasornic și scoateți-o.

Topcase

– cu topcase^{AS}

Deschiderea topcase

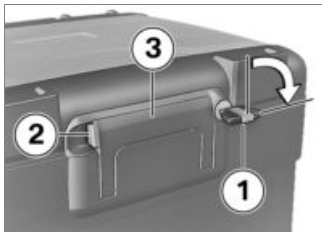

- Rotiți cheia **1** în sensul acelor de ceasornic.
- Mențineți apăsat elementul de blocare galben **2** și rabatați mânerul **3** în poziția deschis.



- Împingeți tasta galbenă **1** în față, totodată deschideți capacul topcase.

Reglarea volumului topcase

- Deschideți topcase și goliți-o.



- Fixați pârghia basculantă **1** în poziția de capăt din față, pentru a regla volumul mai mare.
- Fixați pârghia basculantă **1** în poziția de capăt din spate, pentru a regla volumul mai mic.
- Închideți topcase.

Închiderea topcase

- Închideți capacul topcase cu o apăsare puternică.

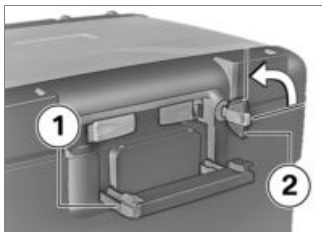

! Dacă mânerul se rabate închis atunci când broasca topcase stă orizontal, limba de blocare poate fi deteriorată. Înaintea închiderii prin rabatare a mânerului, țineți seama ca broasca topcase să stea vertical.◀

- Închideți mânerul **1** prin rabatare.
- » Se aude cum mânerul se fixează.
- Rotiți cheia **2** în sens opus acelor de ceasornic și scoateți-o.

Îndepărtarea topcase

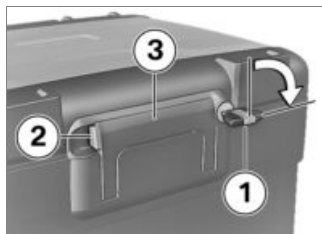

- Rotiți cheia **1** în sensul acelor de ceasornic.
- Mențineți apăsat elementul de blocare galben **2** și rabatați mânerul **3** în poziția deschis.

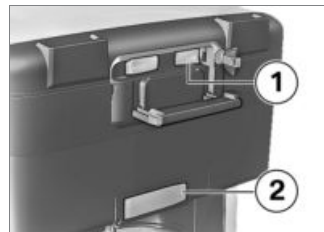

- Trageți spre înapoi pârghia roșie **1**.
- » Clapeta de blocare **2** se deschide brusc.
- Rabatați clapeta de blocare în poziția complet deschis.
- Scoateți topcase din suport, ținând de mâner.

Montarea topcase

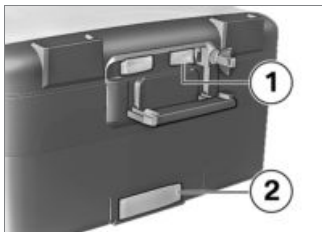

- Trageți spre înapoi pârghia roșie **1**.
 - » Clapeta de blocare **2** se deschide brusc.
- Rabatați clapeta de blocare în poziția complet deschis.

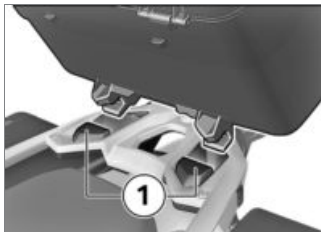

- Agățați topcase în suporturile din față **1** ale plăcii suport pentru topcase.
- Apăsăți topcase în partea din spate pe placa suport.



- Împingeți în față clapeta de blocare **1** până sesizați o rezistență.
- Ulterior împingeți în față clapeta de blocare și pârghia roșie de deblocare **2**.
 - » Clapeta de blocare se fixează.

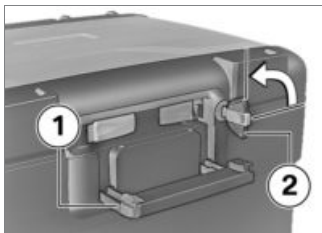

! Dacă mânerul se rabate închis atunci când broasca topcase stă orizontal, limba de blocare poate fi deteriorată. Înaintea închiderii prin rabatare a mânerului, țineți seama ca broasca topcase să stea vertical.◀

- Închideți mânerul **1** prin rabatare.
- » Se aude cum mânerul se fixează.
- Rotiți cheia **2** în sens opus acelor de ceasornic și scoateți-o.

Îngrijire

Produse de îngrijire	150
Spălarea motocicletei	150
Curățarea pieselor sensibile ale scooterului	151
Îngrijirea vopselei	152
Staționarea motocicletei	152
Conservare	152
Puneți în funcțiune motocicletă	152

Produse de îngrijire

BMW Motorrad recomandă folosirea produselor de curățare și îngrijire pe care le puteți achiziționa la partenerul dvs. BMW Motorrad. BMW CareProducts sunt verificate pe materiale, testate în laborator și verificate în practică și oferă îngrijire și protecție optimă pentru materialele folosite în motocicletă dvs.

 Prin utilizarea unor agenți de curățare și îngrijire neadecvați se pot provoca deteriorări ale unor piese ale autovehiculului. Pentru curățare nu utilizați dizolvanți precum diluant pentru nitrolacuri, agenți de curățare la rece, combustibil sau altele asemenea, și nici agenți de curățare care conțin alcool. ◀

Spălarea motocicletei

BMW Motorrad recomandă ca, înainte de spălarea autovehiculului, să înmuiți și să spălați cu agent de îndepărtare a insectelor BMW, insectele și alte murdării persistente de pe piesele vopsite. Pentru a împiedica formarea petelor, nu spălați motocicleta în soare sau imediat după ce a fost expus la soare puternic. Îndeosebi în timpul lunilor de iarnă, țineți seama de faptul că motocicleta va fi spălat mai des. Pentru a îndepărta sărurile anti-derapante, imediat după terminarea deplasării, spălați motocicleta cu apă rece.

 După spălarea motocicletei, după trecerea prin apă sau dacă plouă, efectul de frânare se poate instala cu întârziere din cauza discurilor și a plăcuțelor de frână umede.

Frânați din timp, până când dis-

curile de frână și plăcuțele de frână s-au uscat, resp. au fost uscate prin frânare. ◀

 Apa caldă accentuează influența sărurilor.

Pentru îndepărtarea sărurilor anti-derapante folosiți numai apă rece. ◀

 Presiunea mare a apei din pistoalele de spălare sub presiune (curățitoare cu aburi) poate produce deteriorări la garnituri, la sistemul hidraulic de frânare, la sistemul electric și la șa. Nu folosiți aparate cu jet de aburi sau jet sub presiune. ◀

 Portbagajul sau topcase-ul din aluminiu nu dispun de un strat de acoperire a suprafeței. Cel mai bun aspect posibil se păstrează cu următoarea îngrijire: Îndepărtați cu apă rece sarea de împrăștiere și depunerile corozive imediat după încheierea călătoriei. ◀

Curățarea pieselor sensibile ale scooterului

Mase plastice



Dacă piesele din material plastic sunt curățate cu agenți de curățare neadecvați, se pot degrada suprafețele.

Pentru curățarea pieselor din material plastic, nu folosiți agenți de curățare care să conțină alcool, solvenți, sau care să fie abrazivi. Și bureții naturali sau bureții cu suprafață dură pot provoca zgârieturi.◀

Piese de căptușeală

Curățați piesele de căptușeală cu apă și emulsie BMW de îngrijire a materialelor plastice.

Parbrizele și geamurile de dispersare din material plastic

Îndepărtați murdăria și insectele cu un burete moale și cu multă apă.



Înmuiiați murdăria persistentă și insectele, punând deasupra o lavetă udă.◀



Curățarea se va face numai cu apă și burete.



Nu utilizați agenți de curățare chimici.

Crom

Curățați cu grijă piesele cromate, îndeosebi în cazul acțiunii săruților antiderapante, cu apă din belșug și cu șampon auto BMW. Pentru un tratament suplimentar, folosiți agenți de lustruire pentru crom.

Radiator

Curățați radiatorul regulat, pentru a evita o supraîncălzire a motorului din cauza unei răcirii insuficiente.

Utilizați de ex. un furtun de grădină, cu presiune scăzută a apei.



Lamelele radiatorului se pot îndoi foarte ușor.

La curățarea radiatorului, aveți grijă să nu îndoiiți lamelele.◀

Piese de cauciuc

Tratați piesele de cauciuc cu apă sau cu agent de îngrijire pentru cauciuc de la BMW.



Utilizarea spray-urilor cu silicon pentru îngrijirea garniturilor din cauciuc poate duce la deteriorări.

Nu utilizați spray-uri cu silicon sau alți agenți de îngrijire care conțin silicon.◀

Date tehnice

Tabel de defecțiuni	154
Îmbinări filetate	155
Motor	157
Combustibil	158
Ulei de motor	159
Ambreiaj	159
Cutie de viteze	160
Antrenare roată spate	161
Tren de rulare	161
Frâne	162
Roți și anvelope	163
Sistemul electric	164
Cadru	166
Instalație de alarmă antifurt	166
Dimensiuni	167

Greutăți	168
Valori de deplasare	168

Tabel de defecțiuni

Motorul nu pornește sau pornește greu.

Cauza	Remediere
Comutator Oprire de urgență acționat	Puneți comutatorul oprire de urgență în poziție de funcționare.
Cricul lateral deschis și cuplată o treaptă de viteză	Închideți prin rabatare cricul lateral.
Cuplată o treaptă de viteză și ambreiajul neacționat	Comutați cutia de viteze în mers în gol sau acționați ambreiajul.
Rezervor de combustibil gol	Proces de alimentare (►► 89).
Baterie goală	Încărcați bateria legată la borne (►► 129).

Îmbinări filetate

Roata din față	Valoare	Valabil
Etrier de frână la furca telescopică		
M10 x 65	38 Nm	
Șurub de fixare pentru ax în furca telescopică		
M8 x 35	19 Nm	
Roata din spate	Valoare	Valabil
Roata spate pe flanșă		
M10 x 1,25 x 40	Strângeți în cruce	
	60 Nm	
Brațul oglinzii	Valoare	Valabil
Oglindă (contrapiuliță) pe adaptor		
Filet pe stânga, M10 x 1,25	22 Nm	
Adaptor pe dispozitiv de prindere		
M10 x 14 - 4.8	25 Nm	

Ghidon	Valoare	Valabil
Dispozitiv de prindere (fixare ghidon) la jugul furcii		
M8 x 35	Strângerea pe bloc în direcția de deplasare	
	19 Nm	

Motor

Locașul pentru seria motorului	Carterul motorului jos dreapta
Tipul constructiv al motorului	Motor boxer cu doi cilindri și patru timpi, răcit cu aer/lichid, cu doi arbori cu came poziționați în partea superioară, acționați prin roți dințate cilindrice și un arbore echilibrat.
Capacitate cilindrică	1170 cm ³
Alezajul cilindrului	101 mm
Cursa pistonului	73 mm
Raport de compresie	12,5:1
Puterea nominală	92 kW, la turație: 7750 min ⁻¹
– cu Reducerea puterii ^{DS}	79 kW, la turație: 7750 min ⁻¹
Cuplu	125 Nm, la turație: 6500 min ⁻¹
– cu Reducerea puterii ^{DS}	122 Nm, la turație: 5250 min ⁻¹
Turația maximă	max 9000 min ⁻¹
Turația de mers în gol	1150 min ⁻¹ , motor cald

Combustibil

Calitatea recomandată a combustibilului	Super fără plumb (max. 10 % etanol, E10) 95 ROZ/RON 89 AKI
Alternative de calitate a combustibilului	Normal fără plumb (limitări la putere și consum. Dacă motorul va fi exploatat de exemplu în țările cu combustibil de calitate mai redusă - 91 ROZ, atunci motocicletă dumneavoastră trebuie în pre- labil reprogramată în mod corespunzător la atelie- rul dumneavoastră partener BMW Motorrad.) 91 ROZ/RON 87 AKI
Cantitatea de combustibil utilă	cca. 20 l
Cantitatea de rezervă de combustibil	cca. 4 l
Standardul de emisii	EU 3

BMW recomandă combustibili BP



Ulei de motor

Cantitatea de umplere ulei de motor	max 4 l, cu înlocuirea filtrului
Specificație	SAE 5W-40, API SL / JASO MA2, nu sunt admiși aditivii (de ex. pe bază de molibden), deoarece vor fi atacate acele componente ale motorului care sunt prevăzute cu strat de acoperire, BMW Motorrad recomandă Castrol Power 1 Racing 4T SAE 5W-40, API SL / JASO MA2
Cantitatea de completare cu ulei de motor	max 0,95 l, diferența dintre MIN și MAX

BMW recommends 

Ambreiaj

Tipul constructiv al ambreiajului	Ambreiaj multidisc în baie de ulei
-----------------------------------	------------------------------------

Cutie de viteze

Tipul constructiv al cutiei de viteze	Cutie de viteze cu 6 trepte, cu roți dințate cu dinți înclinați, integrată în carcasa motorului
Rapoarte de transmisie cutie de viteze	1,000 (60:60 dinți), Raport de transmisie primar 1,650 (32:20 dinți), Raport de transmisie intrare reductor 2,438 (39:16 dinți), Treapta 1 1,714 (36:21 dinți), Treapta 2 1,296 (35:27 dinți), Treapta 3 1,059 (36:34 dinți), Treapta 4 0,943 (33:35 dinți), Treapta 5 0,848 (28:33 dinți), Treapta 6 1,061 (35:33 dinți), Raport de transmisie ieșire reductor

Antrenare roată spate

Tipul constructiv al acționării roții spate	Acționarea arborelui cu angrenaj unghiular
Tipul constructiv al suspensiei roții spate	Un braț oscilant turnat din aluminiu cu Paralever BMW Motorrad
Raport de transmisie la acționarea roții spate	2,91 (32/11 dinți)

Tren de rulare

Roata din față

Tip constructiv al suspensiei roata față	BMW Telelever, jugul superior al furcii decuplat la răsturnare, braț longitudinal montat în lagăre în motor și pe furca telescopică, tija amortizorului amplasată central, sprijinită pe brațul longitudinal și cadru
Tipul constructiv al suspensiei roată față	Tija amortizorului central cu arc elicoidal
– cu ESA dinamic ^{DS}	Tija amortizorului central cu arc elicoidal și vas de expansiune, amortizare de revenire/prin presiune reglabilă electric
Deplasarea maximă pe verticală roata față	190 mm, la roată
– cu reglarea adâncimii ^{DS}	160 mm, la roată

Roata din spate

Tipul constructiv al suspensiei roții spate	Un braț oscilant turnat din aluminiu cu Paralever BMW Motorrad
Tipul constructiv al suspensiei roții din spate	Tija amortizorului central cu arc elicoidal, amortizare de revenire reglabilă și pretensiunea arcurilor
– cu ESA dinamic ^{DS}	Tija amortizorului central cu arc elicoidal și vas de expansiune, amortizare de revenire/prin presiune reglabilă electric, pretensiunea arcurilor reglabilă electric
Deplasarea maximă pe verticală la roata spate	200 mm
– cu reglarea adâncimii ^{DS}	170 mm

Frâne

Tipul constructiv al frânei roții din față	Frână cu discuri duble, acționată hidraulic cu etriere fixe cu 4 pistoane radiale monobloc și discuri de frână în lagăre flotante
Materialul plăcuțelor de frână față	Metal sinterizat
Grosimea discurilor de frână față	min 4 mm, limita de uzură
Tipul constructiv al frânei roții din spate	Frână cu disc, acționată hidraulic cu etrier flotant cu 2 pistoane și disc de frână fix
Materialul plăcuțelor de frână spate	Organic

Grosimea discurilor de frână spate	min 4,5 mm, limita de uzură
------------------------------------	-----------------------------

Roți și anvelope

Perechi de anvelope recomandate	O vedere de ansamblu asupra anvelopelor aprobate actual găsiți la partenerul dvs. BMW Motorrad sau pe Internet la " www.bmw-motorrad.com ".
---------------------------------	---

Roata din față

Tip constructiv roata față	Roată turnată din aluminiu
– cu roți cu spițe încrucișate ^{DS}	Roată cu spițe încrucișate
Mărime jantă roata față	3.0"x19"
Notația anvelopei față	120/70 - 19
Dezechilibru admisibil la roata față	max 5 g

Roata din spate

Tip constructiv roata spate	Roată turnată din aluminiu
– cu roți cu spițe încrucișate ^{DS}	Roată cu spițe încrucișate
Mărime jantă roata spate	4.50"x17"
Notația anvelopei spate	170/60 - 17
Dezechilibru admisibil la roata spate	max 45 g

Presiunea în anvelope

Presiunea anvelopei față	2,5 bar, la anvelope reci
Presiunea anvelopei spate	2,9 bar, la anvelope reci

Sistemul electric

Capacitatea electrică a prizelor	max 5 A, toate prizele, în total
Suport siguranțe 1	10 A, Loc de branșare 1: tablou de bord KOMBI, instalație de alarmă antifurt (DWA), contact de aprindere, port diagnoză 7,5 A, Loc de branșare 2: manetă de comandă stânga, control presiune anvelope (RDC)
Suport siguranțe	50 A, Siguranța 1: regulator de generator

Baterie

Tip constructiv baterie	Baterie AGM (Absorbent Glass Mat)
Tensiune nominală baterie	12 V
Capacitate nominală baterie	12 Ah

Bujii

Producător și denumire bujii	NGK LMAR8D-J
Distanță electrozi bujie	0,8 \pm 0,1 mm

Corpuri de iluminat

Elemente de iluminat pentru lumina de drum	H7 / 12 V / 55 W
– cu faruri LED ^{DS}	LED
Elemente de iluminat pentru lumina de întâlnire	H7 / 12 V / 55 W
– cu faruri LED ^{DS}	LED
Elemente de iluminat pentru lumina de poziție	W5W / 12 V / 5 W
– cu faruri LED ^{DS}	LED
Elemente de iluminat pentru lămpi spate/de frână	LED
Elemente de iluminat pentru lămpi de semnalizare față	RY10W / 12 V / 10 W
– cu semnalizatoare led ^{DS}	LED
Elemente de iluminat pentru lămpi de semnalizare spate	RY10W / 12 V / 10 W
– cu semnalizatoare led ^{DS}	LED

Cadru

Tip constructiv cadru	Cadru din țevă de oțel cu unitate de acționare de rezistență, cadru spate din țevă de oțel
Loc de amplasare plăcuță de fabricație	Cadru față dreapta (lângă bara de amortizor)
Poziția numărului de identificare al autovehiculului	Cadru dreapta față pe capul de direcție

Instalație de alarmă antifurt

Timpul de activare la punerea în funcțiune	cca. 30 s
Durata alarmei	cca. 26 s
Tipul bateriei	CR 123 A

Dimensiuni

Lungimea autovehiculului	2205 mm, deasupra dispozitivului antiîmproșcare
Înălțimea autovehiculului	1430...1490 mm, deasupra parbrizului, la greutate netă DIN
– cu reglarea adâncimii ^{DS}	1405...1465 mm, deasupra parbrizului, poziția inferioară, la greutate netă DIN
Lățimea autovehiculului	955 mm, cu oglindă
Înălțimea șeii conducătorului	850...870 mm, fără conducător la greutate netă
– cu șa conducător joasă ^{DS}	820...840 mm, fără conducător la greutate netă
– cu reglarea adâncimii ^{DS}	800...820 mm, fără conducător la greutate netă
Lungimea arcului pasului conducătorului	1870...1910 mm, fără conducător la greutate netă
– cu șa conducător joasă ^{DS}	1820...1860 mm, fără conducător la greutate netă
– cu reglarea adâncimii ^{DS}	1790...1830 mm, fără conducător la greutate netă

Greutăți

Greutatea netă	238 kg, greutate netă DIN, pregătit pentru deplasare alimentat cu combustibil 90 %, fără DS
Greutatea maxim admisibilă	450 kg
Încărcare maximă	212 kg

Valori de deplasare

Capacitatea de pornire pe pante (la greutatea totală admisibilă)	20 %
Viteza maximă	>200 km/h

Service

BMW Motorrad Service	170
BMW Motorrad Servicii mobile.....	170
Lucrări de întreținere	170
Certificări de întreținere	172
Certificări service	177

BMW Motorrad Service

BMW Motorrad dispune de o rețea întinsă de dealeri care vă va îngriji motocicletă în peste 100 de țări din lume. Partenerii BMW Motorrad dispun de informații tehnice și de know-how tehnic, pentru executarea tuturor lucrărilor de întreținere și reparație la BMW-ul dumneavoastră. Cel mai apropiat partener BMW Motorrad poate fi găsit pe pagina de internet la "www.bmw-motorrad.com".

 În cazul în care lucrările de întreținere și reparații nu au fost executate corect, există pericolul unor defecțiuni secundare, care implică riscuri în privința siguranței.

BMW Motorrad recomandă executarea lucrărilor corespunzătoare la motocicletă dvs. într-un atelier de specialitate, pre-

ferabil într-un atelier partener al BMW Motorrad. ◀

Pentru a asigura condițiile ca BMW-ul dumneavoastră să fie întotdeauna într-o stare optimă, BMW Motorrad vă recomandă să respectați intervalele de întreținere prevăzute pentru motocicletă dumneavoastră.

Solicitați înscrierea și confirmarea tuturor lucrărilor de întreținere și reparații executate, în capitolul "Service" din aceste instrucțiuni de utilizare. Pentru gratificații după perioada de garanție, este absolut necesar să existe dovada unei întrețineri regulate.

Vă puteți informa la partenerul dvs. BMW Motorrad cu privire la volumul serviciilor BMW.

BMW Motorrad Servicii mobile

La noile motociclete BMW sunteți asigurat în caz de pană prin serviciile mobile BMW Motorrad cu diferite prestații (de ex. Service mobil, serviciu de asistență în caz de pană, transport de retur al vehiculului).

Informați-vă la partenerul dumneavoastră moto BMW ce servicii mobile sunt oferite.

Lucrări de întreținere Examinare la predare BMW

Revizia de predare BMW va fi efectuată de partenerul dvs. BMW Motorrad, înainte ca el să vă predea motocicletă.

Control rodaj BMW

Controlul rodajului BMW trebuie efectuat între 500 km și 1200 km.

BMW Service

Service-ul BMW se va efectua o dată pe an, volumul lucrărilor de service poate varia în funcție de vechimea motocicletei și de numărul de kilometri parcurși. Partenerul dvs. BMW Motorrad va certifica service-ul efectuat și va înscrie termenul pentru următorul service.

Pentru conducătorii care realizează mulți kilometri anual, în anumite condiții poate fi necesar să se prezinte pentru service deja înaintea termenului stabilit. Pentru aceste cazuri, în confirmarea de service se va trece și un nivel maxim de kilometri corespunzător. Dacă acest nivel de kilometri se atinge înainte de următorul

termen de service, acesta trebuie efectuat anticipat.

Afișajul de service de pe displayul multifuncțional vă amintește de următorul termen de service cu cca. o lună resp. 1000 km înainte de datele introduse.

Certificări de întreținere

Examinare la predare BMW

executat

la _____

Ștampilă, semnătură

Control rodaj BMW

executat

la _____

la km _____

Următorul service
cel târziu

la _____

sau, dacă s-a atins mai re-
pede,

la km _____

Ștampilă, semnătură

BMW Service

executat

la _____

la km _____

Următorul service
cel târziu

la _____

sau, dacă s-a atins mai re-
pede,

la km _____

Ștampilă, semnătură

BMW Service

executat

la _____

la km _____

Următorul service
cel târziu

la _____

sau, dacă s-a atins mai re-
pede,

la km _____

Ștampilă, semnătură

BMW Service

executat

la _____

la km _____

Următorul service
cel târziu

la _____

sau, dacă s-a atins mai re-
pede,

la km _____

Ștampilă, semnătură

BMW Service

executat

la _____

la km _____

Următorul service
cel târziu

la _____

sau, dacă s-a atins mai re-
pede,

la km _____

Ștampilă, semnătură**BMW Service**

executat

la _____

la km _____

Următorul service
cel târziu

la _____

sau, dacă s-a atins mai re-
pede,

la km _____

Ștampilă, semnătură**BMW Service**

executat

la _____

la km _____

Următorul service
cel târziu

la _____

sau, dacă s-a atins mai re-
pede,

la km _____

Ștampilă, semnătură

BMW Service

executat

la _____

la km _____

Următorul service
cel târziu

la _____

sau, dacă s-a atins mai re-
pede,

la km _____

Ștampilă, semnătură

BMW Service

executat

la _____

la km _____

Următorul service
cel târziu

la _____

sau, dacă s-a atins mai re-
pede,

la km _____

Ștampilă, semnătură

BMW Service

executat

la _____

la km _____

Următorul service
cel târziu

la _____

sau, dacă s-a atins mai re-
pede,

la km _____

Ștampilă, semnătură

BMW Service

executat

la _____

la km _____

Următorul service
cel târziu

la _____

sau, dacă s-a atins mai re-
pede,

la km _____

Ștampilă, semnătură**BMW Service**

executat

la _____

la km _____

Următorul service
cel târziu

la _____

sau, dacă s-a atins mai re-
pede,

la km _____

Ștampilă, semnătură**BMW Service**

executat

la _____

la km _____

Următorul service
cel târziu

la _____

sau, dacă s-a atins mai re-
pede,

la km _____

Ștampilă, semnătură

Lucrarea executată	La km	Data

Anexă

Certificat 180

Certification Tire Pressure Control (TPC)

FCC ID: MRXBC54MA4
IC: 2546A-BC54MA4

FCC ID: MRXBC5A4
IC: 2546A-BC5A4

This device complies with Part 15 of the FCC Rules and with Industry Canada license-exempt RSS standard(s).

Operation is subject to the following two conditions:

- (1) This device may not cause harmful interference, and
- (2) This device must accept any interference received, including interference that may cause undesired operation.

Le présent appareil est conforme aux CNR d'Industrie Canada applicables aux appareils radio exempts de licence. L'exploitation est autorisée aux deux conditions suivantes:

- (1) l'appareil ne doit pas produire de brouillage, et
- (2) l'utilisateur de l'appareil doit accepter tout brouillage radioélectrique subi, même si le brouillage est susceptible d'en compromettre le fonctionnement.

WARNING: Changes or modifications not expressly approved by the party responsible for compliance could void the user's authority to operate the equipment. The term "IC:" before the radio certification number only signifies that Industry Canada technical specifications were met.

A

- ABS
 - Autodiagnoză, 84
 - Element de comandă, 15
 - Indicații de avertizare, 35
 - Operare, 60
 - Tehnică în detaliu, 95
- Accesorii
 - Indicații generale, 136
- Actualitate, 7
- Afișaj de service, 40
- Afișajul turăției, 18
- Afișajul vitezei, 18
- Alimentare, 89
- Ambreiaj
 - Date tehnice, 159
 - Reglarea manetelor, 71
 - Verificarea funcționării, 112
- Amortizare
 - Element de reglaj spate, 11
 - setare, 68
- Antrenare roată spate
 - Date tehnice, 161

Anvelope

- Date tehnice, 163
- Presiuni, 164
- Recomandare, 113
- Rodaj, 85
- Tabel presiune de umplere, 14
- Verificarea adâncimii profilului, 112
- Verificarea presiunii de umplere, 72
- Viteza maximă, 81

ASC

- Autodiagnoză, 84
- Element de comandă, 15
- Operare, 61
- Tehnică în detaliu, 98
- Asistența de pornire, 127
- Autovehicul
 - punerea în funcțiune, 152

B

- Bagaj
 - Instrucțiuni de încărcare, 80
- Baterie
 - Date tehnice, 164
 - Demontare, 130

- Indicație de avertizare pentru tensiune de încărcare baterie, 38
- Instrucțiuni de întreținere, 128
- Încărcarea bateriei desprinse de la borne, 129
- Încărcarea bateriei legate la borne, 129
- Montare, 130

Bujii

- Date tehnice, 164

C

- Cadru
 - Date tehnice, 166
- Ceas
 - Reglare, 49
- Certificări de întreținere, 172
- Cheie, 44
- Claxon, 15
- Combustibil
 - Alimentare, 89
 - Cantitate de rezervă, 39
 - Date tehnice, 158
 - Orificiu de umplere, 11

- Comutare
 - Recomandare de comutare într-o treaptă superioară, 41
- Comutator oprire de urgență, 17
 - Operare, 55
- Contact
 - Conectare, 45
 - Deconectare, 45
- Contor kilometraj
 - Resetare, 47
- Control presiune anvelope RDC
 - Afișaj, 40
- Corpuri de iluminat
 - Date tehnice, 165
 - Indicatorul de avertizare pentru corpuri de iluminat defect, 31
 - Înlocuirea elementelor de iluminat pentru lumina de drum, 121
 - Înlocuirea elementelor de iluminat pentru lumina de întâlnire, 121
 - Înlocuirea elementelor de iluminat pentru lumina de poziție, 122
 - Înlocuirea elementelor de iluminat pentru semnalizatoarele față și spate, 124
 - Înlocuirea lămpii cu LED pentru lumina spate, 125
 - Înlocuiți farul LED, 125
 - Înlocuiți farurile suplimentare cu LED, 125
- Cupluri, 155
- Cutie de viteze
 - Date tehnice, 160
- D**
- Date tehnice
 - Ambreiaj, 159
 - Antrenare roată spate, 161
 - Baterie, 164
 - Becuri, 165
 - Bujii, 164
 - Cadru, 166
 - Combustibil, 158
 - Cutie de viteze, 160
 - Dimensiuni, 167
 - Frâne, 162
 - Greutăți, 168
 - Instalație de alarmă antifurt, 166
 - Motor, 157
 - Norme, 7
 - Roți și anvelope, 163
 - Sistemul electric, 164
 - Tren de rulare, 161
 - Ulei de motor, 159
- Dimensiuni
 - Date tehnice, 167
- Display multifuncțional, 18
 - Element de comandă, 15
 - Operare, 46
 - Privire de ansamblu, 22
 - Selectați afișajul, 46
- Dispozitiv de blocare a direcției
 - Asigurare, 44
- Dotare, 7
- DWA
 - Date tehnice, 166
 - Martor de control, 18

E

- ESA
- Element de comandă, 15
- Operare, 69

F

- Faruri
- Raza de acțiune a farurilor, 55
- Reglarea razei de acțiune a farurilor, 11
- Filtru de aer
- Înlocuirea cartușului, 126
- Poziția în motocicletă, 13
- Frâne
- Date tehnice, 162
- Indicații pentru siguranță, 86
- Reglarea manetelor, 72
- Verificarea funcționării, 106

G

- Ghidon
- Reglare, 73
- Greutăți
- Date tehnice, 168
- Tabel de încărcare, 14

I

- Imobilizator electronic
- Cheia de rezervă, 46
- Indicație de avertizare, 30
- Indicații de avertizare
- ABS, 35
- Avertizare temperatură exterioară, 30
- Defect al corpului de iluminat, 31
- Imobilizator, 30
- Instalație de alarmă antifurt, 32
- Nivel ulei de motor, 37
- Privire de ansamblu, 24
- RDC, 32
- Reprezentare, 25
- Rezerva de carburant, 37
- Sistemul de comandă a motorului, 37
- Sistemul electronic al motorului, 31
- Temperatura lichidului de răcire, 30
- Tensiune de încărcare baterie, 38

- Indicații pentru siguranță
- Pentru deplasare, 80
- Pentru frânare, 86
- Instalația de semnalizare de avarie
- Element de comandă, 15, 17
- Operare, 59
- Instalație de alarmă antifurt
- Indicație de avertizare, 32
- Operare, 53
- Instrucțiuni de utilizare
- Poziția pe motocicletă, 14
- Intervale de întreținere, 170
- Î**
- Întreținere
- Indicații generale, 104
- L**
- Lichid de frână
- Rezervor față, 13
- Rezervor spate, 13
- Verificarea nivelului de umplere față, 108
- Verificarea nivelului de umplere spate, 109

- Lichid de răcire
 - Completare, 111
 - Indicație de avertizare pentru temperatură crescută, 30
 - Verificarea nivelului de umplere, 110
- Listă de verificare, 82
- Lumina de parcare, 56
- Lumina de zi
 - lumină de zi acționată manual, 57
 - lumină de zi automată, 58
 - Poziția pe motocicletă, 11
- Lumină
 - Acționarea farurilor suplimentare, 57
 - Element de comandă, 15
 - Lumina de parcare, 56
 - Lumină de întâlnire, 56
 - Lumină de poziție, 56
 - lumină de zi acționată manual, 57
 - lumină de zi automată, 58
 - Operarea luminii de drum, 56
- Operarea semnalelor luminoase, 56
- Luminile de semnalizare exterioară, 45
- M**
 - Manetă de comandă
 - Vedere generală dreapta, 17
 - Vedere generală stânga , 15
 - Martori de avertizare, 18
 - Privire de ansamblu, 20
 - Martori de control, 18
 - Privire de ansamblu, 20
 - Mânere încălzite
 - Element de comandă, 17
 - Operare, 73
 - Mod de deplasare
 - Element de comandă, 17
 - setare, 62
 - Tehnică în detaliu, 94
 - Motocicletă
 - Ancorare, 90
 - Curățare, 149
 - Îngrijire, 149
 - Oprire, 87
 - Staționarea, 152
- Motor**
 - Date tehnice, 157
 - Indicație de avertizare pentru sistemul de comandă a motorului, 37
 - Indicație de avertizare pentru sistemul electronic motor, 31
 - Pornire, 83
- N**
 - Număr de identificare autovehicul
 - Poziția pe motocicletă, 13
- O**
 - Oglinzi
 - setare, 74
- P**
 - Parbriz
 - Element de reglaj, 13
 - setare, 75
 - Parcare, 87
 - Plăcuță de fabricație
 - Poziția pe motocicletă, 13

Plăcuțe de frână
Rodaj, 85
Verificare față, 107
Verificare spate, 108

Pornire, 83
Element de comandă, 17

Portbagaj, 142

Pre-Ride-Check, 83

Prescurtări și simboluri, 6

Pretensiunea arcurilor
Element de reglaj spate, 13
setare, 68

Prezentări generale
Comutator combinat stânga, 15
Display multifuncțional, 22
Manetă de comandă
dreapta, 17
Martori de avertizare și
control, 20
partea dreaptă a
motocicletei, 13
Partea stângă a
motocicletei, 11
Simboluri de avertizare, 24

Sub șă, 14
Tablou de bord, 18

Priză
Poziția pe motocicletă, 13
Recomandări de utilizare, 136

R

RDC
Etichetă adezivă jante, 114
Indicații de avertizare, 32
Tehnică în detaliu, 100

Reglarea adâncimii
Restricții, 80

Rezervă de carburant
Indicație de avertizare, 37

Rodaj, 85

Roți
Date tehnice, 163
Demontarea roții față, 114
Modificarea mărimii, 113
Montarea roții față, 116
Montarea roții spate, 118
Verificați jantele, 112
Verificați spițele, 113

S

Sculele de bord
Conținut, 104
Poziția pe motocicletă, 14

Semnalizatoare
Element de comandă, 15
Element de operare
dreapta, 17
Operare, 59

Service, 170

Servicii mobile, 170

Siguranțe
Date tehnice, 164
Înlocuire, 132

Sistemul de control al vitezei
Operare, 66

Sistemul electric
Date tehnice, 164

Suport roată față
Montare, 119

Ș

Șă
Poziție de reglare pe
înălțime, 14

Șei

- Blocare, 11
- Montare și demontare, 75
- Reglarea înălțimii șei, 76

T

- Tabel de defecțiuni, 154
- Tablou de bord
 - Privire de ansamblu, 18
 - Senzor luminozitate ambientală, 18
- Temperatura mediului ambiant
 - Afișaj, 38
 - Avertizare temperatură exterioară, 30
- Topcase
 - Operare, 145
- Tren de rulare
 - Date tehnice, 161

U

- Ulei de motor
 - Completare, 106
 - Date tehnice, 159
 - Indicator nivel de umplere, 13

Indicație de avertizare pentru nivelul de ulei din motor, 37

Indicație nivel de ulei, 39

Orificiu de umplere, 13

Verificarea nivelului de umplere, 105

Utilizare pe teren, 87

V

- Valori medii
 - Resetare, 48
- Vedere de ansamblu indicații de avertizare, 26

În funcție de gama de dotări resp. accesorii a scooterului dvs., dar și în funcție de execuția pe țări, pot apărea diferențe față de imagini sau texte. De aici nu pot deriva niciun fel de pretenții.

Datele despre dimensiuni, greutateți, consumuri și performanțe trebuie înțelese cu toleranțele corespunzătoare.

Ne rezervăm dreptul la modificări în construcție, dotare și accesorii. Dreptul la erori rezervat.

© 2014 Bayerische Motoren Werke Aktiengesellschaft
80788 München, Germania
Reproducerea, chiar și în extras, numai cu acordul scris al BMW Motorrad, Aftersales.
Instrucțiunile de utilizare originale, tipărit în Germania.

Date importante pentru oprirea de alimentare:

Combustibil

Calitatea recomandată a combustibilului	Super fără plumb (max. 10 % etanol, E10) 95 ROZ/RON 89 AKI
Alternative de calitate a combustibilului	Normal fără plumb (limitări la putere și consum. Dacă motorul va fi exploatat de exemplu în țările cu combustibil de calitate mai redusă - 91 ROZ, atunci motocicletă dumneavoastră trebuie în prealabil reprogramată în mod corespunzător la atelierul dumneavoastră partener BMW Motorrad.) 91 ROZ/RON 87 AKI
Cantitatea de combustibil utilă	cca. 20 l
Cantitatea de rezervă de combustibil	cca. 4 l
Presiunea în anvelope	
Presiunea anvelopei față	2,5 bar, la anvelope reci
Presiunea anvelopei spate	2,9 bar, la anvelope reci

BMW recommends 

Nr. comandă: 01 49 8 554 648
02.2014, Ediția 5, 45

