



**BMW
MOTORRAD**

사용자 설명서

F 900 R



MAKE LIFE A RIDE

차량 데이터

모델

차대 번호

색상번호

최초 등록일

번호판

딜러 데이터

서비스 담당자

Miss/Mister

전화번호

딜러 주소/전화(회사 직인)

BMW에 오신 것 을 환영합니다

BMW Motorrad를 구입해 주셔서 감사드리며, BMW 운전자들과 함께 환영의 말씀을 전합니다. 도로에서 안전하게 운행하기 위해 고객님의 차량과 친숙해지시길 바랍니다.

본 사용자 설명서에 관하여

새 BMW를 시동하기 전에 이 사용자 설명서를 읽으십시오. 여기에는 차량 조작과 관련된 주요 설명이 수록되어 있으며, 이를 통해 BMW 테크놀로지의 장점을 최대한 활용할 수 있습니다.

아울러 작동 안전성, 주행 안전성 및 차량의 가치를 최대로 유지하기 위해 필요한 정비 및 관리에 관한 정보가 있습니다.

고객님의 BMW를 장차 판매하시는 경우 사용자 설명서도 함께 양도해야 합니다. 본 설명서는 차량의 중요한 구성 요소입니다.

BMW와 즐거운 시간을 보내시며 안전한 운행이 되시길 바랍니다

BMW Motorrad.

01 일반 지침	2	04 조작 방법	46
개요	4	점화 로크	48
약어 및 기호	4	Keyless Ride를 적용한	
사양	5	점화	49
기술자료	5	전자 제어식 이모빌라이	
업데이트	5	저 EWS	52
추가적인 정보소스	5	비상 정지 스위치	53
인증서 및 형식 승인	6	라이트	53
데이터 메모리	6	주간 주행 전조등	54
		비상 경고 시스템	56
02 개요	10	방향지시등	56
좌측 전체 보기	12	트랙션 컨트롤(ASC/	
우측 전체 보기	13	DTC)	57
시트 벤치 하부	14	전자 제어식 서스펜션 조	
좌측 콤비 스위치	15	정(D-ESA)	58
우측 콤비 스위치	16	주행 모드	60
계기판	17	주행 모드 PRO	62
		크루즈 컨트롤 기능	63
03 디스플레이	18	Laptimer	65
표시등 및 경고등	20	변속 플래시	67
TFT 디스플레이의		도난 방지장치(DWA)	67
Pure Ride 보기	21	타이어 압력 점검(RDC)	70
TFT 디스플레이의 메뉴		그립 히터	70
보기	22	시트 벤치	71
TFT 디스플레이의		05 TFT 디스플레이	72
Sport 1 보기	23	일반 지침	74
TFT 디스플레이의		원리	75
Sport 2 보기	24	Pure Ride 보기	81
경고 표시	25	일반 설정	82
		블루투스	84
		내 차량	87
		온보드 컴퓨터	89
		내비게이션	89
		미디어	91
		전화	92

소프트웨어 버전 표시	92	다이내믹 브레이크 컨트롤	131
라이선스 정보 표시	92	타이어 압력 컨트롤(RDC)	131
06 설정	94	변속 보조장치	133
미러	96	어댑티브 코너링라이트	134
전조등	96	09 정비	136
클러치	97	일반 지침	138
브레이크	97	온보드 공구	138
서스펜션 초기 장력	98	서비스 공구 세트	139
댐핑	99	전륜 스탠드	139
07 운전	102	후륜 스탠드	139
안전 지침	104	엔진 오일	140
정기 점검	106	브레이크 시스템	142
시동	107	클러치	145
길들이기	110	냉각수	146
변속	111	타이어	147
변속 플래시	112	림	148
브레이크	112	휠	148
모터사이클 정지	114	체인	158
주유	115	조명제	160
모터사이클 운송을 위한 고정	119	점프시동	160
08 세부 기술 사항	122	배터리	162
일반 지침	124	퓨즈	165
엔티 록 브레이크 시스템 (ABS)	124	진단 커넥터	166
트랙션 컨트롤(ASC/DTC)	126	10 액세서리	168
엔진 드래그 토크 컨트롤	128	일반 지침	170
Dynamic ESA	128	소켓	170
주행 모드	129	소프트 케이스	171
		탑케이스	172
		내비게이션 시스템	174

11 손질 180

보호제	182
차량 세차	182
민감한 차량 부품의 세척	183
도장 관리	184
도장 보호	184
모터사이클 보관	184
모터사이클 운행	185

12 제원 186

장애 도표	188
나사 체결부	190
연료 F 900 R (0K11)	191
연료 F 900 R A2 (0K31)	192
엔진 오일	192
엔진 F 900 R (0K11)	193
엔진 F 900 R A2 (0K31)	194
클러치	194
변속기	195
후륜 구동장치	195
프레임	195
새시	196
브레이크	196
휠과 타이어	197
전기장치	198
도난 방지장치	199
치수	199
중량	200
주행값	200

13 서비스 202

BMW Motorrad 서비스	204
BMW Motorrad 서비스 히스토리	204
BMW Motorrad 이동 서비스	205
정비 작업	205
정비 계획	206
정비 확인	207
서비스 확인	221

부록 224

전자식 이모빌라이저 적합성 선언	225
전자식 이모빌라이저 인증서	231
Keyless Ride 적합성 선언	233
Keyless Ride 인증서	238
TFT 계기판 적합성 선언	242
TFT 계기판용 인증서	248
무선 및 통신 컴포넌트 인증서	251

색인목록 252

일반 지침

01

개요	4
약어 및 기호	4
사양	5
기술자료	5
업데이트	5
추가적인 정보소스	5
인증서 및 형식 승인	6
데이터 메모리	6

4 일반 지침

개요

본 사용자 설명서의 제2장에는 모터사이클에 대한 개괄적인 설명이 나와 있습니다. 서비스 장에는 실시한 모든 유지보수 및 정비 작업이 기록됩니다. 실행한 정비 작업에 대한 증명은 보증 서비스의 전제 조건이기도 합니다. 고객님의 BMW를 언젠가 판매하시려는 경우 사용자 설명서도 함께 양도해야 합니다. 사용자 설명서도 모터사이클의 중요한 구성 요소입니다.

약어 및 기호

 **주의** 낮은 등급의 위험. 미연에 방지하지 않을 경우 경상을 입을 수 있습니다.



 **경고** 중간 등급의 위험. 미연에 방지하지 않을 경우 치명상 또는 중상을 입을 수 있습니다.

 **위험** 높은 등급의 위험. 미연에 방지하지 않을 경우 치명상 또는 중상을 입습니다.

 **주의** 특별 지침 및 예방대책. 미준수 시 차량 또는 액세서리에 손상이 생겨 보증 범위에서 제외될 수 있습니다.

 **지침** 조작 과정, 점검 과정, 조정 과정 및 관리 작업 시 보다 적절한 취급을 위한 특별 지침.

- 작업 설명.

- » 작업 결과.
-  보다 상세한 안내가 수록된 페이지 표시.
- < 액세서리 및 사양과 관련된 정보의 종료를 표시합니다.
-  조임 토크.
-  제원.
- LA 국가별 사양.
- SA 특수 사양.
BMW Motorrad 특수 사양은 이미 차량 생산 시에 장착된 것입니다.
- SZ 특수 액세서리.
BMW Motorrad 특수 액세서리는 BMW Motorrad 파트너사를 통해 구입하여 추가 장착할 수 있습니다.
- ABS 시스템.
- D-ESA 전자식 새시 조정.
- DTC 다이내믹 트랙션 컨트롤
- DWA 도난 방지장치.
- EWS 전자식 이모빌라이저.
- RDC 타이어 압력 조절

사양

고객님께서 BMW Motorrad를 구입하실 때 개별적인 사양을 갖춘 모델을 선택하셨습니다. 이 사용자 설명서에는 BMW가 제공하는 특수사양(SA)과 선정된 특수 액세서리(SZ)에 대해 설명되어 있습니다. 고객님께서 선택하지 않으신 사양 버전도 설명되어 있을 수 있는 것에 양해 부탁드립니다. 아울러 그림으로 설명한 모터사이클은 각 국가별로 다를 수 있습니다.

귀하의 모터사이클에 설명되지 않은 사양이 있을 경우, 이는 별도의 설명서에 기술되어 있습니다.

기술자료

사용자 설명서의 모든 치수, 중량 및 성능 표시는 DIN(독일산업규격협회)의 규정을 따르며, 이에 대한 공차 규정을 준수하고 있습니다.

이 사용자 설명서의 기술 데이터 및 제원은 근거로 사용됩니다. 차량별 데이터는 예를 들어, 선택된 선택사양, 국가별 사양 또는 국가별 측정방법으로 인해 이와 다를 수 있습니다. 상세한 값은 승인 문서를 참조하거나 고객님의 BMW Motorrad 협력사 혹은 자격을 갖춘 다른 서비스 담당자나 전문 서비스 센터에 문의할 수 있습니다. 차량문서의 내용이 이

사용자 설명서의 내용보다 항상 우선합니다.

업데이트

BMW Motorrad의 높은 안전 수준과 품질 수준은 구조, 사양 및 액세서리의 끊임없는 개발을 통해 유지됩니다. 따라서 이 사용자 설명서의 내용은 귀하의 모터사이클과 다를 수도 있습니다. BMW Motorrad는 기술적 오류 역시 배제할 수 없습니다. 기재 사항, 그림 설명 및 세부 설명에 대해 이의를 제기할 수 없음을 양해해주시기 바랍니다.

추가적인 정보소스

BMW Motorrad 협력사

문의한 내용에 대해 BMW Motorrad 협력사에서 언제든지 답변을 받을 수 있습니다.

인터넷

귀하의 차량에 대한 사용자 설명서, 가능한 액세서리용 사용과 설치지침 및 BMW Motorrad의 기술과 같은 일반적인 정보는 bmw-motorrad.com/manuals에서 제공됩니다.

6 일반 지침

인증서 및 형식 승인

차량용 인증서 및 가능한 액세스서 리용 당국의 형식 승인은 bmw-motorrad.com/certification에서 제공됩니다.

데이터 메모리

일반 사항

차량에 컨트롤유닛이 장착되어 있습니다. 컨트롤유닛은 예를 들어, 차량 센서로부터 수신하고, 자체적으로 생성하거나 서로 교환하는 데이터를 처리합니다. 몇몇 컨트롤유닛은 차량의 안전한 작동을 위해 필요하거나 주행 시 지원합니다(예: 보조 시스템). 아울러 컨트롤유닛은 콤포트 기능 또는 인포테인먼트 기능을 가능하게 합니다.

저장되었거나 교환된 데이터에 관한 정보는 차량 제조회사로부터 받을 수 있습니다(예: 별도의 소책자 제공).

개인 관련 정보

각 차량에는 명확한 차대번호가 표시되어 있습니다. 국가별로 차대번호, 자동차 번호판 및 차주의 해당 관청을 통해 파악할 수 있습니다. 아울러 차량에서 수집된 데이터로 운전자 또는 차주를 파악하는 기타 방법이 있습니다(예: 사용된 ConnectedDrive 계정 이용).

개인 정보 보호법

차량 사용자는 해당 개인 정보 보호법에 따라 차량 제조회사 또는 개인 관련 데이터를 수집하거나 처리하는 기업에 대해 행사할 수 있는 특정한 권리를 보유하고 있습니다. 차량 사용자는 자신에 관한 개인 관련 데이터를 저장하는 기관에 대해 비용 없이 포괄적인 정보 요구를 할 권한이 있습니다.

이 기관의 예는 다음과 같습니다:

- 차량 제조회사
- 자격을 갖춘 서비스 담당자
- 전문 정비공장
- 서비스 제공자

차량 사용자는 어떤 개인 관련 데이터가 저장되었고, 어떤 목적으로 데이터가 사용되는지 및 데이터의 출처에 관한 안내를 요구할 수 있습니다. 이 안내를 받기 위해 차주 증명서 또는 사용 증명서가 필요합니다.

아울러 안내 요구는 다른 기업 또는 기관으로 전달된 데이터와 관련한 정보를 포함합니다.

차량 제조회사의 웹 페이지는 적용 가능한 해당 개인 정보 보호 지침을 포함합니다. 이 개인 정보 보호 지침에는 데이터의 삭제 또는 정정 권리에 대한 정보가 포함되어 있습니다. 차량 제조회사는 인터넷에 해당 연락처 정보 및 개인 정보 보호 담당자의 정보를 함께 제공합니다.

차주는 BMW Motorrad 협력사 또는 자격을 갖춘 다른 서비스 담

당자 혹은 전문 서비스 센터에서 경우에 따라 비용을 지불하고 차량에 저장된 데이터를 판독하게 할 수 있습니다.

차량 데이터 판독은 차량 내 온보드 진단(OBD)을 위해 법률로 지정된 소켓으로 실시됩니다.

데이터 공개를 위한 법률상 요구 사항

차량 제조회사에게는 적용되는 법률의 일환으로 자신에게 저장된 데이터를 관청에 제공할 의무가 있습니다. 필요한 범위에서 이와 같은 데이터 제공은 예를 들어, 범죄 행위 규명을 위해 개별적으로 이루어집니다.

국가 기관은 적용되는 법률의 일환으로 개별적인 경우 차량으로부터 스스로 데이터를 판독할 권한을 보유하고 있습니다.

차량 내 운전 데이터

차량 작동을 위해 컨트롤유닛이 데이터를 처리합니다.

해당 데이터:

- 차량 및 해당 개별 요소의 상태 보고(예: 휠 회전속도, 휠 속도, 작동 지연)
- 주변 상태(예: 온도)

처리된 데이터는 차량 내에서만 차체적으로 처리되고 일반적으로 휘발성 메모리입니다. 이 데이터는 작동 기간을 초과하여 저장되지 않습니다.

컨트롤유닛과 같은 전자 제어식 구성품은 기술 정보 저장을 위한

컴포넌트를 포함합니다. 차량 상태, 구성품 부하, 이벤트 또는 고장에 관한 정보를 일시적 또는 영구적으로 저장할 수 있습니다.

이 정보는 일반적으로 구성품, 모듈, 시스템 또는 주변의 상태를 문서화하는데 예를 들면 다음과 같습니다:

- 시스템 컴포넌트(예: 주입레벨, 타이어 공기압)의 작동 상태
- 중요한 시스템 컴포넌트에서 기능 불량 및 결함(예: 라이트 및 브레이크)
- 특수한 주행상황에서 차량의 반응(예: 주행안정성 제어 시스템 사용)
- 차량에 손상을 입히는 이벤트 관련 정보

이 데이터는 컨트롤 유닛 기능을 구현하기 위해 필요합니다. 아울러 이 데이터는 기능 불량 감지와 제거 및 차량 제조회사를 통한 자동차 기능 최적화를 위해 사용됩니다.

이 데이터의 많은 부분은 휘발성 메모리이며 차량에서만 자체적으로 처리됩니다. 데이터의 적은 부분만 원인에 따라 이벤트 메모리 또는 폴트 메모리에 저장됩니다.

예를 들어, 수리, 서비스 프로세스, 보증 케이스 및 품질 관리 조치와 같은 서비스를 받는 경우 차량으로부터 이 기술 정보를 차대 번호와 함께 판독할 수 있습니다.

8 일반 지침

정보 판독은 BMW Motorrad 협력사 또는 자격을 갖춘 다른 서비스 담당자 혹은 전문 서비스 센터에서 할 수 있습니다. 판독을 위해 차량 내 온보드 진단(OBD)을 위해 법률로 지정된 소켓이 사용 됩니다.

이 데이터는 해당 기관에 위해 수집 및 처리되어 사용됩니다. 이 데이터는 차량의 기술 상태를 문서화하고 고장을 찾고 보증 의무를 준수하며 품질을 개선하는데 도움을 제공합니다.

아울러 제조회사에는 제조물 책임법상 제품 관찰 의무가 있습니다. 이 의무를 충족하기 위해 차량의 제조회사는 차량으로부터 기술자료를 필요로 합니다. 아울러 차량의 데이터는 보증과 보장에 대한 고객의 요구를 확인하기 위해서도 사용할 수 있습니다. 차량의 포트 메모리와 이벤트 메모리는 BMW Motorrad 협력사 또는 자격을 갖춘 다른 서비스 담당자 혹은 전문 서비스 센터에서 수리 또는 정비작업의 일환으로 리셋할 수 있습니다.

차량에서 데이터 입력 및 데이터 전송

일반 사항

각 사양에 따라 콤포트 설정과 개별화를 차량에 저장할 수 있고 언제든지 변경 또는 리셋할 수 있습니다.

해당 데이터:

-원드셴드 위치 설정

-서스펜션 조정

경우에 따라 차량의 엔터테인먼트 시스템과 통신 시스템에 데이터를 삽입할 수 있습니다(예: 스마트폰 이용).

여기에는 각 사양에 따라 다음과 같은 데이터가 포함됩니다:

-재생용 음악과 같은 멀티미디어 데이터

-통신 시스템 또는 집적된 내비게이션 시스템과 함께 사용을 위한 주소록 데이터

-입력된 목적지

-인터넷 서비스 이용을 통한 데이터. 이 데이터는 차량 내에 저장하거나 차량과 연결된 기기에 있습니다(예: 스마트폰, USB 스틱, MP3 플레이어). 차량에 이 데이터를 저장하는 경우 언제든지 해당 데이터를 삭제할 수 있습니다.

제삼자에게 이 데이터를 전송하는 것은 온라인-서비스 이용의 일환으로 개인적인 희망에 따라 서만 실시됩니다. 이것은 해당 서비스 이용 시 선택한 설정에 따라 상이합니다.

모바일 단말 장치 통합

각 사양에 따라 차량과 연결된 모바일 단말 장치(예: 스마트폰)를 차량의 조작요소로 제어할 수 있습니다.

이때 모바일 단말 장치의 사진과 음향을 멀티미디어 시스템으로 출력할 수 있습니다. 동시에 모

바일 단말 장치로 특정한 정보가 전송됩니다. 여기에는 통합 유형에 따라 예를 들어, 위치 데이터 및 기타 일반적인 차량 정보가 포함됩니다. 이를 통해 선택한 앱(예: 내비게이션 또는 음악 재생)을 최적으로 이용할 수 있습니다.

기타 데이터 처리 유형은 사용된 각 앱의 제공자를 통해 지정됩니다. 가능한 설정의 범위는 각 앱 및 모바일 단말 장치의 운영체제에 따라 상이합니다.

서비스

일반 사항

차량에 무선 네트워크 연결이 설치된 경우 차량과 기타 시스템 간의 데이터 교환이 가능합니다. 무선 네트워크 연결은 차량 자체 전송과 수신 유닛을 통하거나 개인적으로 설치한 모바일 단말 장치로 가능합니다(예: 스마트 폰). 이 무선 네트워크 연결로 이른바 온라인 기능을 이용할 수 있습니다. 여기에는 차량 제조회사 또는 다른 제공자가 제공하는 온라인-서비스 및 앱이 포함됩니다.

자동차 제조회사의 서비스

차량 제조회사 온라인-서비스의 경우 해당 기능이 적절한 부분에 설명되어 있습니다(예: 사용자 설명서, 제조회사의 웹 페이지). 여기에서는 중요한 개인 정보 보호 법상 정보도 제공합니다. 온라인-서비스 제공을 위해 개인과 관련된 데이터를 사용할 수 있습

니다. 데이터 교환은 안전한 연결을 통해 이루어집니다(예: 이를 위해 지정된 차량 제조회사의 IT 시스템과 연결).

서비스 준비를 초과하는 개인 관련 데이터의 수집, 처리 및 이용은 법률상 허가, 계약상 협정 또는 동의하에서만 이루어집니다. 아울러 전체 데이터 연결을 활성화 또는 비활성화하는 것도 가능합니다. 법률로 지정된 기능은 여기에서 예외입니다.

다른 제공자의 서비스

다른 제공자의 온라인-서비스를 이용하는 경우 이 서비스는 해당 제공자의 책임, 개인 정보 보호 조건 및 이용 조건을 따릅니다. 차량 제조회사는 이때 교환된 내용에 대해 영향을 미칠 수 없습니다. 제삼자 서비스의 일환으로 개인 관련 데이터 수집과 사용 유형, 범위 및 목적에 관한 정보는 해당 서비스 제공업체에게서 받을 수 있습니다.

개요

02

좌측 전체 보기	12
우측 전체 보기	13
시트 벤치 하부	14
좌측 콤비 스위치	15
우측 콤비 스위치	16
계기판	17

12 개요

좌측 전체 보기



- 1 소켓 (☞ 170)
- 2 벤치 시트 잠금장치 (☞ 71)
- 3 댐핑 설정 (☞ 99)
- 4 오일 주입구 및 오일레벨 덤 스틱 (☞ 140)

우측 전체 보기

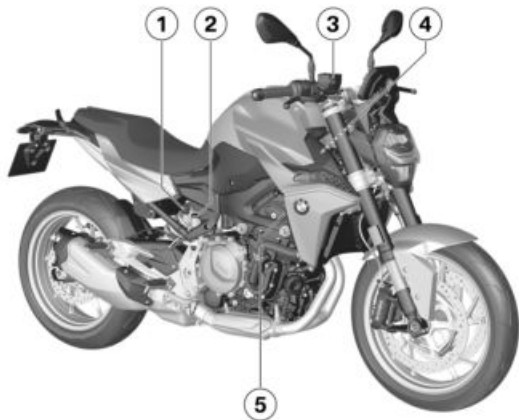

- 1 서스펜션 초기 장력 설정
(▶▶▶ 98)
- 2 후방 브레이크액 탱크
(▶▶▶ 144)
- 3 전방 브레이크액 탱크
(▶▶▶ 143)
- 4 차대번호(VIN 넘버), 네임 플레이트(스티어링 헤드에 위치)
- 5 냉각수 표시기 (측면 트림패널 뒤) (▶▶▶ 146)

14 개요

시트 벤치 하부

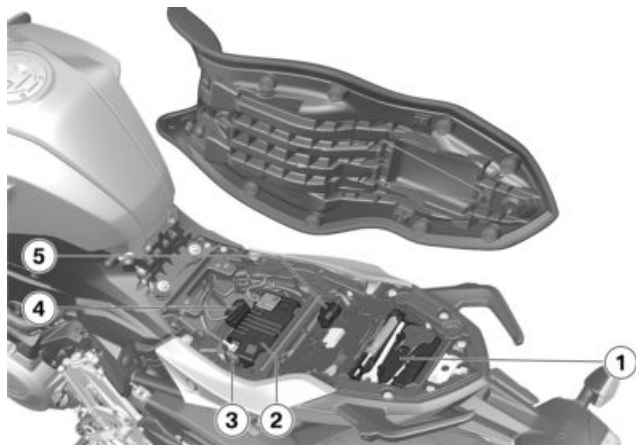

- 1 운보드 공구 (☞ 138)
- 2 배터리 (☞ 162)
- 3 메인퓨즈 (☞ 165)
- 4 진단 컨넥터 (☞ 166)
- 5 퓨즈 (☞ 165)

좌측 콤비 스위치

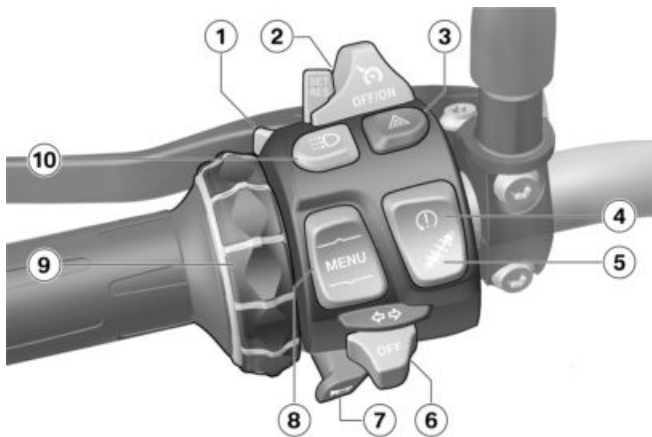

- 1 상향등 및 전조등 플래서 (☞ 54)
- 2 크루즈 컨트롤 기능 (☞ 64)
- 3 비상 경고 시스템 (☞ 56)
- 4 ASC/DTC (☞ 57)
- 5 Dynamic ESA (☞ 58)
- 6 방향지시등 (☞ 56)
- 7 경음기
- 8 토글 버튼 MENU (☞ 75)
- 9 Multi-Controller
조작요소 (☞ 75)
- 10 수동 주간 주행 전조등 (☞ 54)

16 개요

우측 콤비 스위치



- 1 그립 히터 조작 (▶▶▶ 70)
- 2 주행 모드 선택 (▶▶▶ 61)
- 3 비상 정지 스위치 (▶▶▶ 53)
- 4 스타터 버튼 (▶▶▶ 107)

계기판

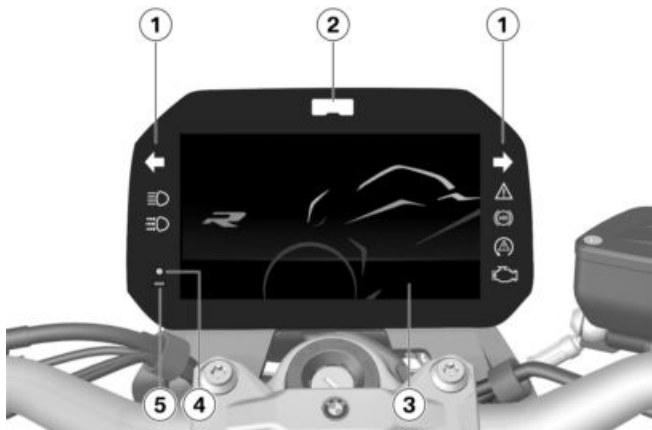

- 1 표시등 및 경고등 (☞ 20)
- 2 변속 플래시
- 3 TFT 디스플레이 (☞ 21)
(☞ 22)
- 4 DWA LED (☞ 68)
-Keyless Ride^{SA} 포함
리모컨 키 표시등 (☞ 50)
- 5 포토 다이오드(계기판 조명
밝기 조정용)

디스플레이

03

표시등 및 경고등	20
TFT 디스플레이의 PURE RIDE 보기	21
TFT 디스플레이의 메뉴 보기	22
TFT 디스플레이의 SPORT 1 보기	23
TFT 디스플레이의 SPORT 2 보기	24
경고 표시	25

20 디스플레이

표시등 및 경고등

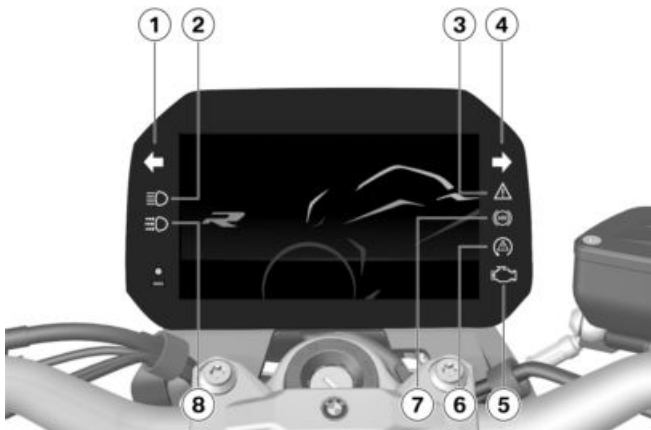

- 1 좌측 방향 지시등 (☞ 56)
- 2 상향등 (☞ 54)
- 3 일반 경고등 (☞ 25)
- 4 우측 방향 지시등 (☞ 56)
- 5 구동장치 오작동 경고등
(☞ 35)
- 6 ASC/DTC (☞ 41)
- 7 ABS (☞ 40)
- 8 수동 주간 주행 전조등
(☞ 54)

TFT 디스플레이의 PURE RIDE 보기

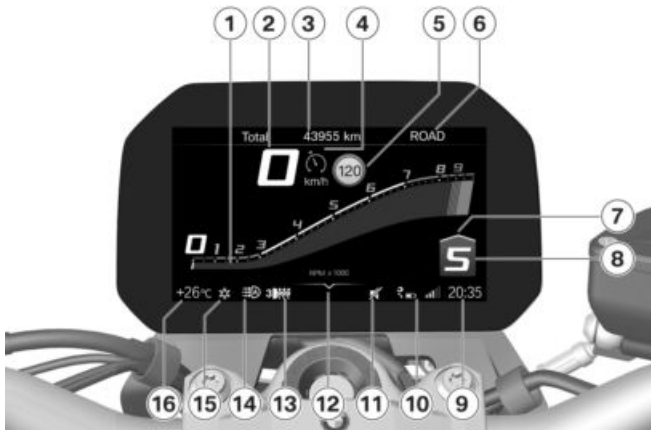

- | | |
|-----------------------------------|----------------------|
| 1 엔진 회전속도계 (▶▶▶ 81) | 15 외부 온도 경고 (▶▶▶ 31) |
| 2 타코미터 | 16 외부 온도 |
| 3 운전자 정보 상태표시줄 (▶▶▶ 79) | |
| 4 크루즈 컨트롤 기능 (▶▶▶ 64) | |
| 5 교통신호감지 (▶▶▶ 81) | |
| 6 주행 모드 (▶▶▶ 60) | |
| 7 상향 변속 권장 (▶▶▶ 82) | |
| 8 기어 표시기, 중립위치에서 "N"(공회전)이 표시됩니다. | |
| 9 시간 (▶▶▶ 82) | |
| 10 연결 상태 (▶▶▶ 85) | |
| 11 음소거 (▶▶▶ 82) | |
| 12 조작 도움말 | |
| 13 가열식 그립 단계 (▶▶▶ 70) | |
| 14 자동 주간 주행 전조등 (▶▶▶ 55) | |

22 디스플레이

TFT 디스플레이의 메뉴 보기

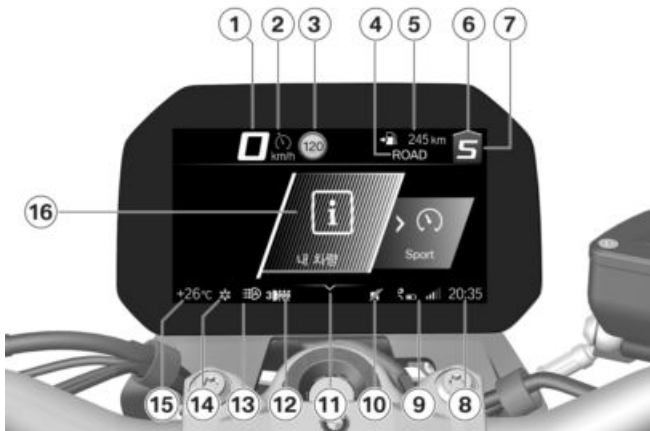

- | | |
|-----------------------------------|----------|
| 1 타코미터 | 15 외부 온도 |
| 2 크루즈 컨트롤 기능 (▶▶▶ 64) | 16 메뉴 영역 |
| 3 교통신호감지 (▶▶▶ 81) | |
| 4 주행 모드 (▶▶▶ 60) | |
| 5 운전자 정보 상태표시줄 (▶▶▶ 79) | |
| 6 상향 변속 권장 (▶▶▶ 82) | |
| 7 기어 표시기, 중립위치에서 "N"(공회전)이 표시됩니다. | |
| 8 시간 (▶▶▶ 82) | |
| 9 연결 상태 (▶▶▶ 85) | |
| 10 음소거 (▶▶▶ 82) | |
| 11 조작 도움말 | |
| 12 가열식 그립 단계 (▶▶▶ 70) | |
| 13 자동 주간 주행 전조등 (▶▶▶ 55) | |
| 14 외부 온도 경고 (▶▶▶ 31) | |

TFT 디스플레이의 SPORT 1 보기



-주행모드 ProSA 포함

- 1 최대 DTC 토크 감소
- 2 현재 DTC 토크 감소
- 3 엔진 회전속도계
- 4 최대 제동감속
- 5 현재 제동감속
- 6 현재 경사 위치
- 7 최대 경사 위치
- 8 엔진 회전속도계용 단위:
1000 rpm

24 디스플레이

TFT 디스플레이의 SPORT 2 보기



-주행모드 Pro^{SA} 포함

- 1 최대 DTC 토크 감소
- 2 현재 DTC 토크 감소
- 3 엔진 회전속도계
- 4 기준 시간과 마지막 랩 타임의 편차 또는 기준 시간과 현재 랩 타임의 편차
- 5 기준 시간: 현재 저장된 라운드 중 가장 빠른 시간 또는 지금까지 저장된 가장 빠른 라운드
- 6 현재 랩 타임 (→ 65)
- 7 엔진 회전속도계용 단위: 1000 rpm
- 8 조작 도움말

경고 표시

설명

경고는 해당 경고등을 통해 표시됩니다.

경고가 TFT 디스플레이에서 다 이얼로그 박스와 함께 일반 경고등으로 표시됩니다. 일반 경고등은 경고의 긴급성에 따라 황색 또는 적색으로 점등됩니다.

 일반 경고등은 가장 긴급한 경고에 따라 표시됩니다. 표시 가능한 경고에 대한 개요는 다음 페이지에 설명되어 있습니다.

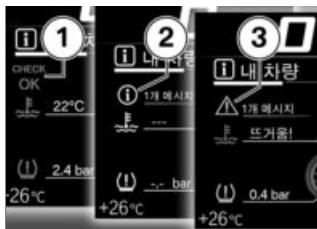

체크 컨트롤 디스플레이

디스플레이에서 메시지는 설명으로 구분됩니다. 각 우선순위에 따라 서로 다른 색상과 문자가 사용됩니다.

- 녹색 CHECK OK **1**: 메시지 없음, 최적의 값.
- 작은 "i" **2** 포함 백색 원: 정보.
- 황색 경고 삼각대 **3**: 경고 메시지, 값이 최적 아님.

-적색 경고 삼각대 **3**: 경고 메시지, 위험한 값

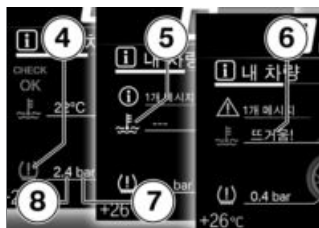

값 디스플레이

기호 **4**는 설명으로 구분됩니다. 각 평가에 따라 서로 다른 색상이 사용됩니다. 단위 **7**이 포함된 숫자값 **8** 대신 텍스트 **6**이 표시됩니다.

기호의 색상

- 녹색: (OK) 현재 값이 최적입니다.
- 청색: (Cold!) 현재 온도가 매우 낮습니다.
- 황색: (Low! / High!) 현재 값이 너무 낮거나 너무 높습니다.
- 적색: (Hot! / High!) 현재 온도 또는 값이 너무 높습니다.
- 백색: (---) 유효한 값이 없습니다. 값 대신 선 **5**가 표시됩니다.

 개별 값의 평가는 부분적으로 특정한 주행 지속시간 또는 주행속도부터만 가능합니다. 총족 안 된 측정 조건으로 인해 측정값을 아직 표시할 수 없는 경우 플레이스 홀더로 선이 대신 표시됩니다. 유효한 측정값이

26 디스플레이

없는 한 색상 기호 형태의 평가도 실시되지 않습니다.

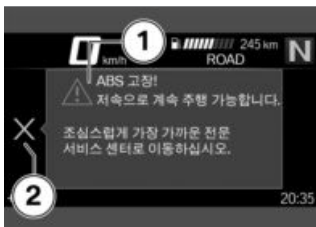

체크 컨트롤-다이얼로그 박스























메시지가 체크 컨트롤-다이얼로그 박스 **1**로 출력됩니다.

- 동일한 우선순위의 여러 체크 컨트롤 메시지가 있는 경우 발생 순서에 따라 확인될 때까지 메시지가 번갈아 표시됩니다.
- 기호 **2**가 활성화되어 표시되는 경우 멀티 컨트롤러를 좌측으로 젖혀 확인할 수 있습니다.
- 체크 컨트롤 메시지가 추가 탭 형태로 내 차량 메뉴의 측면에 추가됩니다 (▶ 77). 오류가 있는 동안 메시지를 다시 불러올 수 있습니다.

경고 표시, 개요 표시등 및 경고등

	표시 텍스트	의미
	 표시됨	외부온도 경고 (▶▶▶ 31)
 황색으로 점 등됨	 리모컨 키가 도달 가 능 범위에 있지 않음.	리모컨 키 수신 영역을 벗어남 (▶▶▶ 31)
 황색으로 점 등됨	 리모컨 키 배터리가 50% 남음.	리모컨 키의 배터 리 교체 (▶▶▶ 32)
	 리모컨 키 배터리 약 함.	
 황색으로 점 등됨	 황색으로 표시됩니 다.	배터리 전압이 너 무 낮음 (▶▶▶ 32)
	 배터리 전압!	
 적색으로 점 등됨	 적색으로 표시됩니 다.	차량 전원 시스 템 전압 임계 수준 (▶▶▶ 32)
	 배터리 전압 낮음!	
 적색으로 점 등됨	 적색으로 표시됩니 다.	충전 전압 임계 수 준 (▶▶▶ 33)
	 배터리 전압 낮음!	
 황색으로 점 등됨	 결함이 있는 광원이 표시됩니다.	광원 결함 (▶▶▶ 33)
 황색으로 점 멸함	 결함이 있는 광원이 표시됩니다.	
	 도난 방지장치 배터 리 약함.	DWA-배터리가 약 함 (▶▶▶ 34)
 황색으로 점 등됨	 도난 방지장치 배터 리 방전됨.	DWA-배터리 방전 (▶▶▶ 34)
 적색으로 점 등됨	 냉각수 온도 너무 높 음!	냉각수 온도가 너 무 높음 (▶▶▶ 34)

28 디스플레이

표시등 및 경고등	표시 텍스트	의미
 점등됩니다.	 엔진!	구동장치 오작동 (▶▶▶ 35)
 적색으로 점멸함		구동장치 중대 오작동 (▶▶▶ 35)
 점멸함		
 황색으로 점등됨	 엔진 제어 시스템과 통신 없음.	엔진 제어 고장 (▶▶▶ 35)
 황색으로 점등됨	 엔진 제어 시스템 오류.	엔진의 비상 운행 (▶▶▶ 36)
 적색으로 점멸함	 엔진 제어 시스템 심각한 오류!	엔진 제어에서 중대한 고장 (▶▶▶ 36)
 황색으로 점등됨	 황색으로 표시됩니다.	허용 공차의 한계 범위 내 타이어 공기압 (▶▶▶ 37)
	 타이어 공기압이 규정값과 일치하지 않습니다.	
 적색으로 점멸함	 적색으로 표시됩니다.	허용 공차를 벗어난 타이어 공기압 (▶▶▶ 38)
	 타이어 공기압이 규정값과 일치하지 않습니다.	
	 타이어 압력 점검. 압력 손실.	
	 "----"	전송 장애 (▶▶▶ 38)
 황색으로 점등됨	 "----"	센서 고장 또는 시스템 오류 (▶▶▶ 39)
 황색으로 점등됨	 RDC 센서의 배터리 약함.	타이어 공기압 센서의 배터리 약함 (▶▶▶ 39)
	 전복 센서 결함.	전복 센서 결함 (▶▶▶ 40)

표시등 및 경고등	표시 텍스트	의미
	 사이드 스탠드 모니터링 결함.	사이드 스탠드 감시 결함 (▶▶▶ 40)
 점멸함		ABS-자체 진단이 종료되지 않음 (▶▶▶ 40)
 점등됨	 ABS 제한적으로만 사용 가능!	ABS 고장 (▶▶▶ 40)
 점등됨	 ABS 고장!	ABS 고장 (▶▶▶ 40)
 점등됨	 ABS Pro 고장!	ABS Pro 고장 (▶▶▶ 41)
 빠르게 점멸함		ASC/DTC 간섭 (▶▶▶ 41)
 서서히 점멸함		ASC/DTC 자체 진단이 종료되지 않음 (▶▶▶ 41)
 점등됨	 Off!	ASC/DTC 꺼진 상태 (▶▶▶ 42)
	 트랙션 컨트롤 비활성화됨.	
 점등됨	 트랙션 컨트롤 제한됨!	ASC/DTC 제한적으로 사용 가능 (▶▶▶ 42)
 점등됨	 트랙션 컨트롤 고장!	ASC/DTC 고장 (▶▶▶ 42)
 황색으로 점등됨	 스프링 스트럿 조절장치 결함!	D-ESA 고장 (▶▶▶ 43)
	 예비 연료에 도달했습니다. 바로 주유소로 이동하십시오.	예비 연료량에 도달함 (▶▶▶ 43)
	 점멸함	기어단이 학습되지 않음 (▶▶▶ 43)

30 디스플레이

표시등 및 경고등	표시 텍스트	의미
	녹색으로 점멸함	비상 점멸등 켜짐 (▶▶▶▶ 44)
	녹색으로 점멸함	
	 백색으로 표시됩니다. 서비스 기간 임박!	서비스 만기 (▶▶▶▶ 44)
	황색으로 점등됨	
	 황색으로 표시됩니다. 서비스 기간 지남!	서비스날짜 경과 (▶▶▶▶ 44)

외부 온도

외기온도가 TFT 디스플레이의 상태 표시줄에 표시됩니다. 차량이 정지해 있는 상태에서는 엔진 열로 인해 외부온도 측정값이 정확하지 않을 수 있습니다. 엔진 열의 영향이 너무 큰 경우 값 대신 일시적으로 선이 표시됩니다.

 외기온도가 다음 한계값 미만으로 낮아지는 경우 노면 결빙 위험이 있습니다.

 외기온도용 한계값
약 3 °C

이 온도에 처음으로 미달하는 경우 외기온도계가 얼음 결정 기호와 함께 TFT 디스플레이의 상태 표시줄에서 점멸합니다.

외부온도 경고

 표시됨

가능한 원인:
차량에서 측정된 주변 온도가 3 °C 이하입니다.

 **경고**

3 °C 이상에서도 노면 결빙 위험

사고 위험

- 외부 온도가 낮을 때는 다리 및 그늘진 도로가 미끄러울 수 있음을 고려해야 합니다.

- 교통 상황을 예측하며 주행하십시오.

리모컨 키 수신 영역을 벗어남

-Keyless Ride^{SA} 포함



황색으로 점등됨



리모컨 키가 도달 가능 범위에 있지 않음. 점화장치를 다시 켤 수 없습니다.

가능한 원인:

리모컨 키와 엔진 일렉트로닉 간 통신 장애가 있습니다.

- 리모컨 키의 배터리를 점검하십시오.

-Keyless Ride^{SA} 포함

- 리모컨 키의 배터리 교체 (▶▶ 51).

- 계속 주행할 수 있도록 예비키를 사용하십시오.

-Keyless Ride^{SA} 포함

- 리모컨 키의 배터리가 없거나 리모컨 키 분실 (▶▶ 51).

- 주행 중 체크 컨트롤 다이얼로그 박스가 표시되는 경우 평온을 유지하십시오. 계속 주행이 가능하며, 엔진이 꺼지지 않습니다.

- 결함이 있는 리모컨 키를 BMW Motorrad 협력사에서 교체하도록 하십시오.

32 디스플레이

리모컨 키의 배터리 교체

-Keyless Ride^{SA} 포함



황색으로 점등됨



리모컨 키 배터리가 50% 남음. 기능 제한 없음.



리모컨 키 배터리 약함. 센트럴 로킹 기능 제한됨. 배터리를 교체하십시오.

가능한 원인:

- 리모컨 키의 배터리가 최대 용량을 발휘하지 않습니다. 리모컨 키의 기능이 제한된 기간 동안만 작동됩니다.
- 리모컨 키의 배터리 교체 (▶▶▶ 51).

배터리 전압이 너무 낮음



황색으로 점등됨



황색으로 표시됩니다.



배터리 전압! 필요하지 않은 전력 장치를 끄십시오.

배터리 전압이 너무 낮습니다.

계속 주행 시 차량 일렉트로닉으로 인해 배터리가 방전됩니다.

가능한 원인:

발열 조끼와 같이 전력 소비가 높은 전기장치 작동 중, 너무 많은 전기장치가 동시에 작동 중 또는 배터리 결함.

- 필요하지 않은 전기장치를 끄거나 차량 전장 계통에서 분리하십시오.

- 계속해서 고장이 존재하거나 연결된 전기장치 없이도 고장이 발생한다면, 가능한 한 빨리 전문 서비스 센터에서 오류를 제거하십시오. BMW Motorrad 협력사에 맡기는 것이 좋습니다.

차량 전원 시스템 전압 임계 수준



적색으로 점등됨



적색으로 표시됩니다.



배터리 전압 낮음! 전력 장치가 꺼졌습니다. 배터리 상태를 점검하십시오.



경고

차량 시스템 고장

사고 위험

- 계속 주행하지 마십시오.

차량 전원 시스템 전압이 임계 수준입니다. 계속 주행 시 차량 일렉트로닉으로 인해 배터리가 방전됩니다.

가능한 원인:

발열 조끼와 같이 전력 소비가 높은 전기장치 작동 중, 너무 많은 전기장치가 동시에 작동 중 또는 배터리 결함.

- 필요하지 않은 전기장치를 끄거나 차량 전장 계통에서 분리하십시오.
- 계속해서 고장이 존재하거나 연결된 전기장치 없이도 고장이

발생한다면, 가능한 한 빨리 전문 서비스 센터에서 오류를 제거하십시오. BMW Motorrad 협력사에 맡기는 것이 가장 좋습니다.

충전 전압 임계 수준

 적색으로 점등됨

 적색으로 표시됩니다.

 배터리 전압 낮음! Battery is not being charged.
Check battery status.

경고

차량 시스템 고장

사고 위험

• 계속 주행하지 마십시오.

배터리가 충전되지 않습니다. 계속 주행 시 차량 일렉트로닉으로 인해 배터리가 방전됩니다.

가능한 원인:

발전기 또는 발전기 구동장치, 배터리에 결함이 있거나 또는 퓨즈가 파열되었습니다.

• 가능한 한 빨리 전문 서비스 센터에서 오류를 제거하십시오. BMW Motorrad 협력사에 맡기는 것이 가장 좋습니다.

광원 결함

 황색으로 점등됨

 결함이 있는 광원이 표시됩니다.

 상향등 결함!

 앞 좌측 방향지시등 결함!
또는 앞 우측 방향지시등 결함!

 하향등 결함!

 앞 차폭등 결함!

-주간 주행전조등 포함^{SA}

 주간 주행 전조등 결함!<

 미등 결함!

 제동등 결함!

 뒤 좌측 방향지시등 결함!
또는 뒤 우측 방향지시등 결함!

 번호판등 결함!

-전문 서비스 센터에서 점검받으십시오.

 황색으로 점멸함

 결함이 있는 광원이 표시됩니다.

34 디스플레이

 액티브 전조등 결함. 전문 서비스 센터에서 점검받으십시오.

경고

차량에서 광원 고장으로 인해 도로교통에서 다른 차량을 발견하지 못함

안전 위험

- 고장 난 광원을 최대한 빨리 교체하십시오. 항상 예비 광원을 휴대하고 다니는 것이 가장 좋습니다.

가능한 원인:

광원 결함.

- 육안점검으로 결함이 있는 광원을 찾으십시오.
- 전체 LED 광원을 교체하기 위해 전문 정비공장에 연락하는데, 이를 위해 BMW Motorrad 협력사에 맡기는 것이 가장 좋습니다.

DWA-배터리가 약함

-도난경보장치(DWA) 포함^{SA}

 도난 방지장치 배터리 약함. 제한 없음. 전문 서비스 센터에서 예약 일정을 협의하십시오.

 이 오류 메시지는 Pre-Ride-Check 후에 잠깐 동안만 표시됩니다.

가능한 원인:

DWA 배터리가 최대 용량을 발휘하지 못합니다. 차량 배터리가 분리된 상태에서 도난 방지장치 기능은 제한된 시간 동안만 가능합니다.

- 전문 정비소에 문의하십시오. BMW Motorrad 협력사에 맡기는 것이 가장 좋습니다.

DWA-배터리 방전

-도난경보장치(DWA) 포함^{SA}

 황색으로 점등됨

 도난 방지장치 배터리 방전됨. 별도의 알람이 없습니다. 전문 서비스 센터에서 예약 일정을 협의하십시오.

 이 오류 메시지는 Pre-Ride-Check 후에 잠깐 동안만 표시됩니다.

가능한 원인:

DWA 배터리가 비어 있습니다. 단자 분리된 차량 배터리에서 도난 방지장치의 기능을 더 이상 보장할 수 없습니다.

- 전문 정비소에 문의하십시오. BMW Motorrad 협력사에 맡기는 것이 가장 좋습니다.

냉각수 온도가 너무 높음

 적색으로 점등됨

 냉각수 온도 너무 높음! 냉각수 레벨을 점검하십시오.

냉각을 위해 저속으로 계속 주행하십시오.



주의

엔진이 과열된 상태로 주행

엔진 손상

- 아래 나열된 조치를 반드시 유의하십시오.

가능한 원인:

냉각수 레벨이 너무 낮습니다.

- 냉각수 레벨 점검 (▶▶▶ 146).
- 냉각수 레벨이 너무 낮은 경우:
- 냉각수 보충 (▶▶▶ 147).

가능한 원인:

냉각수 온도가 너무 높습니다.

- 가능한 경우 엔진 냉각을 위해 부분 부하 범위에서 주행하십시오.
- 교통 정체 시에는 엔진을 끄되, 라디에이터 팬이 계속 작동되도록 점화장치는 켜 두십시오.
- 냉각수 온도가 자주 너무 높을 경우, 가능한 한 빨리 전문 정비소에서 오류를 제거하십시오. BMW Motorrad 협력사에 맡기는 것이 가장 좋습니다.

구동장치 오작동



점등됩니다.



엔진! 전문 서비스 센터에서 점검받으십시오.

가능한 원인:

엔진 제어기에서 유해 배출물에 영향을 미치거나 출력을 감소시킬 수 있는 오류가 진단되었습니다.

- 전문 서비스 센터에서 오류를 제거하십시오. BMW Motorrad 협력사에 맡기는 것이 가장 좋습니다.
- » 계속 주행은 가능합니다. 유해 배출물이 규정값을 초과하였습니다.

구동장치 중대 오작동



적색으로 점멸함



점멸함

가능한 원인:

엔진 제어기에서 배기가스 시스템 손상을 유발할 수 있는 오류가 진단되었습니다.

- 가능한 한 빨리 전문 서비스 센터에서 오류를 제거하십시오. BMW Motorrad 협력사에 맡기는 것이 가장 좋습니다.
- » 계속 주행은 가능하지만 권장하지 않습니다.

엔진 제어 고장



황색으로 점등됨



엔진 제어 시스템과 통신 없음. 다수의 시스템에 해당됩니다. 조심스럽게 가장 가까운 전문 서비스 센터로 이동하십시오.

36 디스플레이

엔진의 비상 운행



황색으로 점등됨



엔진 제어 시스템 오류. 저속으로 계속 주행 가능합니다. 조심스럽게 가장 가까운 전문 서비스 센터로 이동하십시오.



경고

엔진 비상운전 시 비정상적인 주행거동

사고 위험

- 강한 가속 및 추월 조작을 피하십시오.

가능한 원인:

엔진 컨트롤 유닛이 오류를 진단했습니다. 예외적인 경우에는 엔진이 꺼지고 더 이상 시동되지 않습니다. 그렇지 않은 경우에는 엔진이 비상 모드로 구동됩니다.

- 계속 주행할 수는 있지만, 엔진 성능이 평소와 다를 수 있습니다.
- 가능한 한 빨리 전문 정비소에서 오류를 제거하십시오. BMW Motorrad 협력사에 맡기는 것이 가장 좋습니다.

엔진 제어에서 중대한 고장



적색으로 점멸함



엔진 제어 시스템 심각한 오류! 저속으로 계속 주행 가능합니다. 손상이 있을 수 있

습니다. 전문 서비스 센터에서 점검받으세요.



경고

비상운전 시 엔진 손상 사고 위험

- 서서히 주행하고 강한 가속과 추월 조작을 피하십시오.
- 가능한 경우 차량을 견인하게 하고 전문 정비공장에서 고장을 제거하는데, BMW Motorrad 협력사에 맡기는 것이 가장 좋습니다.

가능한 원인:

엔진 컨트롤 유닛에서 중대한 후속 오류를 유발할 수 있는 오류가 진단되었습니다. 엔진이 비상 운행 중입니다.

- 가능하면 높은 부하와 회전수 증가는 삼가하십시오.
 - 가능한 한 빨리 전문 정비소에서 오류를 제거하십시오. BMW Motorrad 협력사에 맡기는 것이 가장 좋습니다.
- » 계속 주행은 가능하지만 권장하지 않습니다.

타이어 공기압

-타이어 압력 점검(RDC) 포함SA

타이어 공기압 디스플레이를 위해 내 차량 메뉴 패널 및 체크 컨트롤 메시지 외에 타이어 공기압 패널이 있습니다.



좌측 값은 전륜에 대한 것이고, 우측 값은 후륜에 해당합니다. 실제- 및 규정-타이어 공기압에 대한 공기압 차이가 표시됩니다. 점화 스위치 ON 직후에는 선만 표시됩니다. 타이어 공기압 값 전송은 다음 최저주행속도를 처음으로 초과한 후에만 실시됩니다:



RDC 센서가 활성화되지 않았습니다.

최소 30 km/h (최저주행속도를 초과한 이후에만 RDC 센서가 해당 신호를 차량으로 전송합니다.)



타이어 공기압이 TFT 디스플레이에서 온도가 보상되어 표시되고 항상 다음과 같은 타이어 공기 온도와 관련됩니다:

20 °C



추가로 타이어 기호가 황색 또는 적색으로 표시되는 경우 경고를 의미합니다. 공기압

차이가 역시 채색된 감탄 부호로 강조됩니다.



그 외에도 허용 공차 한계 범위 내에 해당 값이 있을 때는 일반 경고등이 황색으로 점등됩니다.



측정된 타이어 공기압이 허용 공차를 벗어난 경우에는 일반 경고등이 적색으로 점멸합니다.

BMW Motorrad RDC에 대한 기타 정보는 "세부 기술 사항" 단원을 참조하십시오 (▶▶ 132).

허용 공차의 한계 범위 내 타이어 공기압

-타이어 압력 점검(RDC) 포함^{SA}



황색으로 점등됨



황색으로 표시됩니다.



타이어 공기압이 규정값과 일치하지 않음. 타이어 공기압을 점검하십시오.

가능한 원인:

측정된 타이어 공기압이 허용된 공차 한계 범위에 있습니다.

- 타이어 공기압을 조정하십시오.
- 타이어 공기압을 조정하기 전에

"세부 기술 사항" 단원에 있는 온도 보정과 주입 압력 조정과 관련한 정보에 유의하십시오:

» 온도 보정 (▶▶ 132)

38 디스플레이

- » 공기압 조정 (▶▶▶ 132)
- » 규정 타이어 공기압은 다음 부분에서 볼 수 있습니다.
 - 사용자 설명서 겉표지 뒷면
 - 타이어 공기압 보기에서 계기판
 - 시트 벤치 아래 주의 표시판

허용 공차를 벗어난 타이어 공기압

- 타이어 압력 점검(RDC) 포함SA



적색으로 점멸함



적색으로 표시됩니다.



타이어 공기압이 규정값과 일치하지 않음. 즉시 정지하십시오! 타이어 공기압을 점검하십시오.



타이어 압력 점검. 압력 손실. 즉시 정지하십시오! 타이어 공기압을 점검하십시오.



경고

허용 공차를 벗어난 타이어 공기압.

사고위험, 차량의 주행 특성 불량화.

- 주행방식 조정.

가능한 원인:

측정된 타이어 공기압이 허용 공차를 벗어나 있습니다.

- 타이어의 손상 및 주행 가능 여부를 점검하십시오.

타이어 상태가 아직 주행할 수 있는 경우:

- 다음 기회에 바로 타이어 공기압을 수정하십시오.
- 타이어 공기압을 조정하기 전에 "세부 기술 사항" 단원에 있는 온도 보정과 주입 압력 조정과 관련한 정보에 유의하십시오:
 - » 온도 보정 (▶▶▶ 132)
 - » 공기압 조정 (▶▶▶ 132)
 - » 규정 타이어 공기압은 다음 부분에서 볼 수 있습니다.
 - 사용자 설명서 겉표지 뒷면
 - 타이어 공기압 보기에서 계기판
 - 시트 벤치 아래 주의 표시판
- 전문 서비스 센터에서 타이어의 손상을 점검하십시오. BMW Motorrad 협력사에 맡기는 것이 가장 좋습니다. 타이어 상태가 계속 주행할 수 있을지 확실하지 않은 경우:
 - 계속 주행하지 마십시오.
 - 차량 고장 서비스에 알려십시오.

전송 장애

- 타이어 압력 점검(RDC) 포함SA



"---"

가능한 원인:

차량이 최저주행속도에 도달하지 않았습니까 (▶▶▶ 132).



RDC 센서가 활성화되지 않았습니까.

최소 30 km/h (최저주행속도를 초과한 이후에만 RDC 센서가 해당 신호를 차량으로 전송합니다.)

- 더 빠른 주행속도에서 RDC 디스플레이를 관찰하십시오.



추가로 일반 경고등이 점등하는 경우 지속적인 장애가 문제입니다.

이러한 경우:

- 전문 정비소에서 오류를 제거하십시오. BMW Motorrad 협력사에 맡기는 것이 가장 좋습니다.

가능한 원인:

RDC 센서와의 무선 접속에 장애가 있습니다. 주변에 RDC 컨트롤 유닛과 센서 간의 연결을 방해하는 무선 기술 설비가 있습니다.

- 다른 환경에서 RDC 디스플레이를 관찰하십시오.



추가로 일반 경고등이 점등하는 경우 지속적인 장애가 문제입니다.

이러한 경우:

- 전문 정비소에서 오류를 제거하십시오. BMW Motorrad 협력사에 맡기는 것이 가장 좋습니다.

센서 고장 또는 시스템 오류

-타이어 압력 점검(RDC) 포함^{SA}



황색으로 점등됨



"---"

가능한 원인:

RDC 센서가 없는 휠이 장착되었습니다.

- RDC 센서가 있는 휠 세트를 추가 장착하십시오.

가능한 원인:

하나 또는 두 개의 RDC 센서가 고장이거나 시스템 오류가 있습니다.

- 전문 정비소에서 오류를 제거하십시오. BMW Motorrad 협력사에 맡기는 것이 가장 좋습니다.

타이어 공기압 센서의 배터리 약함

-타이어 압력 점검(RDC) 포함^{SA}



황색으로 점등됨



RDC 센서의 배터리 약함. 기능 제한됨. 전문 서비스 센터에서 점검 받으십시오.



이 오류 메시지는 Pre-Ride-Check 후에 잠깐 동안만 표시됩니다.

가능한 원인:

타이어 공기압 센서의 배터리가 최대 용량을 발휘하지 않습니다. 타이어 공기압 컨트롤 기능이 제한된 시간 동안만 보장됩니다.

- 전문 정비소에 문의하십시오. BMW Motorrad 협력사에 맡기는 것이 가장 좋습니다.

40 디스플레이

전복 센서 결함

 전복 센서 결함. 전문 서비스 센터에서 점검받으십시오.

가능한 원인:

전복 센서가 고장입니다.

- 전문 정비소에 문의하십시오. BMW Motorrad 협력사에 맡기는 것이 가장 좋습니다.

사이드 스탠드 감시 결함

 사이드 스탠드 모니터링 결함. 계속 주행 가능합니다. 정차 시 엔진 정지! 전문 서비스 센터에서 점검 받으십시오.

가능한 원인:

- 사이드 스탠드 스위치 또는 해당 배선이 손상되었습니다. 5 km/h에 미달하면 엔진 시동이 꺼집니다. 주행을 계속할 수 없습니다.
- 전문 서비스 센터에 문의하십시오. BMW Motorrad 협력사에 맡기는 것이 가장 좋습니다.

ABS-자체 진단이 종료되지 않음

 점멸함

가능한 원인:

- 자체 진단이 종료되지 않았으므로, ABS 기능을 사용할 수 없습니다. 휠 센서를 점검하려면, 모터사이클을 몇 미터 정도 주행해야 합니다.
- 천천히 출발하십시오. 자체 진단을 완료할 때까지 ABS 기능

을 사용할 수 없음에 유의해야 합니다.

ABS 고장

 점등됨

 ABS 제한적으로만 사용 가능! 저속으로 계속 주행 가능합니다. 조심스럽게 가장 가까운 전문 서비스 센터로 이동하십시오.

가능한 원인:

ABS 컨트롤 유닛이 고장을 감지했습니다. ABS-기능이 제한적으로 제공됩니다.

- 계속 주행 가능. ABS 고장 메시지를 유발할 수 있는 특별한 상황에 대한 세부 정보에 유의하십시오 (▶ 125).
- 가능한 한 빨리 전문 정비소에서 오류를 제거하십시오. BMW Motorrad 협력사에 맡기는 것이 가장 좋습니다.

ABS 고장

 점등됨

 ABS 고장! 저속으로 계속 주행 가능합니다. 조심스럽게 가장 가까운 전문 서비스 센터로 이동하십시오.

가능한 원인:

ABS 컨트롤 유닛이 고장을 감지했습니다.

- 계속 주행 가능. ABS 기능을 사용할 수 없음에 유의하십시오. ABS 고장 메시지를 유발할 수 있는 특별한 상황에 대한 세부 정보에 유의하십시오 (▶▶▶ 125).
- 가능한 한 빨리 전문 정비소에서 오류를 제거하십시오. BMW Motorrad 협력사에 맡기는 것이 가장 좋습니다.

ABS Pro 고장

-주행모드 Pro^{SA} 포함



점등됨



ABS Pro 고장! 저속으로 계속 주행 가능합니다. 조심스럽게 가장 가까운 전문 서비스 센터로 이동하십시오.

가능한 원인:

ABS Pro 컨트롤유닛이 고장을 감지했습니다. ABS Pro 기능을 사용할 수 없습니다. ABS 기능은 계속 제한적으로만 사용할 수 있습니다. ABS는 직진주행에서 브레이킹 시에만 지원됩니다.

- 계속 주행 가능합니다. ABS Pro 고장 메시지를 초래할 수 있는 특별한 상황에 대한 세부 정보에 유의하십시오 (▶▶▶ 125).
- 가능한 한 빨리 전문 서비스 센터에서 오류를 제거하십시오.

BMW Motorrad 협력사에 맡기는 것이 가장 좋습니다.

ASC/DTC 간섭



빠르게 점멸함
ASC/DTC는 후륜의 불안정 상태를 감지하고, 토크를 줄입니다. 표시등과 경고등이 ASC/DTC 간섭이 지속되는 것보다 더 오랫동안 점멸합니다. 이렇게 함으로써 운전자는 위태로운 주행 상황 후에도 수행된 제어에 대한 시각적 피드백을 확인할 수 있습니다.

ASC/DTC 자체 진단이 종료되지 않음



서서히 점멸함

가능한 원인:



ASC/DTC 자체 진단이 종료되지 않음

자체 진단이 종료되지 않았으므로 ASC/DTC 기능을 사용할 수 없습니다. (휠 센서를 점검하려면, 모터사이클이 최저주행속도에 도달해야 합니다: 최소 5 km/h)

- 천천히 출발하십시오. 몇 미터 지나면 ASC/DTC 표시등 및 경고등이 소등되어야 합니다. ASC/DTC 표시등 및 경고등이 계속 점멸하는 경우:
- 전문 정비소에 문의하십시오. BMW Motorrad 파트너에게 맡기는 것이 가장 좋습니다.

42 디스플레이

ASC/DTC 꺼진 상태



점등됨



Off!



트랙션 컨트롤 비활성화됨.

가능한 원인:

ASC/DTC 시스템이 오류로 인해 꺼졌습니다.

- ASC/DTC 기능 켜기 (▶▶▶ 58).

ASC/DTC 제한적으로 사용 가능



점등됨



트랙션 컨트롤 제한됨! 저속으로 계속 주행 가능합니다. 조심스럽게 가장 가까운 전문 서비스 센터로 이동하십시오.

가능한 원인:

ASC/DTC 컨트롤 유닛이 고장을 감지했습니다.



주의

부품 손상

이에 따라 발생하는 기능 불량으로 예를 들어, 센서 손상

- 운전자석 또는 동승자석 아래에 물체를 동반하지 마십시오.
- 공구세트를 고정하십시오.

- 회전율센서를 손상하지 마십시오.

- ASC/DTC 기능을 제한적으로만 사용할 수 있는 것에 유의해야 합니다.

- 계속 주행 가능. ASC/DTC 고장을 유발할 수 있는 상황에 대한 세부 정보에 유의하십시오 (▶▶▶ 127).

- 가능한 한 빨리 전문 정비소에서 오류를 제거하십시오. BMW Motorrad 협력사에 맡기는 것이 가장 좋습니다.

ASC/DTC 고장



점등됨



트랙션 컨트롤 고장! 저속으로 계속 주행 가능합니다. 조심스럽게 가장 가까운 전문 서비스 센터로 이동하십시오.

가능한 원인:

ASC/DTC 컨트롤 유닛이 고장을 감지했습니다.



주의

부품 손상

이에 따라 발생하는 기능 불량으로 예를 들어, 센서 손상

- 운전자석 또는 동승자석 아래에 물체를 동반하지 마십시오.
- 공구세트를 고정하십시오.

- 회전율센서를 손상하지 마십시오.
- ASC/DTC 기능 및 엔진 드래그 토크 컨트롤을 사용할 수 없음에 유의해야 합니다.

- 계속 주행 가능. ASC/DTC 고장을 유발할 수 있는 상황에 대한 세부 정보에 유의하십시오 (▶▶ 127).
- 가능한 한 빨리 전문 정비소에서 오류를 제거하십시오. BMW Motorrad 협력사에 맡기는 것이 가장 좋습니다.

D-ESA 고장



황색으로 점등됨



스프링 스트럿 조절장치 결함! 저속으로 계속 주행 가능합니다. 조심스럽게 가장 가까운 전문 서비스 센터로 이동하십시오.

가능한 원인:

D-ESA 컨트롤 유닛이 고장을 감지했습니다. 원인은 댐핑 및/또는 스프링 조정일 수 있습니다. 모터사이클이 이 상태에서 매우 딱딱하게 댐핑되었을 수 있고, 특히 불량한 도로에서 불편하게 주행합니다. 다른 원인으로는 스프링 초기장력이 잘못 조정되었을 수 있습니다.

- 가능한 한 빨리 전문 정비소에서 오류를 제거하십시오. BMW Motorrad 협력사에 맡기는 것이 가장 좋습니다.

예비 연료량에 도달함



예비 연료에 도달했습니다. 바로 주유소로 이동하십시오.

경고

일정하지 않은 엔진 작동 또는 연료 부족으로 인해 엔진 꺼짐
사고 위험, 촉매기 손상

- 연료 탱크에 연료가 남아 있지 않게 주행하지 마십시오.

가능한 원인:

연료 탱크에 예비 연료만 남아 있습니다.



연료 예비량

약 3.5 l

- 주유 과정 (▶▶ 116).

기어단이 학습되지 않음

-변속 어시스턴트 Pro^{SA} 포함

N 기어 표시기가 점멸합니다. 변속 어시스턴트 Pro가 고장입니다.

가능한 원인:

-변속 어시스턴트 Pro^{SA} 포함 변속기 센서가 완전하게 학습되지 않았습니다.

- 공회전을 학습하기 위해 공회전 N으로 변속하고 정차 상태에서 엔진을 최소 10초 동안 구동하십시오.
- 모든 기어단을 클러치 작동으로 변속하고 각각 최소 10초 동안 변속된 기어단으로 주행하십시오.

» 변속기 센서가 성공적으로 학습된 경우 기어 표시기가 점멸을 중지합니다.

44 디스플레이

-변속기 센서가 완전하게 학습한 경우 변속 어시스턴트 Pro가 설명된 바와 같이 작동합니다 (▶▶▶ 133).

- 학습 과정이 성공적이지 않은 경우 전문 정비공장에서 고장을 제거하십시오. BMW Motorrad 협력사에 맡기는 것이 가장 좋습니다.

비상 점멸등 켜짐



녹색으로 점멸함



녹색으로 점멸함

가능한 원인:

비상 점멸등이 운전자에 의해 켜졌습니다.

- 비상 경고 시스템 조작 (▶▶▶ 56).

서비스 표시



서비스 시점을 초과하면, 날짜 또는 킬로미터 표시에 추가로 일반 경고등이 황색으로 점등됩니다.

서비스 시점이 초과된 경우 황색 체크 컨트롤 메시지가 표시됩니다. 추가로 서비스, 서비스 날짜 및 잔여주행거리용 디스플레이가 내 차량 및 서비스 요구됨 메뉴 패널에서 느낌표로 강조됩니다.



서비스 표시가 서비스 날짜 1개월 이상 전에 미리 표시되는 경우에는 현재 날짜를 다시 설정해야 합니다. 배터리의 단자

가 분리된 경우에는 이러한 상황이 발생할 수 있습니다.

서비스 만기



백색으로 표시됩니다.

서비스 기간 임박! 전문 서비스 센터에서 서비스를 받으십시오.

가능한 원인:

주행 거리 또는 날짜가 임박하여 서비스가 필요합니다.

- 전문 정비공장에서부터 정기적으로 서비스를 받으십시오. BMW Motorrad 협력사에 맡기는 것이 가장 좋습니다.
- » 차량의 작동 안전성 및 도로 안전성이 그대로 유지됩니다.
- » 차량의 가치가 최상으로 보장됩니다.

서비스날짜 경과



황색으로 점등됨



황색으로 표시됩니다.

서비스 기간 지남! 전문 서비스 센터에서 서비스를 받으십시오.

가능한 원인:

주행성능 또는 날짜로 인해 서비스 기간이 지났습니다.

- 전문 정비공장에서부터 정기적으로 서비스를 받으십시오. BMW Motorrad 협력사에 맡기는 것이 가장 좋습니다.
- » 차량의 작동 안전성 및 도로 안전성이 그대로 유지됩니다.

» 차량의 가치가 최상으로 보장됩니다.

조작 방법

04

점화 로크	48
KEYLESS RIDE를 적용한 점화	49
전자 제어식 이모빌라이저 EWS	52
비상 정지 스위치	53
라이트	53
주간 주행 전조등	54
비상 경고 시스템	56
방향지시등	56
트랙션 컨트롤(ASC/DTC)	57
전자 제어식 서스펜션 조정(D-ESA)	58
주행 모드	60
주행 모드 PRO	62
크루즈 컨트롤 기능	63
LAPTIMER	65
변속 플래시	67
도난 방지장치(DWA)	67
타이어 압력 점검(RDC)	70
그립 히터	70
시트 벤치	71

48 조작 방법

점화 로크

차량 키

2개의 차량 키가 제공됩니다.
키를 분실한 경우 전자식 이모빌라이저 EWS에 대한 지침에 유의하십시오 (▶▶▶ 52).

점화 로크, 연료탱크 캡 및 벤치 시트 잠금장치에는 동일한 키가 사용됩니다.

-트렁크 포함^{SZ}

-톱 케이스^{SZ} 포함

원할 경우 케이스와 탑케이스에도 같은 키를 사용할 수 있습니다. 이 작업은 전문 정비소에 문의하십시오. BMW Motorrad 파트너에게 맡기는 것이 가장 좋습니다.

조향 잠금장치 고정

• 핸들바를 좌측으로 돌리십시오.

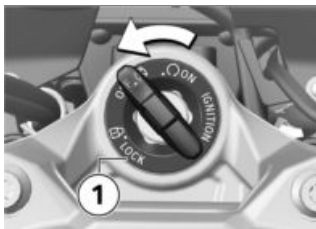

- 통합키를 위치 **1**로 돌릴 때 핸들바를 약간 움직이십시오.
- » 점화장치, 조명 및 모든 기능 회로가 꺼져 있습니다.
- » 스티어링 잠금장치가 고정되어 있습니다.

» 키를 빼낼 수 있습니다.

점화 켜기

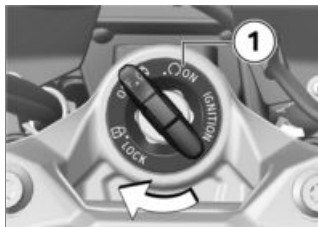

- 통합키를 위치 **1**로 돌리십시오.
- » 측면등과 모든 기능 회로가 켜져 있습니다.
- » 엔진을 시동할 수 있습니다.
- » Pre-Ride-Check가 실행됩니다. (▶▶▶ 108)
- » ABS 자체 진단이 실행됩니다. (▶▶▶ 108)
- » ASC-자체 진단이 실행됩니다. (▶▶▶ 109)
- » DTC 자기진단이 실행됩니다. (▶▶▶ 109)

환영등

- 점화를 켜십시오.
- » 측면등이 짧게 점등됩니다.
- 주간 주행전조등 포함^{SA}
- » 주간 주행 전조등이 잠깐 점등됩니다.<

점화 끄기

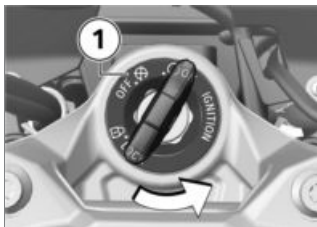

- 통합키를 위치 1로 돌리십시오.
- » 조명이 꺼져 있습니다.
- » 조향 잠금장치가 고정되어 있지 않습니다.
- » 키를 빼낼 수 있습니다.
- » 보조 장치를 제한된 시간 동안 사용할 수 있습니다.
- » 배터리를 온보드 소켓으로 충전할 수 있습니다.

KEYLESS RIDE를 적용한 점화

-Keyless Ride^{SA} 포함

차량 키

 리모컨 키를 찾는 동안 리모컨 키 표시등이 점멸합니다. 리모컨 키 또는 예비 키가 감지되면, 표시등이 소등됩니다. 리모컨 키 또는 예비 키가 감지되지 않으면, 표시등이 잠깐 동안 점등됩니다. 각각 1개의 리모컨 키 및 예비키가 제공됩니다. 키를 분실한 경우 전자식 이모빌라이저(EWS) 관련 지침에 유의하십시오 (▶ 52).

점화장치, 연료탱크 캡 및 도난 방지장치는 리모컨 키로 작동됩니다. 시트 벤치 로크, 탑케이스 및 케이스는 수동으로 조작해야 합니다.

 리모컨 키의 도달 거리를 넘는 경우(예: 케이스 또는 탑케이스 내부) 차량을 시동할 수 없습니다.

리모컨 키를 계속해서 못찾으면, 1분 30초 후 점화장치가 꺼지면서 배터리를 보호합니다.

리모트 컨트롤 키를 몸에 가까이 소지하고(예: 재킷 주머니) 대체 수단으로 예비 키를 지참할 것을 권장합니다.



Keyless Ride-리모트 컨트롤 키의 사용가능 범위

-Keyless Ride^{SA} 포함

약 1 m<

조향 잠금장치 고정

전제조건

스티어링이 좌측 방향으로 돌려져 있습니다. 리모컨 키가 수신 영역 내에 있습니다.

50 조작 방법

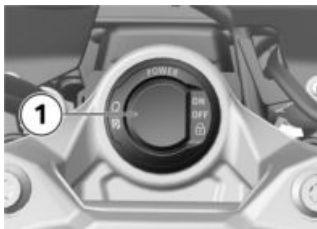

- 버튼 **1**을 누르고 계십시오.
- » 스티어링 로크가 잠기는 소리가 들립니다.
- » 점화장치, 조명 및 모든 기능 회로가 꺼져 있습니다.
- 스티어링 잠금장치의 로크해제를 위해 버튼 **1**을 짧게 누르십시오.

점화장치 켜기

전제조건

리모컨 키가 수신 영역 내에 있습니다.

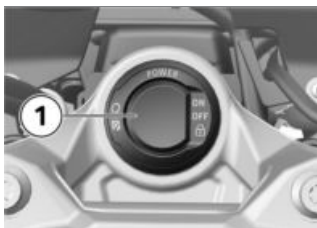

- 점화장치 활성화 방법에는 두 가지가 있습니다.

유형 1:

- 버튼 **1**을 짧게 누르십시오.
- » 차폭등과 모든 기능 회로가 켜져 있습니다.
- 주간 주행전조등 포함SA
- » 주간 주행 전조등이 켜졌습니다. <
- » Pre-Ride-Check가 실행됩니다. (▶▶▶ 108)
- » ABS 자체 진단이 실행됩니다. (▶▶▶ 108)
- » ASC-자체 진단이 실행됩니다. (▶▶▶ 109)
- » DTC 자기진단이 실행됩니다. (▶▶▶ 109)

유형 2:

- 스티어링 잠금장치가 고정되었고, 버튼 **1**을 누르고 계십시오.
- » 스티어링 로크가 풀립니다.
- » 차폭등과 모든 기능 회로가 켜져 있습니다.
- » Pre-Ride-Check가 실행됩니다. (▶▶▶ 108)
- » ABS 자체 진단이 실행됩니다. (▶▶▶ 108)
- » ASC-자체 진단이 실행됩니다. (▶▶▶ 109)
- » DTC 자기진단이 실행됩니다. (▶▶▶ 109)

점화 끄기

전제조건

리모컨 키가 수신 영역 내에 있습니다.

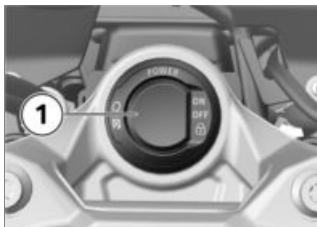

- 점화장치 비활성화 방법에는 두 가지가 있습니다.

유형 1:

- 버튼 1을 짧게 누르십시오.
- » 조명이 꺼집니다.
- » 조향 잠금장치가 고정되어 있지 않습니다.

유형 2:

- 핸들바를 좌측으로 돌리십시오.
- 버튼 1을 누르고 계십시오.
- » 조명이 꺼집니다.
- » 스티어링 로크가 잠깁니다.

리모컨 키의 배터리가 없거나 리모컨 키 분실

- 키를 분실한 경우 전자식 이모빌라이저(EWS)에 대한 지침에 유의하십시오.
- 주행하는 동안 리모컨 키를 분실한 경우, 예비키를 사용하여 차량을 시동할 수 있습니다.
- 리모컨 키의 배터리가 방전된 경우 차량 시트 벤치 아래에 위치한 링 안테나 내부로 접힌 리모컨 키를 간편하게 넣어 시동할 수 있습니다.



- 시트 벤치 탈거 (▶▶▶ 71).
- 예비키 또는 방전된 접힌 리모컨 키 1을 링 안테나 2 안으로 넣으십시오.

 예비키 또는 방전된 상태로 잠긴 리모컨 키는 링 안테나의 구멍에 **삽입해야** 합니다.

 엔진 시동이 진행되는 시간. 그 이후 다시 잠금을 해제해야 합니다.

30 s

- » Pre-Ride-Check가 실행됩니다.
- 키가 인식되었습니다.
- 엔진을 시동할 수 있습니다.
- 엔진 시동 (▶▶▶ 107).

리모컨 키의 배터리 교체 전제조건

배터리가 약하기 때문에 무선 키가 반응하지 않습니다.

 리모컨 키 배터리 약함. 센트럴 로킹 기능 제한됨. 배터리를 교체하십시오.

- 배터리를 교환하십시오.

52 조작 방법



- 버튼 **1**을 누르십시오.
» 열쇠날을 위로 젖힙니다.
- 배터리 캡 **2**를 위로 누르십시오.
- 배터리 **3**을 탈거하십시오.
- 사용한 배터리는 법적 규정에 따라 폐기하십시오. 배터리를 일반 가정 쓰레기에 버리지 마십시오.



주의

부적합하거나 비전문적으로 설치된 배터리

부품 손상

- 지정된 배터리를 사용하십시오.
- 배터리 장착 시에는 올바른 전극 연결에 유의하십시오.
- 새 배터리를 (+)극이 위로 향하도록 삽입하십시오.



배터리 형식

Keyless Ride 리모트 컨트롤 키용

CR 2032

- 배터리 캡 **2**를 장착하십시오.
» 계기판에 적색 LED가 점멸합니다.
- » 리모컨 키를 다시 사용할 수 있습니다.

전자 제어식 이모빌라이저 EWS

모터사이클의 전자장치치는 점화 로크/리모컨 로크에 있는 링 안테나를 통해 차량 키에 저장된 데이터를 판독합니다. 차량 키가 "권한 있음"이라고 인식된 경우에만 엔진 컨트롤 유닛이 엔진 시동을 허용합니다.



시동에 사용한 차량 키/리모컨 키에 다른 차량이 고정되어 있는 경우, 일렉트로닉이 "혼동"하여 헨진 시동이 승인되지 않을 수 있습니다.

다른 차량 키는 항상 차량 키/리모컨 키에서 분리하여 보관하십시오.

차량 키를 분실했을 경우, BMW Motorrad 협력사를 통해 차량 키를 차단시킬 수 있습니다. 이를 위해 모터사이클에 속한 다른 모든 키를 가져와야 합니다. 차단된 차량 키로는 엔진을 더 이상 시동할 수 없으나, 차단된 차량 키를 다시 활성화할 수는 있습니다.

보조 키는 BMW Motorrad 협력사를 통해서만 제공됩니다. 서비스 파트너는 차량 키가 안전 시스템의 일부이므로 귀하의 자격을 검사해야 할 책임이 있습니다.

비상 정지 스위치



1 비상 정지 스위치



경고

주행 중 비상 정지 스위치 작동
후륜이 끼어 움직이지 않음으로 인한 전복 위험

- 주행 중 비상 정지 스위치를 작동시키지 마십시오.

비상 정지 스위치를 사용하여 빠르고 쉽게 엔진을 정지할 수 있습니다.

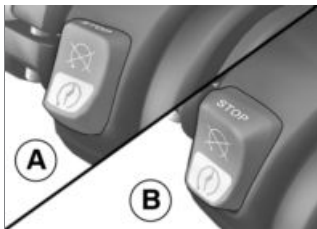

- A 엔진 시동 꺼짐
B 작동 위치

라이트

하향등 및 측면등

측면등은 점화를 켜 후 자동으로 켜집니다.

- ① 측면등은 배터리에 부하를 줍니다. 제한된 시간 동안에만 점화를 켜십시오.

아래와 같은 조건에서는 하향등이 자동으로 켜집니다.

- 엔진이 시동된 경우.
- 점화장치가 켜진 상태에서 차량이 밀리는 경우.

- ① 점화가 켜진 상태에서 상향등을 켜거나 전조등 플래서를 작동하면 엔진이 꺼진 상태에서 조명을 켤 수 있습니다.

- 주간 주행전조등 포함^{SA}
주간에는 하향등의 대안으로 주간 주행 전조등을 켤 수 있습니다.

54 조작 방법

상향등 및 전조등 플래서

- 점화 켜기 (▶▶ 48).



- 상향등을 스위치 ON 하려면 스위치 **1**을 앞으로 누르십시오.
- 헤드라이트 플래서를 작동하려면 스위치 **1**을 뒤로 당기십시오.

흡 가이드 라이트

- 점화장치를 끄십시오.



- 점화 스위치 OFF 직후 하향등 소등 지연회로가 스위치 ON 될 때까지 스위치 **1**을 뒤로 당긴 채 계십시오.
» 차량 조명이 1분 동안 점등한 후 다시 자동으로 꺼집니다.

-이것은 예를 들어, 차량을 정차한 후 현관문까지 경로를 조명하는데 이용할 수 있습니다.

주차등

- 점화 끄기 (▶▶ 49).



- 주차등이 스위치 ON 될 때까지 점화 스위치 OFF 직후 버튼 **1**을 좌측으로 누르고 계십시오.
- 주차등을 끄려면 점화장치를 켜다가 다시 끄십시오.

주간 주행 전조등

-주간 주행전조등 포함SA

수동 주간 주행 전조등

전제조건

자동 주간 주행 전조등이 꺼져 있습니다.



경고

어두울 때 주간 주행전조등 스위치 ON.

사고 위험

- 어두울 때 주간 주행전조등을 사용하지 마십시오.

i 주간등은 하향등에 비해 반대편 도로에서 더 잘 인식됩니다. 이에 따라 주간에 가시성이 향상됩니다.

- 엔진 시동 (▶▶▶ 107).
- 설정, 차량 설정, 라이트 메뉴에서 자동 주간 주행 전조등 기능을 끄십시오. (멀티 컨트롤러의 작동 방식에 대한 세부 정보는 TFT-디스플레이 단원을 참조하십시오 (▶▶▶ 75).)



- 주간 주행 전조등을 스위치 ON 하기 위해 버튼 **1**을 누르십시오.

 주간 주행 전조등용 표시등이 점등됩니다.

- » 하향등 및 전방 차폭등이 꺼집니다.
- 어두울 때 또는 터널 내부: 주간 주행 전조등을 스위치 OFF 하고 하향등과 앞 차폭등을 스위치 ON 하기 위해 버튼 **1**을 다시 누르십시오.

i 주간 주행전조등이 스위치 ON 상태에서 상향전조등이 스위치 ON 되는 경우 주간 주

행전조등이 약 2초 후에 스위치 OFF 되고 상향전조등, 하향 전조등 및 앞 차폭등이 스위치 ON 됩니다.

상향등을 다시 끄면, 주간등이 다시 자동으로 활성화되지 않습니다. 이는 필요시 수동으로 다시 켜야 합니다.

자동 주간 주행 전조등

경고

주간 주행등이 빛의 상태에 따라 자동으로 조절되지 않음
사고 위험

- 어두울 때에는 자동 주간 주행등을 끄십시오.

i 주간등과 하향등(전방 측면 등 포함) 간의 전환이 자동으로 실행될 수 있습니다.

- 설정, 차량 설정, 라이트 메뉴에서 자동 주간 주행 전조등 기능을 켜십시오.

 자동 주간 주행 전조등용 표시등이 점등됩니다.

- » 주변 밝기가 일정한 값 이하로 낮아지면, 하향등이 자동으로 켜집니다(예: 터널에서). 충분한 주변 밝기가 감지되면, 주간등이 다시 켜집니다.

 주간 주행 전조등이 활성화된 경우 주간 주행 전조등용 경고등이 점등합니다.

56 조작 방법

자동장치가 켜진 상태에서 라이트 수동 조작

- 주간등 버튼을 누르면 주간등이 꺼지고, 하향등과 전방 측면등이 켜집니다(예: 터널 진입 시에는 주간등 자동장치가 주변 밝기로 인해 지연되어 반응함).
- 주간등 버튼을 다시 누르면, 주간등 자동장치가 다시 활성화됩니다. 즉, 필요한 주변 밝기에 도달되면 주간등이 다시 켜집니다.

비상 경고 시스템

비상 경고 시스템 조작

- 점화를 켜십시오.

 비상 경고 시스템이 배터리에 부하를 줍니다. 비상 경고 시스템을 제한된 시간 동안만 켜십시오.

 비상점멸등이 스위치 ON된 상태에서 방향지시등 버튼을 누르면, 누르고 있는 동안 점멸 기능이 비상점멸등 기능을 대체합니다. 방향지시등 버튼을 더 이상 누르지 않으면, 비상점멸등 기능이 다시 활성화됩니다.



- 비상 점멸등을 스위치 ON 하기 위해 버튼 **1**을 누르십시오.
»점화장치가 꺼질 수 있습니다.
- 비상 점멸등을 스위치 OFF 하려면 점화를 경우에 따라 스위치 ON 하고 버튼 **1**을 다시 작동하십시오.

방향지시등

방향지시등 조작

- 점화를 켜십시오.



- 좌측 방향지시등을 스위치 ON 하려면 버튼 **1**을 좌측으로 누르십시오.
- 우측 방향지시등을 스위치 ON 하려면 버튼 **1**을 우측으로 누르십시오.

- 방향지시등을 스위치 OFF 하려면 버튼 **1**을 중간위치로 작동하십시오.

컴포트 방향지시등



버튼 **1**이 우측 또는 좌측으로 눌러진 경우 방향지시등이 자동으로 다음과 같은 조건에서 꺼집니다.

- 30 km/h 미만 주행속도: 50 m 이동 거리 이후.
- 30 km/h 및 100 km/h 사이 주행속도: 주행속도감응식 이동 거리 이후 또는 가속 시.
- 100 km/h 이상 주행속도: 5회 점멸 이후.

버튼 **1**이 더 오랫동안 우측 또는 좌측으로 눌린 경우 주행속도감응식 이동 거리에 도달한 후에만 방향지시등이 자동으로 꺼집니다.

트랙션 컨트롤(ASC/DTC)

ASC/DTC 기능 끄기

- 점화 켜기 (▶▶ 48).

 ASC/DTC 기능은 주행 중에도 스위치 OFF 할 수 있습니다.



- ASC/DTC 표시등과 경고등이 표시 특성을 변경할 때까지 버튼 **1**을 누르고 계십시오. 버튼 **1**을 누른 후 즉시 ASC/DTC 시스템 상태 ON이 표시됩니다.

 점등됨

ASC 시스템 상태 OFF!가 표시될 수 있습니다.

- ASC/DTC 시스템 상태 전환 이후 버튼 **1**을 놓으십시오.

 계속 점등됨

새로운 ASC/DTC 시스템 상태 OFF!가 잠시 동안 표시됩니다.

» ASC/DTC 기능이 꺼졌습니다.

58 조작 방법

ASC/DTC 기능 켜기



- ASC/DTC 표시등과 경고등이 표시 특성을 변경할 때까지 버튼 **1**을 누르고 계십시오. 버튼 **1**을 누른 후 즉시 ASC/DTC 시스템 상태 OFF!가 표시됩니다.

 꺼집니다. 자기진단이 종료되지 않은 경우에는 점멸하기 시작합니다.

ASC 시스템 상태 ON이 표시될 수 있습니다.

- 상태 전환 이후 버튼 **1**을 놓으십시오.

 경고등이 꺼지거나, 계속 점멸함

새로운 ASC/DTC 시스템 상태 ON이 잠시 동안 표시됩니다.

» ASC/DTC 기능이 켜졌습니다.

- 점화장치를 켜다가 다시 켜는 방법도 있습니다.

 점화장치를 켜다가 다시 켜 후 다음과 같은 최저주행속도 이상으로 더 주행할 때 ASC/DTC 표시등 및 경고등이 점등되면, ASC/DTC 고장이 있는 것입니다.

최소 5 km/h

- 트랙션 컨트롤 ASC/DTC에 관한 상세한 정보는 "세부 기술 사항" 단원을 참조하십시오 (▶▶ 126).

전자 제어식 서스펜션 조정(D-ESA)

-Dynamic ESA^{SA} 포함

설정 방식

전자 제어식 새시 설정

Dynamic ESA를 이용하여 후륜의 댐핑을 바닥면에 맞춰 편리하게 조정할 수 있습니다. 2가지 댐핑 설정과 3가지 스프링 초기 장력 단계가 제공됩니다.

서스펜션 조정 표시



- 점화 켜기 (▶▶ 48).

- 현재 설정을 표시하기 위해 버튼 **1**을 짧게 누르십시오.

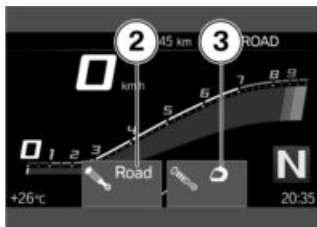

댐핑 **2**용 서스펜션 조정 및 스프링 초기장력 **3**이 표시됩니다.

» 디스플레이는 잠시 후에 자동으로 다시 꺼집니다.

서스펜션 조정

- 점화 켜기 (▶▶▶ 48).



- 현재 설정을 표시하기 위해 버튼 **1**을 짧게 누르십시오.

댐핑 조정:

- 원하는 설정이 표시될 때까지 버튼 **1**을 계속 짧게 누르십시오.

- 댐핑은 주행 중에도 설정될 수 있습니다.

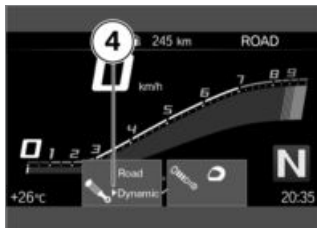

선택 화살표 **4**가 표시됩니다.

» 선택 화살표 **4**는 상태 전환 이후 숨겨집니다.

다음과 같은 설정 가능:

- Road: 편안한 도로 주행을 위한 댐핑
- Dynamic: 역동적인 도로 주행을 위한 댐핑



서스펜션 초기장력 조정:

- 엔진 시동 (▶▶▶ 107).
- 원하는 설정이 표시될 때까지 버튼 **1**을 계속 길게 누르십시오.

60 조작 방법

 서스펜션 초기장력은 주행 중 설정되지 않습니다.

다음과 같은 설정 가능:

 1인승

 수화물을 포함한 1인승

 동승자 (및 수화물)를 포함한 운행

부하 조절 기능 정지 시에만 사용 가능.과 같은 메시지는 설정이 불가능한 경우 출력됩니다.

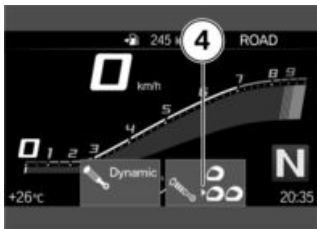

선택 화살표 **4**가 표시됩니다.

- » 선택 화살표 **4**는 상태 전환 이후 숨겨집니다.
- 주행을 계속하기 전에 조정 과정을 기다리십시오.
- » 버튼 **1**을 오랫동안 누르지 않는 경우 댐핑 및 스프링 초기장력이 표시된 것처럼 조정됩니다.

주행 모드

주행 모드 사용

BMW Motorrad는 모터사이클용으로 각 상황에 적합하게 선택할 수 있는 주행 시나리오를 개발했습니다.

표준 사양

- RAIN: 비에 젖은 도로 주행.
- ROAD: 건조한 도로 주행.

-주행모드 Pro^{SA} 포함

주행 모드 Pro 적용

- DYNAMIC: 건조한 도로에서 역동적인 주행.
- DYNAMIC PRO: 운전자의 설정을 고려하며 건조한 도로에서 역동적인 주행.

이 모든 시나리오를 위해 엔진 특성, ABS 제어 및 ASC/DTC 제어가 각각 최적으로 조화되어 제공됩니다.

 선택 가능한 주행 모드에 관한 자세한 정보는 세부 기술 사항 단원에서 확인하십시오.

-Dynamic ESA^{SA} 포함

아울러 서스펜션 조정도 선택된 시나리오 내에서 조정됩니다.

주행 모드 사전 선택

-주행모드 Pro^{SA} 포함

주행 모드 사전 선택을 통해 사전 선택 시 개별적으로 선호하는 주행 모드를 구성할 수 있습니다. 주행 모드 사전 선택용으로 두 개에서 최대 네 개의 주행 모드를 추가할 수 있습니다.

공장 초기 조정 상태:

RAIN, ROAD, DYNAMIC 및 DYNAMIC PRO

주행 모드 사전 선택 구성

-주행모드 Pro^{SA} 포함

- 점화 켜기 (▶▶▶ 48).
- 설정, 차량 설정, 주행 모드 사전 선택 메뉴를 불러오십시오.
- 주행 모드 사전 선택용 주행 모드를 활성화 또는 비활성화하십시오.
 - » 활성화된 주행 모드가 선택용으로 제공됩니다.
 - » 두 개 미만의 주행 모드가 활성화되면, 실행 불가능. 최소 개수에 도달함. 메시지가 나타납니다.
 - » 네 개가 넘는 주행 모드가 활성화되면, 실행 불가능. 최대 개수에 도달함. 메시지가 나타납니다.
 - » 주행 모드 사전 선택에서 구성한 주행 모드는 점화장치를 끈 후에도 그대로 유지됩니다.

주행 모드 선택

- 점화 켜기 (▶▶▶ 48).



- 버튼 1을 누르십시오.



활성화된 주행 모드 2가 배경으로 변경되고, 팝업창 3에 표시됩니다. 안내 표시 4는 몇 가지 주행 모드가 제공되는지 표시합니다.

62 조작 방법



- 팝업창에 원하는 주행 모드가 표시될 때까지 버튼 1을 계속 누르십시오.

i 주행 모드와 주행 모드의 설정에 따라서 주행 다이내믹 조절 시스템의 간섭이 제한될 수 있습니다.

발생할 수 있는 제한사항은 팝업 메시지(예: 주의! ABS 및 DTC 설정.)를 통해 표시됩니다. ABS 및 ASC/DTC 등과 같은 주행 다이내믹 조절 시스템에 관한 자세한 정보는 세부 기술 사항 단원에서 확인하십시오.

-주행모드 Pro^{SA} 포함

» 주행 모드 사용 가능 여부는 주행 모드 사전 선택의 개별 구성에 따라 달라집니다.<

» 차량이 정지된 상태에서는 약 2초 후에 선택한 주행 모드가 활성화됩니다.

» 주행 중 새 주행 모드는 다음과 같은 조건에서 활성화됩니다.

-스로틀 그리프이 공회전 상태에 있습니다.

-브레이크를 작동하지 않았습니다.

-속도 제어 기능이 비활성화되었습니다.

» 엔진 특성, ABS, ASC/DTC 및 Dynamic ESA에 맞춰 조정된 주행 모드가 설정된 경우 점화 장치가 꺼진 후에도 유지됩니다.

주행 모드 PRO

-주행모드 Pro^{SA} 포함

설정 방식

주행모드 PRO는 개별적으로 조정할 수 있습니다.

주행 모드 DYNAMIC PRO 구성

- 점화 켜기 (▶▶▶ 48).
- 설정, 차량 설정, 주행 모드 사전 선택 메뉴를 불러오십시오.
- DYNAMIC PRO 주행 모드를 선택하고 작동하십시오.
- 구성을 선택하고 확인하십시오.

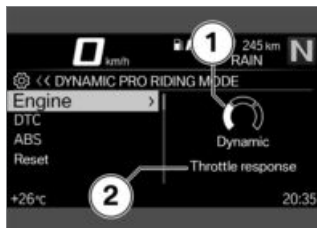

엔진 시스템이 선택되었습니다. 현재 설정이 시스템 2에 대한 설명과 함께 다이어그램 1로 표시됩니다.

- 시스템을 선택하고 확인하십시오.



가능한 설정 **3** 및 해당 설명 **4**를 넘겨볼 수 있습니다.

- 시스템을 설정하십시오.
 - » 엔진, DTC 및 ABS 시스템을 동일한 방법으로 설정할 수 있습니다.
- 설정을 초기화 상태로 리셋할 수 있습니다.
- 주행 모드 설정 리셋 (▶▶▶ 63).

주행 모드 설정 리셋

- DYNAMIC PRO 주행 모드 구성 (▶▶▶ 62).
 - 리셋을 선택하고 확인하십시오.
 - » DYNAMIC PRO 주행 모드의 경우 다음과 같은 출고 시 설정상태가 적용됩니다.
- DTC: DYNAMIC PRO
 -ABS: DYNAMIC
 -엔진: DYNAMIC

크루즈 컨트롤 기능

-온도 제어 기능^{SA} 포함

조정 시 디스플레이(교통신호감지 활성화 안 됨)



정속주행장치용 기호 **1**이 Pure Ride 보기 및 상부 상태 표시줄에 표시됩니다.

조정 시 디스플레이(교통신호감지 활성화)



정속주행장치용 기호 **1**이 Pure Ride 보기 및 상부 상태 표시줄에 표시됩니다.

64 조작 방법

속도 제어 기능 켜기

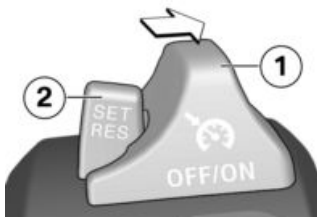

- 스위치 1을 우측으로 미십시오.
» 버튼 2는 조작할 수 있습니다.

속도 저장

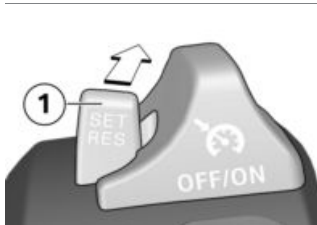

- 버튼 1을 앞으로 짧게 누릅니다.



속도 제어장치의 조정범
위

30...210 km/h



속도 제어용 표시등이 점등
됩니다.

- » 바로 전에 주행한 속도가 유지
되어 저장됩니다.

가속하기



- 버튼 1을 앞으로 짧게 누릅니
다.
» 누를 때마다 주행속도가
1 km/h씩 증가합니다.
- 버튼 1을 앞으로 누른 상태를
유지합니다.
» 속도가 무단으로 상승됩니다.
» 버튼 1을 더 이상 작동하지 않
는 경우 도달된 주행속도가 유
지되어 저장됩니다.

감속하기

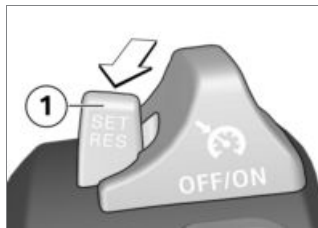

- 버튼 1을 짧게 뒤로 누르십시
오.
» 컨트롤할 때마다 주행속도가 1
km/h 정도 감소됩니다.
- 버튼 1을 뒤로 누르고 계속시
오.

- » 속도가 무단계로 감속됩니다.
- » 버튼 **1**을 더 이상 작동하지 않는 경우 도달된 주행속도가 유지되어 저장됩니다.

속도 제어 기능 비활성화

- 속도 제어 기능을 비활성화하려면, 브레이크 또는 클러치 또는 스톱스그립(기본 상태를 초과한 속력을 줄임)을 작동하십시오.
- » 속도 제어 기능 표시등이 꺼집니다.

이전 속도 다시 불러오기



- 저장된 주행속도를 다시 적용하려면 버튼 **1**을 짧게 뒤로 누르십시오.

i 가속을 한다고 해서 속도 조절장치가 비활성화되지는 않습니다. 스톱스그립에서 손을 떼면 속도를 더 줄이려 하더라도 속도는 설정된 값까지만 떨어집니다.

 속도 제어용 표시등이 점등됩니다.

속도 제어 기능 끄기



- 스위치 **1**을 좌측으로 미십시오.
- » 시스템이 꺼집니다.
- » 버튼 **2**가 블로킹되어 있습니다.

LAPTIMER

-주행모드 Pro^{SA} 포함

시간 기록 시작

- Sport 메뉴를 불러온 후 Sport 2 디스플레이로 변경하십시오.
- 엔진 시동 (▶▶▶ 107).



- 버튼 **1**을 누르십시오.
- » 시간 기록 중.
- 다음 레이스 라운드용 레코드를 시작하려면 스타트 라인/목표 라인을 통과할 때마다 버튼 **1**을 다시 누르십시오.

66 조작 방법

- » 이전의 레이스 LAP 데이터는 저장됩니다.
- » 현재 라운드의 시간이 00:00:00에서 다시 시작합니다.
- » 현재 레이스 라운드가 진행 중인 시간으로 전환되기 전에 레이스 라운드에서 정지된 시간이 설정 가능한 디스플레이 시간 동안 표시됩니다.
- » 레코드 동안 디스플레이 모드가 종료돼도 레코드는 계속 진행됩니다.

시간 기록 종료 및 시간 관리

전제조건

Sport 2 디스플레이가 표시됩니다.

- MENU 토글 버튼 아래를 누르십시오.
- » LAPTIMER 메뉴가 표시됩니다.
- 기록 종료 기능으로 진행 중인 레코드를 종료할 수 있습니다.
- 라운드 기능으로 현재 랩 타임과 주행 데이터를 불러올 수 있습니다. 99개 라운드를 저장할 수 있습니다. 그 사이 라운드가 삭제되지 않는 경우 추가 라운드가 첫 번째 라운드를 대체합니다.
- 모든 라운드 삭제 기능으로 모든 라운드를 삭제할 수 있습니다.
- 최고 기록 삭제 기능으로 지금까지 최고의 레이스 라운드(사상 최고)를 리셋할 수 있습니다.

Laptimer 조정

- 설정, 차량 설정, Laptimer 메뉴를 불러오십시오.
- » 다음과 같은 설정 가능:
 - 바운스 시간: 플래서가 작동된 경우 이 시간 내에 랩 타임 측정에 영향을 주지 않으면서 플래서를 다시 작동할 수 있습니다.
 - 디스플레이 시간: 현재 랩 타임이 표시되기 전에 이 시간 내에 라운드에서 정지된 시간이 표시됩니다.
 - 기준: 어떤 최고 시간이 기준으로 표시될지 선택. 최고: 현재 저장된 기록 중 최고 시간 또는 사상 최고; 지금까지 측정된 최고 시간.
 - Best lap in progress: 이 기능이 활성화된 경우 기준 시간과 마지막 랩 타임의 편차가 아닌, 기준 시간과 현재 랩 타임의 편차가 표시됩니다.

지금까지 최고의 레이스 라운드

지금까지 최고의 레이스 라운드(사상 최고)는 기록된 모든 레이스 라운드 중 가장 빠른 시간이고 더 빠른 라운드가 기록되는 즉시 업데이트됩니다. 지금까지 최고의 레이스 라운드는 기록된 레이스 라운드가 삭제되는 경우에도 저장된 채 유지됩니다. 이를 통해 다른 시점에 기록된 새로운 레이스를 이전 레이스의 최상 레이스 LAP과 비교할 수 있습니다.

지금까지 최고의 레이스 라운드는 LAPTIMER 메뉴에서 삭제할 수 있습니다.

지금까지 최고의 레이스 라운드 가 저장된 기록 중에 있는 경우 해당 라운드 번호가 함께 표시됩니다. 지금까지 최고의 레이스 라운드에 라운드 번호가 없는 경우 이미 삭제된 기록 중에 있는 것입니다.

변속 플래시

변속 플래시 켜기 및 끄기

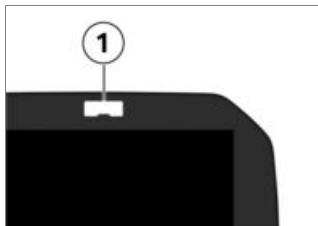

- Settings, 차량 설정 메뉴를 불러 오십시오.
- 시프트 라이트을 켜거나 끄십시오.

변속 플래시 조정

- 시프트 라이트 기능을 켜십시오.
- 설정, 차량 설정, 구성 (시프트 라이트에 해당) 메뉴를 불러 오십시오.

» 다음과 같은 설정 가능:

- 시작 회전속도
- 종료 회전속도
- 밝기

-빈도. 점멸주파수 0 Hz는 연속 점등에 해당합니다.

» 변속 플래시를 짧게 점등 또는 점멸하여 밝기와 점멸주파수 변경을 표시합니다.

도난 방지장치(DWA)

활성화

-도난경보장치(DWA) 포함^{SA}

- 점화 켜기 (▶▶▶ 48).
 - DWA 조정 (▶▶▶ 69).
 - 점화장치를 끄십시오.
 - » 도난 방지장치(DWA)가 활성화 되어 있으면, 점화를 끈 후에도 DWA가 자동으로 활성화됩니다.
 - » 활성화에는 약 30초가 걸립니다.
 - » 점멸등이 두 번 점등됩니다.
 - » 작동음이 두 번 울립니다 (프로그램된 경우).
 - » DWA가 활성화되었습니다.
- Keyless Ride^{SA} 포함

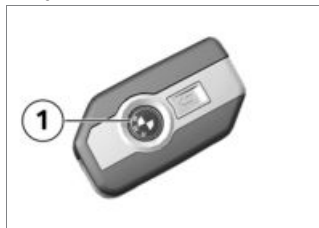

- 점화장치를 끄십시오.
- 리모컨 키의 버튼 1을 2회 누르십시오.

68 조작 방법

- » 활성화에는 약 30초가 걸립니다.
- » 점멸등이 두 번 점등됩니다.
- » 작동음이 두 번 울립니다 (프로 그래밍된 경우).
- » DWA가 활성화되었습니다.



- 모션 센서를 비활성화하기 위해(예: 모터사이클이 기차로 운송되고 심한 움직임이 알람을 트리거링할 수 있는 경우) 리모컨 키의 버튼 **1**을 활성화 단계 동안 다시 누르십시오.
- » 방향지시등이 세 번 점등됩니다.
- » 작동음이 세 번 울립니다(프로 그래밍된 경우).
- » 모션 센서가 비활성화되었습니다.<

알람 신호

-도난경보장치(DWA) 포함^{SA}

다음과 같은 경우에 DWA 알람이 작동될 수 있습니다:

- 동작 센서
- 권한이 없는 차량 키로 스위치 ON 시도.
- DWA를 차량 배터리로부터 분리하는 경우(DWA 배터리를 통해 전원이 공급되며, 이 경우에는 경보음만 울리며, 점멸등은 켜지지 않음)

DWA 배터리가 방전되어 있는 상태에서도 모든 기능은 유지되며, 차량 배터리에서 분리 시 경보 작동만 불가능합니다.

알람 지속 시간은 약 26초입니다. 경보 중에는 경보음이 울리며, 점멸등이 깜빡입니다. 경보음 유형은 BMW Motorrad 협력사를 통해 설정할 수 있습니다.

-Keyless Ride^{SA} 포함

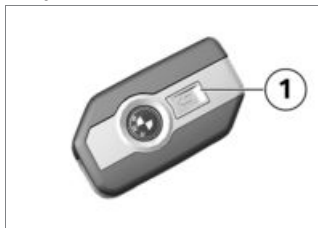

작동된 알람은 도난 방지장치를 비활성화하지 않고 언제든지 리모컨 키의 버튼 **1**을 작동하여 중단할 수 있습니다.

운전자가 없을 때 알람이 작동된 경우 점화장치를 켜 때 1회 경보음으로 이것을 알립니다. 이어서 1분 동안 DWA LED 표시등 신호를 통해 알람 원인에 대해 알려줍니다.

DWA LED의 라이트 신호:

- 1x 점멸: 동작 센서 1
- 2x 점멸: 동작 센서 2
- 3x 점멸: 인증되지 않은 차량 키로 점화 ON
- 4x 점멸: DWA가 차량 배터리에 서 분리됨
- 5x 점멸: 동작 센서 3

비활성화

-도난경보장치(DWA) 포함^{SA}

- 점화 켜기 (▶▶▶ 48).
- »점멸등이 한 번 점등됩니다.
- »작동음이 한 번 울립니다 (프로그래밍된 경우).
- »DWA가 꺼진 상태입니다.
- Keyless Ride^{SA} 포함

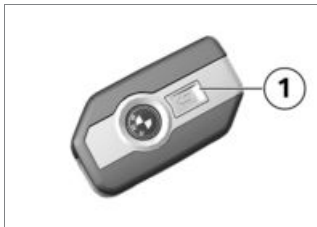

- 리모컨 키의 버튼 1을 1회 누르십시오.

i 경보 기능이 리모트 컨트롤 키로 비활성화된 후 이어서 점화가 스위치 ON 되지 않는 경우 "점화 OFF 이후 활성화"가 프로그래밍 된 상태에서 30초 후 알람 기능이 자동으로 다시 활성화됩니다.

- »점멸등이 한 번 점등됩니다.
- »작동음이 한 번 울립니다 (프로그래밍된 경우).
- »DWA가 꺼진 상태입니다.<

DWA 조정

- 점화 켜기 (▶▶▶ 48).
- 설정, 차량 설정, 도난 방지장치 메뉴를 불러오십시오.
- »다음과 같은 설정 가능:
 - 경고 신호 조정
 - 기울기 경보 센서 켜기 및 끄기
 - 고음 켜기 및 끄기
 - 자동 고음 전환 켜기 및 끄기
 - 도난경보장치(DWA) 포함^{SA}
 - »설정 방식 (▶▶▶ 69)<

설정 방식

-도난경보장치(DWA) 포함^{SA}

경고 신호: 음량 울림 및 음량 내림 또는 간헐적 경보음을 설정하십시오.

기울기 경보 센서: 차량 경사를 감시하기 위해 경사 센서를 활성화하십시오. 도난 방지장치는 예를 들어, 휠 도난 또는 견인 시 반응합니다.

i 도난경보장치의 작동을 방지하기 위해 차량 운송 시 경사 센서를 비활성화하십시오.

70 조작 방법

고음: DWA 활성화/비활성화 이후 방향지시등 점등에 추가로 확인 경보음.

자동 고음 전환: 점화장치를 끌 때 경보 기능 자동 활성화.

타이어 압력 점검(RDC)

-타이어 압력 점검(RDC) 포함SA

규정 압력 경고 켜기 또는 끄기

- 타이어 최소압력에 도달한 경우 규정 압력 경고를 표시할 수 있습니다.
- 설정, 차량 설정, RDC 메뉴를 불러오십시오.
- 목표 압력 편차 경고를 켜거나 끄십시오.

그립 히터

-그립 히터 포함SA

히터 그립 조작

- 엔진 시동 (▶▶▶ 107).

 가열식 핸들은 엔진이 구동 중인 경우에만 활성화됩니다.

 가열식 핸들로 인해 증가된 전류 소비는 저속으로 주행할 때 배터리 방전을 초래할 수 있습니다. 배터리가 불충분하게 충전된 경우 시동 능력을 유지하기 위해 시트 히터를 끄십시오.

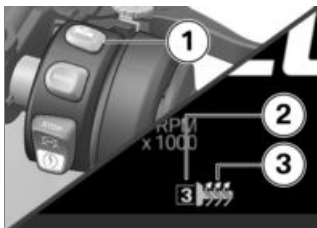

- 그립 히터 기호 **3** 앞에 원하는 난방단계 **2**가 표시될 때까지 버튼 **1**을 계속 누르십시오. 핸들바 그립은 3단계로 히팅할 수 있습니다. 높은 가열 출력은 그립의 신속한 가열을 위해 사용되고, 이후 더 낮은 가열 출력으로 낮춰야 합니다.

 높은 가열 출력

 중간 가열 출력

 낮은 가열 출력

» 더 이상 변경하지 않으면, 선택한 히팅 단계로 설정됩니다.

- 그립 히터를 스위치 OFF 하려면 그립 히터 기호 **3**이 디스플레이에 더 이상 표시되지 않을 때까지 버튼 **1**을 계속 누르십시오.

시트 벤치

시트 벤치 탈거

전제조건

모터사이클을 평탄하고 단단한 바닥면에 세우십시오.

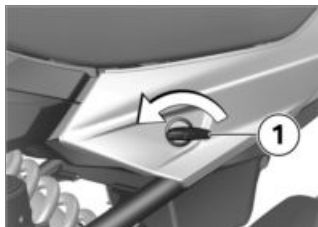

- 시트 벤치 로크 **1**을 차량 키와 함께 시계 반대 방향으로 돌리십시오.
- » 시트 벤치가 로크 해제되었습니다.

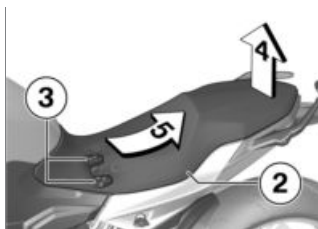

- 시트 벤치 **2**를 화살표 방향 **4**로 들어올리십시오.
- 시트 벤치 **2**를 홀더 **3**에서 화살표 방향 **5**로 당기십시오.
- 시트 벤치 **2**를 깨끗한 면에 놓으십시오.

시트 벤치 장착

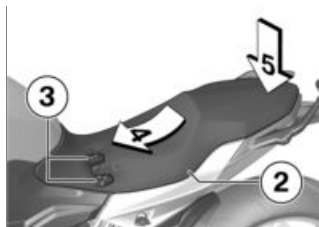

- 시트 벤치 **2**를 화살표 방향 **4**로 홀더 **3** 쪽으로 미십시오.
- 시트 벤치를 화살표 방향 **5**로 힘있게 누르십시오.
- » 시트 벤치가 소리가 들리도록 끼워집니다.

TFT 디스플레이

05

일반 지침	74
원리	75
PURE RIDE 보기	81
일반 설정	82
블루투스	84
내 차량	87
온보드 컴퓨터	89
내비게이션	89
미디어	91
전화	92
소프트웨어 버전 표시	92
라이선스 정보 표시	92

74 TFT 디스플레이

일반 지침

경고 메시지



경고

주행 중 또는 엔진이 구동 중인 상태에서 스마트 폰 작동

사고 위험

- 적용되는 해당 도로교통규칙에 유의해야 합니다.
- 주행 중 사용하지 마십시오(예를 들어, 핸즈프리 기기를 이용한 전화와 같이 작동이 없는 사용은 예외).



경고

교통상황에 집중하지 못하고 제어 상실

주행 중 집적된 정보시스템 및 통신 장치 조작에 의한 사고 위험

- 이 시스템 또는 장치는 교통 상황이 허용하는 경우에만 조작하십시오.
- 필요시 정지하고 시스템 또는 장치를 정차 상태에서 조작하십시오.

Connectivity 기능

Connectivity 기능은 미디어, 전화 및 내비게이션 주제를 포괄합니다. TFT 디스플레이가 모바일 단말 장치 및 헬멧과 연결된 경우 Connectivity 기능을 이용할 수 있습니다 (▶▶ 84).

Connectivity 기능에 대한 더 많은 정보: bmw-motorrad.com/connectivity



모바일 단말 장치 및 TFT 디스플레이 사이에 연료탱크가 있는 경우 Bluetooth-컨넥션이 제한되어 있을 수 있습니다. BMW Motorrad는 모바일 단말 장치를 연료탱크 상부(예: 재킷 주머니)에 보관할 것을 권장합니다.



모바일 단말 장치에 따라 Connectivity 기능 범위가 제한되어 있을 수 있습니다.

BMW Motorrad Connected 앱

BMW Motorrad Connected 앱을 이용하여 이용 정보 및 차량 정보를 불러올 수 있습니다. 예를 들어, 내비게이션과 같은 몇몇 기능을 위해 앱이 모바일 단말 장치에 설치되어 TFT 디스플레이와 연결되어 있어야 합니다. 앱으로 경로안내가 시작되고 내비게이션이 조정됩니다.



몇몇 모바일 단말 장치의 경우(예: iOS 운영 체제를 갖춘 제품) 이용 전에 BMW Motorrad Connected 앱을 불러와야 합니다.

업데이트

편집 종료 이후 TFT 디스플레이에 업데이트가 있을 수 있습니다. 따라서 이 사용자 설명서의 내용은 귀하의 모터사이클과 다를 수도 있습니다. 업데이트된 정보 보기:

bmw-motorrad.com/service

원리

조작요소

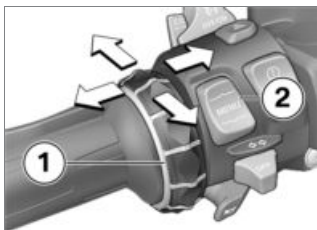

디스플레이에서 모든 내용의 조작은 멀티 컨트롤러 **1** 및 토글 버튼 **MENU 2**로 실시됩니다. 각 상태에 따라 다음과 같은 기능이 가능합니다.

멀티 컨트롤러의 기능

멀티 컨트롤러를 위로 회전:

- 커서를 목록에서 위로 움직입니다.
- 설정을 합니다.
- 볼륨을 높입니다.

멀티 컨트롤러를 아래로 회전:

- 커서를 목록에서 아래로 움직입니다.
- 설정을 합니다.
- 볼륨을 낮춥니다.

멀티 컨트롤러를 좌측으로 젖힘:

- 체크컨트롤 메시지에 따라 기능을 트리거링합니다.
- 좌측 또는 뒤로 기능을 트리거링합니다.
- 설정 후 메뉴 보기로 복귀합니다.
- 메뉴 보기의 경우: 순위 단계를 위로 변경합니다.
- 내 차량 메뉴의 경우: 메뉴 패널 하나를 더 넘깁니다.

멀티 컨트롤러를 우측으로 젖힘:

- 선택을 확인합니다.
- 설정을 확인합니다.
- 메뉴 단계 하나를 더 넘깁니다.
- 목록에서 우측으로 스크롤합니다.
- 내 차량 메뉴의 경우: 메뉴 패널 하나를 더 넘깁니다.

MENU 토글 버튼의 기능

 내비게이션 메뉴를 불러오지 않은 경우 내비게이션 지침이 대화상자로 표시됩니다. MENU 토글 버튼의 조작이 일시적으로 제한됩니다.

76 TFT 디스플레이

MENU 짧게 위 누름:

- 메뉴 보기의 경우: 순위 단계를 위로 변경합니다.
- Pure Ride 보기의 경우: 운전자 정보 상태 표시줄용 디스플레이를 변경합니다.

MENU 길게 위 누름:

- 메뉴 보기의 경우: Pure Ride 보기를 실행합니다.
- Pure Ride 보기의 경우: 조작 초점을 Navigator로 변경합니다.

MENU 짧게 아래 누름:

- 순위 단계를 아래로 변경합니다.
- 최하부 순위 단계에 도달한 경우 기능이 없습니다.

MENU 길게 아래 누름:

- 위 MENU 토글 버튼을 길게 눌러 사전에 메뉴변경이 실시된 경우 최근에 실행한 메뉴로 복원합니다.

시작 메뉴에서 조작지침

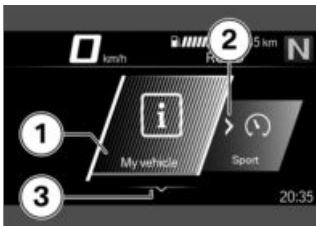

상호 작용 가능 여부 및 어떤 상호 작용이 가능한지 조작지침으로 표시됩니다.



조작지침의 의미:

- 조작지침 1: 좌측 끝에 도달했습니다.
- 조작지침 2: 우측으로 넘길 수 있습니다.
- 조작지침 3: 아래로 넘길 수 있습니다.
- 조작지침 4: 좌측으로 넘길 수 있습니다.
- 조작지침 5: 우측 끝에 도달했습니다.

하위메뉴에서 조작지침

시작 메뉴의 조작지침에 추가로 하위메뉴에 기타 조작지침이 있습니다.

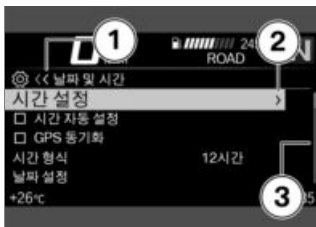

조작지침의 의미:

- 조작지침 **1**: 현재 디스플레이는 순위에 따라 분류된 메뉴에 있습니다. 기호의 개수는 하위 메뉴 단계 3개까지 표시됩니다. 기호의 색상은 위로 복귀할 수 있는가에 따라 변경됩니다.
- 조작지침 **2**: 기타 하위 메뉴 단계를 불러올 수 있습니다.
- 조작지침 **3**: 표시할 수 있는 것보다 더 많은 항목이 있습니다.

Pure Ride 보기 표시

- MENU 토글 버튼 위를 길게 누릅니다.

기능 스위치 ON 및 스위치 OFF



몇몇 메뉴항목 앞에는 사각형이 표시되어 있습니다. 사각형은 해당 기능이 스위치 ON 또는 스위치 OFF 되어 있는지 표시합니다. 메뉴항목 뒤 행위 기호는 멀티 컨트롤러를 우측으로 짧게 찌면 무엇이 작동되는지 표시합니다.

스위치 OFF 및 스위치 ON 관련 예시:

- 기호 **1**은 해당 기능이 스위치 ON 된 것을 표시합니다.
- 기호 **2**는 해당 기능이 스위치 OFF 된 것을 표시합니다.
- 기호 **3**은 해당 기능을 스위치 OFF 할 수 있는 것을 표시합니다.
- 기호 **4**는 해당 기능을 스위치 ON 할 수 있는 것을 표시합니다.

78 TFT 디스플레이

메뉴 불러오기

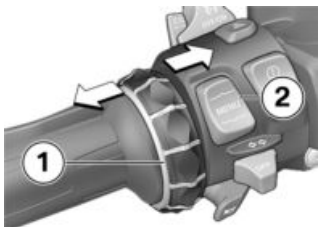

- Pure Ride 보기 표시 (▶▶▶ 77).
 - 버튼 2를 짧게 아래로 누르십시오.
- 다음 메뉴를 불러올 수 있습니다.
- 내 차량
 - 내비게이션
 - 미디어
 - 전화
 - 설정
- 원하는 메뉴항목이 선택될 때까지 멀티 컨트롤러 1을 여러 번 짧게 우측으로 누르십시오.
 - 버튼 2를 짧게 아래로 누르십시오.

 설정 메뉴는 정차 상태에서만 불러올 수 있습니다.

목록에서 커서 이동

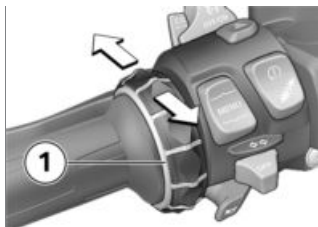

- 메뉴 불러오기 (▶▶▶ 78).
- 목록에서 커서를 아래로 움직이려면 원하는 항목이 선택될 때까지 멀티 컨트롤러 1을 아래로 돌리십시오.
- 목록에서 커서를 위로 움직이려면 원하는 항목이 선택될 때까지 멀티 컨트롤러 1을 위로 돌리십시오.

선택 확인



- 원하는 항목을 선택합니다.
- 멀티 컨트롤러 1을 짧게 우측으로 누르십시오.

최근 사용된 메뉴 불러오기

- Pure Ride 보기의 경우: MENU 토글 버튼을 길게 아래를 누르십시오.
- » 최근에 사용된 메뉴를 불러옵니다. 최근에 선택한 항목이 선택되었습니다.

조작 초점 변경

-내비게이션 시스템용 예비장치 포함SA

Navigator가 연결된 경우
Navigator 및 TFT 디스플레이 조작 간에 변경할 수 있습니다.

조작 초점 변경

-내비게이션 시스템용 예비장치 포함SA

- 내비게이션 장치를 안전하게 고정 (▶▶▶ 174).
- Pure Ride 보기 표시 (▶▶▶ 77).
- MENU 토글 버튼 위를 길게 누릅니다.
- » 조작 초점이 Navigator 또는 TFT 디스플레이로 변경됩니다. 상부 상태표시줄의 좌측에 활성화된 각 장치가 선택되어 있습니다. 조작 행위는 조작 초점이 새로 변경될 때까지 활성화된 각 장치에 적용됩니다.
- » 내비게이션 시스템 조작 (▶▶▶ 176)

시스템 상태 디스플레이

시스템 상태는 어떤 기능이 스위치 ON 또는 스위치 OFF 된 경우 하부 메뉴 영역에 표시됩니다.

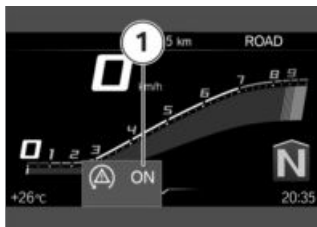

시스템 상태의 의미 관련 예시:

-시스템 상태 1: ASC/DTC 기능이 스위치 ON 되었습니다.

운전자 정보 상태표시줄용 디스플레이 변경

전제조건

차량이 세워져 있습니다.
Pure Ride 보기가 표시됩니다.

- 점화 켜기 (▶▶▶ 48).
- » TFT 디스플레이에 공공 도로 주행에 필요한 모든 정보가 온보드 컴퓨터(예: TRIP 1) 및 여행 온보드 컴퓨터(예: TRIP 2)에 의해 제공됩니다. 이 정보는 상부 상태표시줄에 표시할 수 있습니다.
- 타이어 압력 점검(RDC) 포함SA
- » 추가로 타이어 압력 점검 정보를 표시할 수 있습니다.<
- 운전자 정보 상태표시줄의 내용 선택 (▶▶▶ 80).

80 TFT 디스플레이



- Pure Ride 보기를 표시하려면 버튼 **1**을 길게 누르십시오.
 - 상부 상태표시줄 **2**에서 값을 선택하려면 버튼 **1**을 각각 짧게 누르십시오.
- 다음과 같은 값이 표시될 수 있습니다.

- 총주행거리계 Total
- 구간거리계 1 TRIP 1
- 구간거리계 2 TRIP 2



평균 연비 1



평균 연비 2



주행시간 1



주행시간 2



일시중지 시간 1



일시중지 시간 2



평균 속도 1



평균 속도 2



타이어 공기압



연료 게이지



주행 가능 거리

운전자 정보 상태표시줄의 내용 선택

- 설정, 디스플레이, 상태 표시줄 내용 메뉴를 불러오십시오.
- 원하는 디스플레이 스위치 ON.
- » 운전자 정보 상태표시줄에서 선택된 디스플레이 간에 변경할 수 있습니다. 디스플레이가 선택되지 않은 경우 가능한 주행 거리만 표시됩니다.

설정 진행

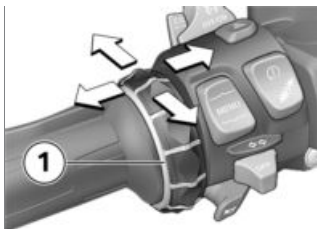

- 원하는 조정 메뉴를 선택하고 확인하십시오.
- 멀티 컨트롤러 **1**을 원하는 설정이 선택될 때까지 아래로 돌리십시오.

- 조작지침이 있는 경우 멀티 컨트롤러 **1**을 우측으로 꺾으십시오.
 - 조작지침이 있는 경우 멀티 컨트롤러 **1**을 좌측으로 꺾으십시오.
- » 설정이 저장되었습니다.

Speed Limit Info 켜기 또는 끄기

전제조건

차량이 호환 가능한 모바일 단말 장치와 연결되었습니다. 모바일 단말 장치에 BMW Motorrad Connected 앱이 설치되어 있습니다.

- Speed Limit Info는 내비게이션의 지도 데이터 발행인으로부터 제공되는 현재 허용되는 최고속도를 표시합니다.
- 설정, 디스플레이 메뉴를 불러오십시오.
- Speed Limit Info를 켜거나 끄십시오.

PURE RIDE 보기

엔진 회전속도계

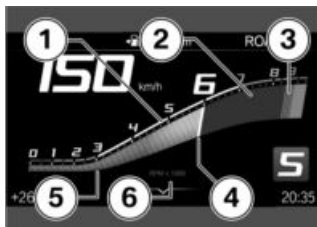

- 1 스케일
- 2 낮은 회전속도 범위
- 3 높은 / 적색 회전속도 범위
- 4 바늘
- 5 견인 표시기
- 6 엔진 회전속도계 단위: 1000 rpm

주행 가능 거리



가능한 주행거리 **1**은 남아 있는 연료로 더 주행할 수 있는 구간을 표시합니다. 계산은 평균 소비량과 연료량을 기초로 이루어집니다.

82 TFT 디스플레이

- 차량이 사이드 스탠드에 세워져 있을 경우에는 경사 때문에 연료량이 올바르게 측정되지 않을 수 있습니다. 이 때문에 가능한 주행거리를 새로 계산하는 것은 사이드 스탠드가 안으로 접힌 상태에서만 가능합니다.
- 가능한 주행거리는 예비 연료에 도달한 후 경고와 함께 출력됩니다.
- 주유 이후 연료량이 예비 연료보다 더 많은 경우 가능한 주행거리가 새로 계산됩니다.
- 계산된 도달거리는 근사치입니다.

상향 변속 권장



Pure Ride 1 보기 또는 상태표시줄 2에서 상향 변속 권장장이 상향 변속을 위해 경제적으로 최고의 시점을 신호로 알립니다.

일반 설정

음량 설정

- 운전자 헬멧 및 뒷좌석 탑승자 헬멧 연결 (▶▶▶ 85).
- 볼륨 높임: 멀티 컨트롤러를 위로 돌리십시오.
- 볼륨 낮춤: 멀티 컨트롤러를 아래로 돌리십시오.
- 무음 전환: 멀티 컨트롤러를 아래로 완전히 돌리십시오.

날짜 설정

- 점화 켜기 (▶▶▶ 48).
- 설정, 시스템 설정, 날짜 및 시간, 날짜 설정 메뉴를 불러오십시오.
- 일, 월 및 년도를 설정하십시오.
- 설정을 확인하십시오.

날짜 형식 조정

- 설정, 시스템 설정, 날짜 및 시간, 날짜 형식 메뉴를 불러오십시오.
- 원하는 설정을 선택하십시오.
- 설정을 확인하십시오.

시간 설정

- 점화 켜기 (▶▶▶ 48).
- 설정, 시스템 설정, 날짜 및 시간, 시간 설정 메뉴를 불러오십시오.
- 시간 및 분을 설정하십시오.

시간 형식 설정

- 설정, 시스템 설정, 날짜 및 시간, 시간 형식 메뉴를 불러오십시오.
- 원하는 설정을 선택하십시오.

- 설정을 확인하십시오.

GPS 싱크로나이징 켜기 또는 끄기

-내비게이션 시스템용 예비장치 포함SA

- 설정, 시스템 설정, 날짜 및 시간 메뉴를 불러오십시오.

- GPS 동기화를 켜거나 끄십시오.

» Navigator에서 해당 옵션이 작동된 경우, 시간이 Navigator로부터 적용됩니다.

» 특수 기능 (▶▶▶ 178)

측정단위 설정

- 설정, 시스템 설정, 단위 메뉴를 불러오십시오.

다음 측정단위를 설정할 수 있습니다:

- 속도
- 연료 소비량
- 압력
- 온도

언어 설정

- 설정, 시스템 설정, 언어 메뉴를 불러오십시오.

다음 언어를 설정할 수 있습니다:

- 독일어
- 영어 (영국식)
- 영어 (미국식)
- 스페인어
- 프랑스어
- 이탈리아어
- 네덜란드어
- 폴란드어
- 포르투갈어

- 터키어
- 러시아어
- 우크라이나어
- 중국어
- 일본어
- 한국어
- 태국어

밝기 설정

- 설정, 디스플레이, 밝기 메뉴를 불러오십시오.

- 밝기를 설정하십시오.

» 디스플레이 밝기가 지정된 주변 밝기에 미치지 못하면 설정된 값으로 어두워집니다.

모든 설정 리셋

- 설정 메뉴에서 모든 설정을 초기화 상태로 리셋할 수 있습니다.

- 설정 메뉴를 불러오십시오.

- 전체 리셋을 선택하고 확인하십시오.

다음 메뉴의 설정이 리셋됩니다:

- 차량 설정
- 시스템 설정
- 연결
- 디스플레이
- 정보

» 기존 블루투스 연결은 삭제되지 않습니다.

84 TFT 디스플레이

블루투스

근거리 무선 기술

블루투스 기능은 국가별로 다르거나, 경우에 따라 제공되지 않습니다.

블루투스에는 "근접범위 무선기술"이 사용됩니다. 블루투스 기기는 "Short Range Devices(제한된 유효거리 전송장치)"로서 허가 제한이 없는 2.402 GHz - 2.480 GHz 사이의 ISM-대역(Industrial, Scientific and Medical 대역)에서 전송됩니다. 블루투스 장치는 전 세계적으로 별도의 승인이 필요 없이 자유롭게 사용할 수 있습니다.

블루투스 연결이 가까운 거리에서는 최대한 안정적으로 구축된다고 할지라도 다른 무선기술 장치에서와 같이 장애가 발생할 수 있습니다. 연결에 장애가 발생하거나, 잠시 동안 연결이 중단되거나 또는 연결이 완전히 끊어질 수도 있습니다. 특히, 한 블루투스 네트워크에서 여러 개의 기기가 작동 중일 때는 모든 상황에서 결함 없는 작동이 보장되지는 않습니다.

예상되는 고장원:

- 송신 안테나 및 이와 유사한 것에 의한 간섭.
- 블루투스 표준이 잘못 적용된 기기.

-가까운 위치에 있는 다른 블루투스 기기.

Pairing

2개의 블루투스 장치를 서로 연결하려면, 연결 전에 서로 인식되어야 합니다. 이러한 상호 인식 과정을 "페어링"이라고 합니다. 처음 접속 시에만 페어링이 실행되도록 한 번 인식된 기기는 저장됩니다.



몇몇 모바일 단말 장치의 경우(예: iOS 운영 체제를 갖춘 제품) 이용 전에 BMW Motorrad Connected 앱을 불러와야 합니다.

페어링 시 TFT 디스플레이가 주파수 범위 내에서 다른 블루투스 사용가능한 장치를 검색합니다. 기기가 인식될 수 있도록 하려면, 아래와 같은 조건이 충족되어야 합니다.

- 기기의 블루투스 기능이 활성화되어 있어야 합니다.
- 다른 기기에서 해당 기기를 "식별할 수 있어야" 합니다.
- 기기가 수신기로서 A2DP-프로파일을 지원해야 합니다.
- 다른 블루투스 기기(예: 휴대폰 및 내비게이션 시스템)가 꺼져 있어야 합니다.

이에 필요한 절차에 대해서는 통신 시스템 사용 설명서를 참조하십시오.

페어링 실행

- 설정, 연결 메뉴를 불러오십시오.
 - » 연결 메뉴에서 블루투스 연결을 설치, 관리 및 삭제할 수 있습니다. 다음 블루투스 연결이 표시됩니다.
 - 모바일 장치
 - 운전자 헬멧
 - 동승자 헬멧
- 모바일 단말 장치용 연결 상태가 표시됩니다.

모바일 단말 장치 연결

- 페어링 실행 (▶▶▶ 85).
 - 모바일 단말 장치의 블루투스 기능을 활성화시키십시오(모바일 단말 장치의 취급설명서 참조).
 - 모바일 장치를 선택하고 확인하십시오.
 - 새 모바일 장치 페어링을 선택하고 확인하십시오.
- 모바일 단말 장치가 검색됩니다.

 Pairing되는 동안 블루투스 기호가 하부 상태표시줄에서 점멸합니다.

감지되는 모바일 단말 장치가 표시됩니다.

- 모바일 단말 장치를 선택하고 확인하십시오.
- 모바일 단말 장치의 지침에 유의하십시오.
- 코드 일치를 확인하십시오.
- » 연결이 구축되고 연결 상태가 업데이트됩니다.

- » 연결이 구축되지 않는 경우, "기술자료" 장의 장애 도표를 참조하십시오. (▶▶▶ 188)
- » 모바일 단말 장치에 따라 전화 데이터가 차량으로 자동 전송됩니다.
- » 전화 데이터 (▶▶▶ 92)
- » 전화번호부가 표시되지 않는 경우, "기술자료" 장의 장애 도표를 참조하십시오. (▶▶▶ 189)
- » 블루투스 연결이 기대한 것처럼 작동하지 않는 경우, "기술자료" 장의 장애 도표를 참조하십시오. (▶▶▶ 189)

운전자 헬멧 및 뒷좌석 탑승자 헬멧 연결

- 페어링 실행 (▶▶▶ 85).
 - 운전자 헬멧 또는 동승자 헬멧을 선택하고 확인하십시오.
 - 헬멧의 통신 시스템이 보이도록 하십시오.
 - 새 운전자 헬멧 페어링 또는 새 동승자 헬멧 페어링을 선택하고 확인하십시오.
- 헬멧이 검색됩니다.

 Pairing되는 동안 블루투스 기호가 하부 상태표시줄에서 점멸합니다.

감지되는 헬멧이 표시됩니다.

- 헬멧을 선택하고 확인하십시오.
- » 연결이 구축되고 연결 상태가 업데이트됩니다.
- » 연결이 구축되지 않는 경우, "기술자료" 장의 장애 도표를 참조하십시오. (▶▶▶ 188)

86 TFT 디스플레이

» 블루투스 연결이 기대한 것처럼 작동하지 않는 경우, "기술자료" 장의 장애 도표를 참조하십시오. (▶▶▶ 189)

연결 삭제

- 설정, 연결 메뉴를 불러오십시오.
- 연결 삭제를 선택하십시오.
- 연결을 개별적으로 삭제하려면 연결을 선택하고 확인하십시오.
- 모든 연결 삭제를 위해 모든 연결 삭제를 선택하고 확인하십시오.

내 차량 시작 화면

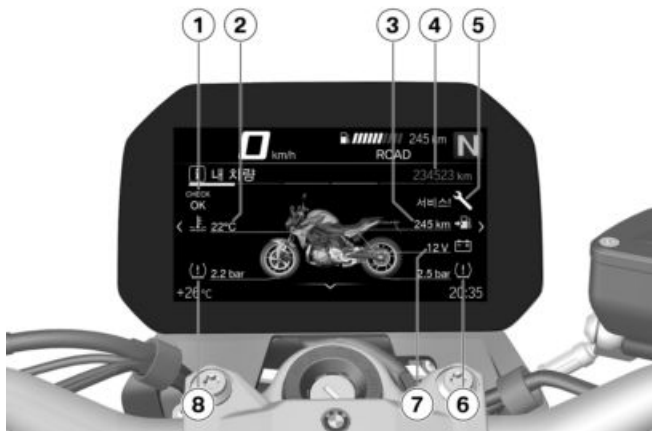

- 1 체크 컨트롤 디스플레이 (☞ 25)
- 2 냉각수 온도 (☞ 34)
- 3 주행 가능 거리 (☞ 81)
- 4 총 주행거리
- 5 서비스 표시 (☞ 44)
- 6 후방 타이어 공기압 (☞ 147)
- 7 배터리 전압 (☞ 162)
- 8 전방 타이어 공기압 (☞ 147)

88 TFT 디스플레이

조작지침



- 조작지침 1: 얼마나 좌측 또는 우측으로 넘길 수 있는지 표시하는 탭.
- 조작지침 2: 현재 메뉴 패널의 위치를 표시하는 탭.

메뉴 패널에서 넘기기

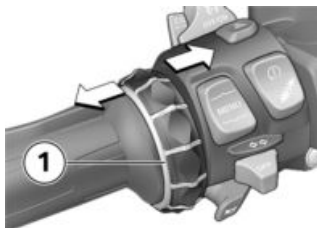

- 내 차량 메뉴를 불러오십시오.
 - 우측으로 넘기기 위해 멀티 컨트롤러 1을 짧게 우측으로 누르십시오.
 - 좌측으로 넘기기 위해 멀티 컨트롤러 1을 짧게 좌측으로 누르십시오.
- 다음 패널이 내 차량 메뉴에 포함되어 있습니다.
- 내 차량

- 온보드 컴퓨터
- 트립 컴퓨터
- 타이어 압력 점검(RDC) 포함 SA
- 타이어 공기압 <
- 서비스 요구됨
- 체크 컨트롤 메시지 (존재하는 경우)
- 타이어 공기압 및 체크 컨트롤 메시지에 대한 상세한 정보는 "디스플레이" 단원에서 확인할 수 있습니다 (▶ 25).

i 내 차량 메뉴의 메뉴 패널에 체크 컨트롤 메시지가 추가 탭으로 갑자기 추가됩니다.

온보드 컴퓨터 및 트립 온보드 컴퓨터

온보드 컴퓨터 및 트립 컴퓨터 메뉴 패널이 차량과 주행 데이터(예: 평균값)를 표시합니다.

서비스 요구사항



다음 서비스까지 남은 시간이 1개월 이내이거나 1000 km 이내에 다음 서비스가 필요한 경우 백색 체크 컨트롤 메시지가 표시됩니다.

온보드 컴퓨터

온보드 컴퓨터 불러오기

- 내 차량 메뉴를 불러오십시오.
- 온보드 컴퓨터 메뉴 패널이 표시될 때까지 우측으로 넘기십시오.

온보드 컴퓨터 리셋

- 온보드 컴퓨터 불러오기 (▶▶▶ 89).
 - MENU 토글 버튼 아래를 누르십시오.
 - 전체 값 리셋 또는 개별 값 리셋 선택하고 확인하십시오.
- 다음 값은 개별적으로 리셋할 수 있습니다:
- 휴식
 - 주행
 - 현재 (TRIP 1)
 - 속도
 - 평균 연료소비량

트립 온보드 컴퓨터 불러오기

- 온보드 컴퓨터 불러오기 (▶▶▶ 89).
- 트립 컴퓨터 메뉴 패널이 표시될 때까지 우측으로 넘기십시오.

트립 온보드 컴퓨터 리셋

- 트립 온보드 컴퓨터 불러오기 (▶▶▶ 89).
 - MENU 토글 버튼 아래를 누르십시오.
 - 자동 리셋 또는 전체 값 리셋 선택하고 확인하십시오.
- » 자동 리셋 기능이 선택된 경우 점화장치를 끈 후 적어도 6시간

이 경과했고 날씨가 변경된 경우 트립 컴퓨터가 자동으로 리셋됩니다.

내비게이션 경고 메시지

경고

주행 중 또는 엔진이 구동 중인 상태에서 스마트 폰 작동
사고 위험

- 적용되는 해당 도로교통규칙에 유의해야 합니다.
- 주행 중 사용하지 마십시오(예를 들어, 핸드프리 기기를 이용한 전화와 같이 작동이 없는 사용은 예외).

경고

교통상황에 집중하지 못하고 제어 상실

주행 중 집적된 정보시스템 및 통신 장치 조작에 의한 사고위험

- 이 시스템 또는 장치는 교통상황이 허용하는 경우에만 조작하십시오.
- 필요시 정지하고 시스템 또는 장치를 정차 상태에서 조작하십시오.

90 TFT 디스플레이

전제조건

차량이 호환 가능한 모바일 단말 장치와 연결되었습니다.

연결된 모바일 단말 장치에 BMW Motorrad Connected 앱이 설치되어 있습니다.

 몇몇 모바일 단말 장치의 경우(예: iOS 운영 체제를 갖춘 제품) 이용 전에 BMW Motorrad Connected 앱을 불러와야 합니다.

목적지 주소 입력

- 모바일 단말 장치 연결 (▶▶ 85).
- BMW Motorrad Connected 앱을 불러오고 경로안내를 시작합니다.
- TFT 디스플레이에서 내비게이션 메뉴를 불러오십시오.
» 활성화된 경로안내가 표시됩니다.
» 활성화된 경로안내가 표시되지 않는 경우, "기술자료" 창의 장애 도표를 참조하십시오. (▶▶ 189)

최근 목적지 중에서 목적지 선택

- 내비게이션, 최근 목적지 메뉴를 불러 오십시오.
- 목적지를 선택하고 확인하십시오.
- 경로 안내 시작을 선택하십시오.

즐거찾기로부터 목적지 선택

- 즐거찾기 메뉴는 BMW Motorrad Connected 앱에 즐거찾기로 저장된 모든 목적지를 표시합니다. TFT 디스플레이에서 새로운 즐거찾기를 생성할 수 없습니다.
- 내비게이션, 즐거찾기 메뉴를 불러 오십시오.
- 목적지를 선택하고 확인하십시오.
- 경로 안내 시작을 선택하십시오.

관심 장소 입력

- 관심 장소(예: 명소)를 지도에 표시할 수 있습니다.
- 내비게이션, POI 메뉴를 불러 오십시오.
다음 장소를 선택할 수 있습니다:
- 현재 위치 기준
- 목적지 기준
- 경로 주변
- 어떤 지역에서 관심 장소를 검색할지 선택합니다.
예를 들어, 다음과 같은 관심 장소를 선택할 수 있습니다:
- 주유소

- 관심 장소를 선택하고 확인하십시오.
- 경로 안내 시작을 선택하고 확인하십시오.

경로 기준 지정

- 내비게이션, 경로 기준 메뉴를 불러 오십시오.
다음 기준을 선택할 수 있습니다:

- 경로 유형
- 제외 옵션

- 원하는 경로 유형 선택.
 - 원하는 제외 옵션을 켜거나 끄십시오.
- 설정된 회피 구간 수가 괄호로 표시됩니다.

경로안내 종료

- 내비게이션, 진행 중인 경로 안내 메뉴를 불러 오십시오.
- 경로 안내 종료를 선택하고 확인하십시오.

음성 지침 스위치 ON 또는 스위치 OFF

- 운전자 헬멧 및 뒷좌석 탑승자 헬멧 연결 (▶▶▶ 85).
- 내비게이션을 컴퓨터 목소리로 낭독할 수 있습니다. 이를 위해 음성 안내이 켜져 있어야 합니다.
- 내비게이션, 진행 중인 경로 안내 메뉴를 불러 오십시오.
- 음성 안내을 켜거나 끄십시오.

최근 음성 지침 반복

- 내비게이션, 진행 중인 경로 안내 메뉴를 불러 오십시오.
- 현재 음성 안내을 선택하고 확인하십시오.

미디어

전제조건

차량이 호환 가능한 모바일 단말 장치 및 호환 가능한 헬멧과 연결되었습니다.

음악 재생 제어

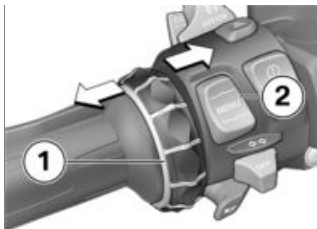

- 미디어 메뉴를 불러오십시오.

 BMW Motorrad는 주행 시 작 전 모바일 단말 장치에서 미디어와 통화용 볼륨을 최대로 설정할 것을 권장합니다.

- 음량 설정 (▶▶▶ 82).
- 다음 타이틀: 멀티 컨트롤러 **1**을 짧게 우측으로 꺾으십시오.
- 마지막 타이틀 또는 현재 타이틀의 시작 부분: 멀티 컨트롤러 **1**을 짧게 좌측으로 꺾으십시오.
- 빠르게 앞으로: 멀티 컨트롤러 **1**을 길게 우측으로 꺾으십시오.
- 빠르게 뒤로: 멀티 컨트롤러 **1**을 길게 좌측으로 꺾으십시오.

92 TFT 디스플레이

• 컨텍스트 메뉴 불러오기: 버튼 **2**를 아래로 누르십시오.

 모바일 단말 장치에 따라 Connectivity 기능 범위가 제한되어 있을 수 있습니다.

» 컨텍스트 메뉴에서 다음과 같은 기능을 사용할 수 있습니다:

- 재생 또는 일시 정지.
- 검색과 재생을 위해 현재 재생, 모든 아티스트, 모든 앨범 또는 모든 트랙 카테고리 선택합니다.
- 재생 목록 선택.

하위메뉴 오디오 설정에서 다음과 같은 설정을 할 수 있습니다.

- 랜덤 재생을 켜거나 끄십시오.
- 반복: OFF, 한 곡(현재 타이틀) 또는 전체 선택.

전화

전제조건

차량이 호환 가능한 모바일 단말 장치 및 호환 가능한 헬멧과 연결되었습니다.

전화하기

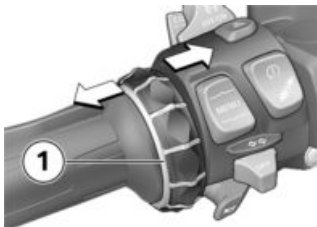

• 전화 메뉴를 불러오십시오.

- 전화수신 수락: 멀티 컨트롤러 **1**을 우측으로 꺾으십시오.
- 전화수신 거부: 멀티 컨트롤러 **1**을 좌측으로 꺾으십시오.
- 대화 종료: 멀티 컨트롤러 **1**을 좌측으로 꺾으십시오.

음소거

대화가 활성화된 상태에서 헬멧 내 마이크로폰을 무음으로 전환할 수 있습니다.

여러 상대방과 대화

대화 중 두 번째 전화수신을 수락할 수 있습니다. 첫 번째 대화는 유지됩니다. 활성화된 통화 수가 전화 메뉴에 표시됩니다. 두 개의 대화 간에 변경할 수 있습니다.

전화 데이터

모바일 단말 장치에 따라 페어링 (▶▶▶ 84) 이후 전화 데이터가 차량으로 자동 전송됩니다.

전화번호부: 모바일 단말 장치에 저장된 연락처 목록

통화 목록: 모바일 단말 장치로 통화한 목록

즐거찾기: 모바일 단말 장치에 저장된 즐겨찾기 목록

소프트웨어 버전 표시

- 설정, 정보, 소프트웨어 버전 메뉴를 불러오십시오.

라이선스 정보 표시

- 설정, 정보, 라이선스 메뉴를 불러오십시오.

설정

06

미러	96
전조등	96
클러치	97
브레이크	97
서스펜션 초기 장력	98
댐핑	99

미러

미러 조정



- 미러를 돌려 원하는 위치로 조정하십시오.

미러 암 조정

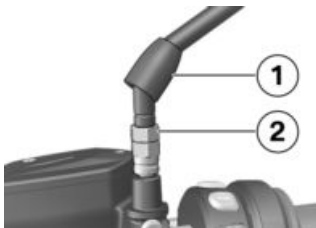

- 보호 캡 **1**을 미러 암의 나사 체결부 위로 미십시오.
- 너트 **2**를 푸십시오.
- 미러 암을 원하는 위치로 돌리십시오.
- 너트를 토크로 조일 때 미러 암을 단단히 잡으십시오.



클램프 부품의 미러(카운터 너트)

22 Nm (좌측 방향 나사산)

- 나사 연결부 위의 보호 캡을 미십시오.

전조등

조명 거리와 서스펜션 초기 장력

일반적으로 조명 거리는 적재 상태에 서스펜션 초기 장력을 맞추어서 일정하게 유지됩니다.

적재량이 아주 많은 경우에는 서스펜션 초기 장력 조정이 충분하지 않을 수 있습니다. 이러한 경우에는 조명 거리를 중량에 맞게 조정해야 합니다.



오일 레벨을 전문 정비소에서 수정하십시오.

BMW Motorrad 파트너사에 맡기는 것이 가장 좋습니다.

조명거리 설정



적재량이 많을 때 서스펜션 초기 장력 조정이 반대편 운전자의 눈부심을 방지하기에 충분하지 않은 경우:

- 좌측 및 우측 양쪽 전조등에 대한 조정볼트 **1**의 조명 거리 높이를 조정하십시오.

모터사이클을 다시 적재량이 적은 상태로 주행할 경우:

- 전조등의 기본 설정을 반복하십시오.
- 너트 **1**을 푸십시오.
- 가볍게 젖혀 전조등 **2**를 조정하십시오.
- 너트 **1**을 조이십시오.

클러치

클러치 레버 조정



경고

주행 중에 클러치 페달의 세팅 사고 위험

- 모터사이클이 정지된 상태에서 클러치 페달을 세팅합니다.

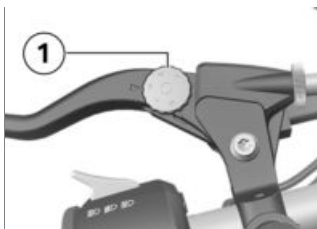

- 클러치 레버 및 핸들바 그립 간의 간격을 확대하기 위해 조정 볼트 **1**을 시계 방향으로 돌리십시오.
- 클러치 레버 및 핸들바 그립 간의 간격을 축소하기 위해 조정 볼트 **1**을 시계 반대 방향으로 돌리십시오.



클러치 페달이 앞으로 눌러지면 조정볼트가 가볍게 돌려집니다.

브레이크

브레이크 레버 조정



경고

브레이크액 탱크의 변경된 위치

브레이크 시스템에서 공기

- 핸들바 컨트롤 또는 핸들바를 돌리지 마십시오.



경고

주행 중 브레이크 레버 설정 사고 위험

- 브레이크 레버는 모터사이클이 정지된 상태에서만 설정하십시오.

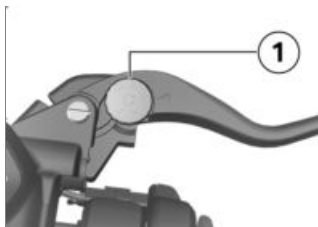

- 브레이크 레버 및 핸들바 그립 간의 간격을 확대하려면 조정 볼트 **1**을 시계 반대 방향으로 돌리십시오.

98 설정

- 브레이크 레버 및 핸들바 그립 간의 간격을 축소하려면 조정볼트 **1**을 시계방향으로 돌리십시오.

 브레이크 레버를 앞쪽으로 밀면 조정 볼트를 더 쉽게 돌릴 수 있습니다.

서스펜션 초기 장력

-Dynamic ESA^{SA} 제어

설정

후륜의 서스펜션 초기 장력을 모터사이클의 적재량에 맞추어야 합니다. 적재량이 증가되면 서스펜션 초기 장력의 상승이 필요하고, 반대의 경우 이에 맞는 더 낮은 서스펜션 초기 장력이 필요합니다.

후륜에서 서스펜션 초기 장력 설정

- 시트 벤치 탈거 (▶▶▶ 71).
- 공구세트를 제거하십시오.

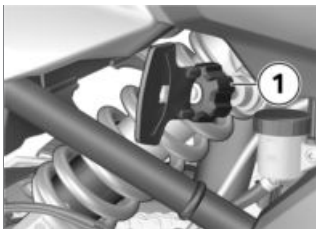

경고

스프링 초기 장력과 스프링 스트럿을 조정하지 않음.

주행 양상 나빠짐.

- 스프링 초기 장력에 맞춰 스프링 스트럿 댐핑을 조정하십시오.
- 스프링 초기장력을 높이기 위해 조정 휠 **1**을 공구세트를 이용하여 시계방향으로 돌리십시오.
- 스프링 초기장력을 줄이기 위해 조정 휠 **1**을 공구세트를 이용하여 시계 반대 방향으로 돌리십시오.



후방 서스펜션 초기 장력
의 기본 조정

조정 휠을 스톱퍼까지 시계 반대 방향으로 돌리십시오. (적재물이 없는 1인 운행)

조정 휠을 스톱퍼까지 시계 반대 방향으로 돌린 후 시계 방향으로 20회 회전시키십시오. (적재물이 있는 1인 운행)



후방 서스펜션 초기 장력
의 기본 조정

조정 휠을 시계 방향으로 끝까지 돌리십시오. (동승자 주행 및 적재물)

- 공구세트를 다시 장착하십시오.
- 시트 벤치 장착 (▶▶ 71).

댐핑

-Dynamic ESA^{SA} 제외

설정

댐핑을 도로 상태 및 서스펜션 초기장력에 맞게 조정해야 합니다.

- 평탄하지 않은 도로에서는 평탄한 도로에서보다 더 부드러운 댐핑이 필요합니다.
- 서스펜션 초기 장력을 높이는 데는 더 견고한 댐핑이 필요하고, 서스펜션 초기 장력을 줄이는 데는 더 부드러운 댐핑이 필요합니다.

후륜에서 댐핑 설정

- 모터사이클을 평평하고 단단한 바닥면에 세우십시오.

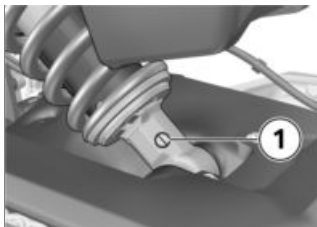

- 조정볼트 **1**로 댐핑을 조정하십시오.



- 댐핑을 높이기 위해 조정볼트 **1**을 시계방향으로 돌리십시오.
- 댐핑을 줄이기 위해 조정볼트 **1**을 시계 반대 방향으로 돌리십시오.



후륜 휠 댐핑의 기본 설정

조정볼트를 스톱퍼까지 시계 방향으로 돌린 후 1.5회 뒤로 돌리십시오. (적재물이 없는 1인 운행)

100 설정



후륜 휠 댐핑의 기본 설정

조정볼트를 스톱퍼까지 시계 방향으로 돌린 후 0.5회 뒤로 돌리십시오. (적재물이 있는 1인 운행)

조정나사를 시계 방향으로 끝까지 돌린 다음 0.25바퀴를 되돌리십시오. (적재물이 있는 동승자 운행)

운전

07

안전 지침	104
정기 점검	106
시동	107
길들이기	110
변속	111
변속 플래시	112
브레이크	112
모터사이클 정지	114
주유	115
모터사이클 운송을 위한 고정	119

안전 지침

운전자 장비

올바른 복장을 하지 않은 채 운행해서는 안 됩니다! 항상 다음을 착용하십시오

- 헬멧
- 슈트
- 장갑
- 부츠

사계절 내내 짧은 구간을 운행할 때에도 착용해야 합니다.

BMW Motorrad 협력사는 사용에 적합한 복장을 제공하고 있으며, 이에 대해 상담해 드립니다.



경고

빠져 나와 있는 옷, 짐, 벨트 등이 회전하는 차량 부품에 끼임(휠, 추진축)

사고 위험

- 헐렁하게 착용한 옷이 회전하는 차량 부품에 끼어 들어가지 않도록 주의하십시오.
- 짐이나 고정 벨트가 끼어 들어가지 않도록 회전하는 차량 부품에 가까이 두지 마십시오.

제한된 경사 위치 유격

-최저지상고 포함^{SA}

로우 서스펜션이 장착된 모터사이클은 표준 새시가 장착된 모터사이클에 비해 경사도 및 최저 지상고가 낮습니다(단원 "기술자료" 참조).



경고

모터사이클의 차체가 낮은 상태로 커브를 주행할 경우 차량 부품이 평상시보다 더 일찍 지면에 닿을 수 있습니다.

전복 위험

- 모터사이클의 경사 위치 유격을 조심스럽게 검사하고 주행 방식을 이에 맞게 조정하십시오.

모터사이클의 경사 위치 유격을 위험하지 않은 상황에서 테스트하십시오. 지면의 돌 모서리 및 이와 유사한 장애물을 통과할 때는 차량의 제한된 최저 지상고를 고려하십시오.

모터사이클을 낮게 설정하면, 스프링 경로가 짧아집니다. 결과적으로 평소의 주행 안락감이 가능한 범위에서 제한될 수 있습니다. 특히 동승자석의 서스펜션 초기 장력은 적절하게 조정되어야 합니다.

올바르게 적재하기



경고

과적 및 일정하지 않은 부하로 인해 주행 안정성에 안 좋은 영향을 미침
전복 위험

- 허용 전체 중량을 초과하지 않도록 하고 적재 지침에 유의하십시오.
- 서스펜션 초기 장력 및 댐핑을 총중량에 적합하게 조정하십시오.
- 트렁크 포함 SZ
- 좌측 및 우측 케이스 용량이 동일인지 확인하십시오.
- 좌측 및 우측 중량이 동일하게 분배되었는지 확인하십시오.
- 무거운 짐은 케이스의 하부와 내부에 적재하십시오.
- 최대 적재량 및 최고속도에 유의하십시오(액세서리 단원도 참조) (▶▶ 172).



케이스당 적재량

최대 5 kg<

- 톱 케이스 SZ 포함
- 최대 적재량 및 최고속도에 유의하십시오(액세서리 단원도 참조) (▶▶ 174).



톱 케이스의 적재

최대 5 kg<

속도

높은 속도로 주행 시 다양한 제반 조건이 모터사이클 주행 양상에 부정적인 영향을 미칠 수 있습니다.

- 잘못된 서스펜션 및 댐핑 시스템 조정
- 불균일하게 분배된 적재물
- 혈령한 복장
- 너무 적은 타이어 공기압
- 불량한 타이어 스투드
- 장착된 수화물 시스템, 예: 케이스, 탑케이스 및 탱크 탑 백 등

중독 위험

배기가스는 무색, 무취의 독성을 지닌 일산화탄소를 함유하고 있습니다.



경고

건강에 위험한 배기가스

질식 위험

- 배기가스를 흡입하지 마십시오.
- 엔진을 폐쇄된 공간에서 구동하지 마십시오.



경고

유해물 흡입

건강 손상

- 소모품 및 플라스틱에서 증발되는 물질을 흡입하지 마십시오.
- 차량은 야외에서만 사용하십시오.

화상 위험



주의

주행 중에서는 엔진과 배기장치
치가 심하게 가열됩니다.

화상 위험

- 차량의 시동을 끈 후에는 엔진과 배기장치에 사람 또는 물건이 접촉하지 않도록 주의하십시오.

촉매장치

실화로 인해 촉매장치에 연소되지 않은 연료가 유입되면, 과열 및 손상 위험이 있습니다.

다음과 같은 지침을 유의해야 합니다.

- 연료 탱크가 빈 채로 주행하지 마십시오
- 점화플러그 소켓을 빼낸 상태로 엔진을 구동하지 마십시오
- 엔진 실화 시에는 엔진을 즉시 정지시키십시오
- 무연 연료만을 주유하십시오
- 지정된 정비 주기를 반드시 준수하십시오.



주의

촉매기에 미연소된 연료

촉매기 손상

- 촉매장치를 보호하기 위해 다음에 나열된 내용에 유의하십시오.

과열 위험



주의

정차 상태에서 엔진 작동 길어
짐

불충분한 냉각으로 인한 과열,
극단적인 경우 차량 화재

- 엔진을 불필요하게 정지 상태에서 구동시키지 마십시오.
- 스타트 후 즉시 출발하십시오.

개조



주의

모터사이클 개조(예: 엔진 컨트롤 유닛, 스로틀 밸브, 클러치)

해당 부품 손상, 안전과 관련된 기능 고장, 보증 효력 상실

- 개조하지 마십시오.

정기 점검

체크 리스트 유의

- 모터사이클을 정기적으로 점검하기 위해 아래와 같은 체크 리스트를 사용하십시오.

적재 상태가 변경되는 경우:

- Dynamic ESA^{SA} 제외
- 후륜에서 서스펜션 초기 장력 설정 (▶▶▶ 98).
- 후륜에서 댐핑 설정 (▶▶▶ 99).<
- Dynamic ESA^{SA} 포함
- 서스펜션 조정 (▶▶▶ 59).<

주행 시작 전마다:

- 브레이크 시스템 기능을 점검하십시오.
- 조명 및 신호장치 기능을 점검하십시오.
- 클러치 기능 점검 (▶▶▶ 145).
- 타이어 트레드 깊이 점검 (▶▶▶ 147).
- 타이어 공기압 점검 (▶▶▶ 147).
- 트렁크와 화물이 안전하게 고정되어 있는지 점검하십시오.

세번째 주유할 때마다:

- 엔진 오일 레벨 점검 (▶▶▶ 140).
- 전방 브레이크 패드 두께 점검 (▶▶▶ 142).
- 후방 브레이크 패드 두께 점검 (▶▶▶ 143).
- 전방 브레이크액 레벨 점검 (▶▶▶ 143).
- 후방 브레이크액 레벨 점검 (▶▶▶ 144).
- 냉각수 레벨 점검 (▶▶▶ 146).
- 체인 윤활 (▶▶▶ 158).
- 체인 장력 점검 (▶▶▶ 158).

시동

엔진 시동



주의

엔진이 작동 중일 경우에만 충분한 변속기 윤활 처리 가능
변속기 손상

- 모터사이클을 엔진이 꺼진 상태에서 오랫동안 굴리거나 긴 구간을 밀지 마십시오.

- 점화 켜기 (▶▶▶ 48).
 - ▶ Pre-Ride-Check가 실행됩니다. (▶▶▶ 108)
 - ▶ ABS 자체 진단이 실행됩니다. (▶▶▶ 108)
 - ▶ DTC 자기진단이 실행됩니다. (▶▶▶ 109)
- 중립으로 변속하거나 기어를 삽입한 상태에서 클러치를 당기십시오.

 측면 지지대가 펼쳐져 있고 기어 변속이 된 상태에서는 모터사이클이 스타트되지 않습니다. 모터사이클을 공회전 상태에서 시동한 다음 측면 지지대가 퍼진 상태에서 기어를 삽입하면 엔진이 꺼집니다.



- 스타터 버튼 **1**을 누르십시오.

 배터리 전압이 충분하지 않을 경우 시동이 자동으로 중단됩니다. 재시동 전에 배터리를 충전하거나 점프 시동을 진행하십시오.

보다 자세한 정보는 '정비' 단원의 '점프 시동'에서 확인하십시오.



엔진이 시동됩니다.

» 엔진 시동이 걸리지 않는 경우, "기술자료" 장의 장애 도표를 참조하십시오. (▶▶ 188)

Pre-Ride-Check

점화장치를 켜 후 계기판이 표시등과 경고등의 테스트를 이룬바 "Pre-Ride-Check"로 실시합니다. 테스트가 종료되기 전에 엔진이 시동되면 테스트는 중단됩니다.

1단계

모든 표시등 및 경고등이 켜집니다. 차량을 오랫동안 정지한 후 시스템 스타트 시 애니메이션이 표시됩니다.

2단계

일반 경고등이 적색에서 황색으로 전환됩니다.

3단계

켜져 있던 모든 표시등과 경고등이 연이어 역순으로 꺼집니다.

구동장치 오작동 경고등은 15초 이후에야 소등됩니다.

표시등과 경고등 중 하나가 켜지지 않은 경우:

- 가능한 한 빨리 전문 서비스 센터에서 오류를 제거하십시오. BMW Motorrad 협력사에 맡기는 것이 가장 좋습니다.



주행 모드와 주행 모드의 설정에 따라서 주행 다이내믹 조절 시스템의 간섭이 제한될 수 있습니다.

발생할 수 있는 제한사항은 팝업 메시지(예: 주의! ABS 및 DTC 설정.)를 통해 표시됩니다. ABS 및 ASC/DTC 등과 같은 주행 다이내믹 조절 시스템에 관한 자세한 정보는 세부 기술 사항 단원에서 확인하십시오.

ABS 자체 진단

자체 진단을 통해 BMW Motorrad ABS 작동 준비 상태가 점검됩니다. 자체 진단은 점화를 켜 후 자동으로 시작됩니다.

1단계

» 정지 상태에서 진단 가능한 시스템 부품 점검.



ABS 표시등 및 경고등이 점멸입니다.

2단계

» 출발 시 휠 회전속도 센서 점검.



ABS 표시등 및 경고등이 점멸입니다.

ABS-자체 진단이 종료됨

» ABS 표시등 및 경고등이 꺼집니다.



ABS 자체 진단이 종료되지 않음

자체 진단이 종료되지 않았으므로 ABS 기능을 사용할 수 없습니다. (휠 회전속도 센서를 점검하려면, 모터사이클이 최저주행속도에 도달해야 합니다. 5 km/h)

ABS 자체 진단 종료 후 ABS 고장이 표시되는 경우:

- 계속 주행 가능. ABS 기능을 사용할 수 없음에 유의하십시오.
- 가능한 한 빨리 전문 정비소에서 오류를 제거하십시오. BMW Motorrad 협력사에 맡기는 것이 가장 좋습니다.

ASC 자체 진단

BMW Motorrad ASC 작동준비 상태가 자체 진단을 통해 점검됩니다. 자체 진단은 점화를 켜 후 자동으로 실시됩니다.

1단계

» 정지 상태에서 진단 가능한 시스템 부품 점검.



ASC 표시등 및 경고등이 천천히 점멸합니다.

2단계

» 주행 중 진단할 수 있는 시스템 부품 점검.



ASC 표시등 및 경고등이 천천히 점멸합니다.

ASC-자체 진단이 종료됨

» ASC 표시등 및 경고등이 꺼집니다.

- 모든 경고등과 표시등의 디스플레이에 유의하십시오.



ASC 자체 진단이 종료되지 않음

자체 진단이 종료되지 않았으므로 ASC 기능을 사용할 수 없습니다. (휠 센서를 점검하려면, 모터사이클이 최저주행속도에 도달해야 합니다: 최소 5 km/h)

ASC-자체 진단이 종료된 후 ASC 오류가 표시된 경우:

- 계속 주행 가능. ASC 기능을 사용할 수 없음에 유의하십시오.
- 가능한 한 빨리 전문 정비소에서 오류를 제거하십시오. BMW Motorrad 협력사에 맡기는 것이 가장 좋습니다.

DTC 자기진단

BMW Motorrad DTC 작동준비 상태가 자기진단을 통해 점검됩니다. 자기진단은 점화장치를 켜 후 자동으로 실시됩니다.

1단계

» 정지 상태에서 진단 가능한 시스템 부품 점검.



서서히 점멸함

110 운전

2단계

» 출발 시 진단 가능한 시스템 부품 점검.



서서히 점멸함

DTC 자기진단이 종료됨

» DTC 기호가 더 이상 표시되지 않습니다.

- 모든 경고등과 표시등의 디스플레이에 유의하십시오.



DTC 자체 진단이 종료되지 않음

자체 진단이 종료되지 않았으므로 DTC 기능을 사용할 수 없습니다. (휠 회전속도 센서를 점검하려면, 모터사이클이 엔진이 작동 중일 때 다음 최저주행속도에 도달해야 합니다. 최소 5 km/h)

DTC 자기진단 종료 후 DTC 고장이 표시되는 경우:

- 계속 주행 가능합니다. DTC 기능을 전혀 사용할 수 없거나, 제한된 범위에서만 사용할 수 있음에 유의하십시오.
- 가능한 한 빨리 전문 서비스 센터에서 오류를 제거하십시오. BMW Motorrad 협력사에 맡기는 것이 가장 좋습니다.

길들이기

엔진

- 길들이기 운전 점검 시까지는 부하 및 회전수 범위를 자주 바꿔가며 주행하고, 오랫동안 일정한 회전속도로 주행하는 것을 피하십시오.
- 코너링이 많고 가벼운 언덕이 있는 주행 구간을 선택하되, 가능하다면 고속도로는 주행하지 마십시오.
- 시동 초기 회전수에 유의하십시오.



시동 초기 회전수

<6500 min⁻¹ (주행 거리 0...1200 km)

전부하 아님 (주행 거리 0...1200 km)

- 최초 점검이 실행되어야 할 주행거리에 유의하십시오.



최초 점검 시까지의 주행 거리

500...1200 km

브레이크 패드

새 브레이크 패드는 최상의 마찰력에 도달하기 전에 길을 들여야 합니다. 브레이크 레버에 더 강한 압력을 주어 감소된 브레이크 작용을 보충할 수 있습니다.

**경고****새 브레이크 패드**

- 제동거리 연장, 사고 위험
 • 사전에 제동하십시오.

타이어

새 타이어의 표면은 매끄럽습니다. 그러므로 일정하게 주행하며 경사각을 변경하는 길들이기를 통해 표면을 거칠게 만들어야 합니다. 길들이기를 통해 접착면의 완전한 접지력을 얻을 수 있습니다.

**경고****젖은 노면 및 심한 경사 구간에서 새 타이어의 접착력 약화**

- 사고 위험
 • 예측 주행 및 심한 경사 주행을 피하십시오.

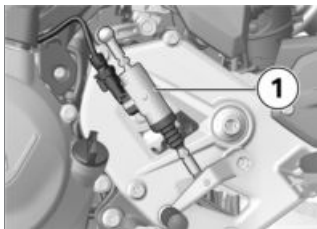

- 기어단을 평소와 같이 시프트 레버에서 발 힘으로 변속하십시오.
- » 변속 보조장치는 운전자가 상향 변속 및 하향 변속 시 클러치 또는 액셀레이터 스로틀을 밟지 않고도 변속할 수 있도록 돕는 장치입니다.
- 자동 제어장치가 아닙니다.
- 운전자는 시스템의 중요한 구성요소이며 변속 과정의 시점을 결정짓습니다.
- 기어 시프트축의 센서 **1**이 기어 시프트 요청을 감지하고 변속 지원을 유도합니다.
- » 낮은 기어에서 높은 회전수로 일정하게 주행할 경우 클러치를 작동하지 않은 변속은 심한 부하 변경 반응을 일으킬 수 있습니다.
- BMW Motorrad는 이러한 주행 상황에서는 클러치 작동을 통해서만 변속할 것을 권장합니다.
- 회전속도 제한기의 영역에서 변속 어시스턴트 Pro의 사용은 피해야 합니다.

변속

- 변속 어시스턴트 Pro^{SA} 포함

변속 보조장치 Pro

i 변속 어시스턴트 Pro를 사용하여 하향 변속할 경우에는 운전자의 안전을 위해 속도 제어 기능이 자동으로 비활성화됩니다.

112 운전

- » 다음과 같은 상황에서는 변속이 지원되지 않습니다.
- 클러치가 작동되는 경우.
- 시프트 레버 초기위치에 있지 않음
- 스로틀밸브가 닫힌 상태로 상향변속 시(관성주행) 또는 감속 시.
- 스로틀밸브가 열린 상태로 하향 변속 시 또는 가속 시.
- 변속 어시스턴트 Pro로 다른 기어 변경을 하기 위해 변속 과정 이후 시프트 레버에서 부하를 완전히 제거하십시오. 변속 어시스턴트 Pro (▶▶▶ 133)에 관한 자세한 정보.

변속 플래시 기능

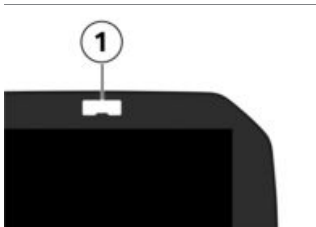

변속 플래시 **1**은 다음 높은 기어로 변속해야 하는 회전속도에 도달하는 것을 운전자에게 신호로 알립니다.

- 변속 플래시가 설정된 주파수로 점멸: 잠시 후 바로 변속 회전수에 도달됨
- 변속 플래시 OFF: 변속 회전수에 도달됨

회전속도 임계값 및 변속 플래시 점등 특성은 설정, 차량 설정 메뉴에서 조정할 수 있습니다("조작" 단원도 참조 (▶▶▶ 67)).

브레이크

어떻게 하면 가장 짧은 제동거리에 도달할 수 있습니까?

제동 과정에서 전륜과 후륜 사이의 역동적인 부하 분할이 변경됩니다. 제동이 강하면 강할수록 더 많은 부하가 전륜에 부가됩니다. 휠 부하가 크면 클수록 더 많은 제동력이 전달될 수 있습니다. 가장 짧은 제동거리에 도달하려면, 전륜 브레이크를 신속하고 점점 더 세게 작동해야 합니다. 이를 통해 전륜에서 역동적인 부하 상승을 최상으로 이용할 수 있습니다. 이와 동시에 클러치를 작동해야 합니다. 가장 빠르게 모든 파워를 사용해 브레이크 압력을 생성하므로, 일반적으로 사용하는 "강제 제동"의 경우 역동적인 부하 분할이 지연 상승을 따라갈 수 없어 제동력이 도로에 완전히 전달될 수 없습니다. 전륜이 차단될 수 있습니다. 전륜의 블로킹이 BMW Motorrad ABS를 통해 방지됩니다.

내리막길 주행

경고

내리막 주행 시 주로 뒷바퀴 브레이크만 사용

제동력 상실, 과열로 인한 브레이크 손상 발생

- 앞바퀴 브레이크와 뒷바퀴 브레이크를 사용하고 엔진 브레이크를 활용하십시오.

물기가 있거나 오염된 브레이크

브레이크 디스크와 패드에 물기와 오염 물질이 있을 경우에는 브레이크 작용이 불량해집니다. 다음과 같은 상황에서는 지연된 또는 불량한 브레이크 작용을 고려해야 합니다.

- 우천 시 주행 및 흙탕물을 지나 주행하는 경우.
- 차량 세차 후.
- 염화칼슘이 뿌려진 도로를 주행한 경우.
- 정비 작업 후 오일 또는 그리스 잔여물이 브레이크에 유입된 경우.
- 오염된 도로 또는 오프로드를 주행한 경우.

경고

물기와 오염물질로 인해 제동 효과 감소

사고 위험

- 브레이크를 건조시키거나, 클린 브레이킹하고, 필요시 세척하십시오.
- 브레이크 작용이 다시 완전해질 때까지는 미리 제동하십시오.

ABS Pro

-주행모드 Pro^{SA} 포함

주행 시 물리적 한계

경고

커브 주행 시 제동

ABS Pro가 작동됨에도 불구하고 전복 위험

- 적합한 주행 방식을 선택하는 것은 항상 운전자의 책임입니다.
- 추가적인 안전 특성이 위험한 주행으로 인해 제한되지 않도록 하십시오.

ABS Pro는 Dynamic PRO 이외의 모든 주행 모드에서 사용할 수 있습니다.

114 운전

전복 배제 불가능

경사위치에서 제동할 때 ABS Pro가 운전자를 돕는 귀한 안전 장치라 하더라도 주행 물리적 한계를 새롭게 정의할 수는 없습니다. 이전과 같이 계산 착오 또는 주행 오류로 인해 물리적 한계를 뛰어넘을 수도 있습니다. 극단적인 경우 전복으로 이어질 수 있습니다.

공공 도로에서의 사용

ABS Pro는 공공 도로에서 모터 사이클을 더욱 안전하게 이용할 수 있도록 해줍니다. 제동 시 커브 구간에서 예상치 못한 위험이 발생하면 물리적 한계 내에서 휠 블로킹 및 경로 이탈을 막아줍니다.

 ABS Pro는 경사위치에서 개인 취향에 맞춰 제동 성능을 향상시키기 위한 목적으로 개발되지 않았습니다.

모터사이클 정지

사이드 스탠드

- 엔진을 끄십시오.



주의

스탠드 부근의 노면 상태 불량
전복으로 인한 부품 손상

- 스탠드 부분의 바닥이 평탄하고 단단해야 함을 유의하십시오.



주의

중량이 추가되어 사이드 스탠드에 부하 가중

전복으로 인한 부품 손상

- 차량이 사이드 스탠드에 거치되어 있을 경우 차량에 앉지 마십시오.

- 사이드 스탠드를 펴서 모터사이클을 세우십시오.
- 도로 경사 상태가 가능하다면, 핸들을 좌측으로 돌리십시오.
- 내리막 경사가 있는 도로에서는 모터사이클을 "오름" 방향으로 세우고 1단으로 변속하십시오.

메인 스탠드

-틸팅 스탠드 포함 SA

- 엔진을 끄십시오.



주의

스탠드 부근의 노면 상태 불량
전복으로 인한 부품 손상

- 스탠드 부분의 바닥이 평탄하고 단단해야 함을 유의하십시오.



주의

심하게 흔들리는 경우 메인 스탠드 안으로 접기

전복으로 인한 부품 손상

- 메인 스탠드가 바깥쪽으로 젖혀진 경우 차량에 설치하지 마십시오.

- 메인 스탠드를 펼치고 모터사이클을 세우십시오.

주유

연료 품질

전제조건

최상의 연비를 위해서 연료는 무황 또는 가능한 한 저황 함유이어야 합니다.



주의

납함유 연료 주유

촉매기 손상

- 납이 함유된 연료 또는 금속성 첨가물(예: 망간이나 철)이 포함된 연료를 주입하지 마십시오.

- 연료의 최대 에탄올 비율에 유의하십시오.



연료 첨가제는 연료 분사장치와 연소 영역을 청소합니다. 품질이 낮은 연료를 주유하거나 오랫동안 타지 않고 세워둘 경우에는 연료 첨가제를 사용하지 마십시오. 보다 자세한 정보는

BMW Motorrad 협력사에 문의하십시오.



권장하는 연료 품질 F 900 R A2 (0K31)

A2 버전은 품질 차이가 있는 연료를 주유해도 됩니다. 자세한 정보는 "기술자료" 장을 확인하십시오.



권장 연료 품질



프리미엄 등급 무연 휘발유 (최대 15 % 에탄올, E15)



95 ROZ/RON
90 AKI

일반 무연 휘발유(국가별 규정에 따라 다름) (최대 15 % 에탄올, E15)
91 ROZ/RON
87 AKI

» 연료탱크 캡 및 주유대의 다음과 같은 기호에 유의하십시오.



116 운전

주유 과정

! 경고

연료가 쉽게 점화될 수 있습니다.

화재 위험 및 폭발 위험

- 연료 탱크에서 실시하는 모든 작업 시 흡연을 삼가고 발화를 피하십시오.

! 경고

연료탱크에 과도하게 주입된 경우 고온 상태에서 팽창하여 연료가 방출됨

전복 위험

- 연료 탱크에 연료를 과다하게 주입하지 마십시오.

! 주의

연료 및 플라스틱 표면 접촉
표면 손상(표면이 탁하게 되거나 흉하게 변함)

- 플라스틱 표면이 연료에 닿으면 즉시 세척하십시오.

- 바닥이 평탄하고 단단한 곳에서 모터사이클을 사이드 스탠드에 세우십시오.

-틸팅 스탠드 포함 SA

- 바닥이 평탄하고 단단한 곳에서 모터사이클을 메인 스탠드에 세우십시오.<

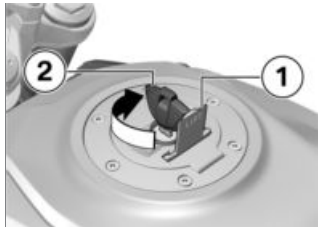



- 보호 캡 1을 여십시오.
- 차량 키를 시계방향으로 돌려 연료탱크의 로크 2의 잠금을 해제한 후 여십시오.



- 연료를 주입구의 하부 모서리까지 최대한으로 주유하십시오.

i 예비 연료에 미달 후 주유하는 경우 새 주입레벨이 감지되고 연료잔량 표시등이 스위치 OFF 되기 위해 실제 주입량이 예비 연료보다 많아야 합니다.

i 이 기술 자료에 기재된 "가용 연료량"은 보충할 수 있는 연료량입니다. 이는 이전에 연료탱크가 비워질 때까지 수행했을 경우(즉, 엔진이 연료 부족으로 인해 꺼진 경우)에 해당합니다.

 연료탱크 용량
약 13 l
 연료 예비량
약 3.5 l

- 연료 탱크의 마개를 힘껏 눌러 닫으십시오.
- 차량 키를 빼내고 보호 플랩을 닫으십시오.

주유 과정

-Keyless Ride^{SA} 포함

전제조건

스티어링 로크가 풀렸습니다.

경고

연료가 쉽게 점화될 수 있습니다.

화재 위험 및 폭발 위험

- 연료 탱크에서 실시하는 모든 작업 시 흡연을 삼가고 발화를 피하십시오.

경고

연료탱크에 과도하게 주입된 경우 고온 상태에서 팽창하여 연료가 방출됨

전복 위험

- 연료 탱크에 연료를 과다하게 주입하지 마십시오.

주의

연료 및 플라스틱 표면 접촉

표면 손상(표면이 탁하게 되거나 흉하게 변함)

- 플라스틱 표면이 연료에 닿으면 즉시 세척하십시오.

- 바닥이 평탄하고 단단한 곳에서 모터사이클을 사이드 스탠드에 세우십시오.

-틸팅 스탠드 포함 SA

- 바닥이 평탄하고 단단한 곳에서 모터사이클을 메인 스탠드에 세우십시오.<

-Keyless Ride^{SA} 포함

- 점화 끄기 (▶▶ 50).

 점화장치를 끈 후 정해진 애프터 러닝 시간 동안 리모컨 키가 수신 구역에 없어도 연료탱크 캡을 열 수 있습니다.

 연료탱크 캡을 열기 위한 애프터 러닝 시간

2 min

» 연료탱크 캡을 여는 방법에는

두 가지가 있습니다.

-애프터 러닝 시간 이내.

-애프터 러닝 시간 경과 후.

유형 1

-Keyless Ride^{SA} 포함

118 운전

전제조건

애프터 러닝 시간 내



- 연료탱크 캡의 탭 1을 서서히 위쪽으로 당기십시오.
- » 주유구 캡 잠금이 해제됩니다.
- 연료탱크 캡을 완전히 여십시오.

유형 2

-Keyless Ride^{SA} 포함

전제조건

애프터 러닝 시간 경과 후



- 리모컨 키를 수신구역에 두십시오.
- 탭 1을 서서히 위쪽으로 당기십시오.
- » 리모컨 키를 찾는 동안 리모컨 키 표시등이 점멸합니다.
- 연료탱크 캡의 탭 1을 다시 서서히 위쪽으로 당기십시오.
- » 주유구 캡 잠금이 해제됩니다.
- 연료탱크 캡을 완전히 여십시오.



- 위에 열거된 품질의 연료를 주입구의 최대 하부 모서리까지 주유하십시오.

i 예비 연료에 미달 후 주유하는 경우 새 주입레벨이 감지되고 연료잔량 표시등이 스위치 OFF 되기 위해 실제 주입량이 예비 연료보다 많아야 합니다.

i 이 기술 자료에 기재된 "가용 연료량"은 보충할 수 있는 연료량입니다. 이는 이전에 연료탱크가 비워질 때까지 주행했을 경우(즉, 엔진이 연료 부족으로 인해 꺼진 경우)에 해당합니다.

	연료탱크 용량
약 13 l	
	연료 예비량
약 3.5 l	

- 연료탱크의 캡을 힘차게 아래쪽으로 누르십시오.
- » 연료탱크 캡이 고정되는 소리가 들립니다.

- » 애프터 러닝 시간 경과 후 연료 탱크 캡이 자동으로 잠깁니다.
- » 고정된 연료탱크 캡은 스티어링 로크를 고정할 때 또는 점화장치를 켜면 바로 잠깁니다.

연료탱크 캡 비상 해제장치 열기 -Keyless Ride^{SA} 포함

- 연료탱크 캡이 열리지 않습니다.
- 가능한 한 빨리 전문 정비소에서 결함을 제거하십시오.
BMW Motorrad 협력사에 맡기는 것이 가장 좋습니다.

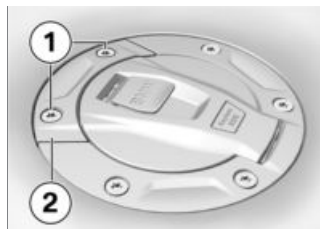

- 볼트 **1**을 탈거하십시오.
- 비상 해제장치 **2**를 분리하십시오.
- » 주유구 캡 잠금이 해제됩니다.
- 연료탱크 캡을 완전히 여십시오.
- 주유 (▶▶▶ 117).
- 연료탱크 캡 비상 해제장치 닫기 (▶▶▶ 119).

연료탱크 캡 비상 해제장치 닫기 -Keyless Ride^{SA} 포함

전제조건

연료탱크 캡이 잠겨 있습니다.

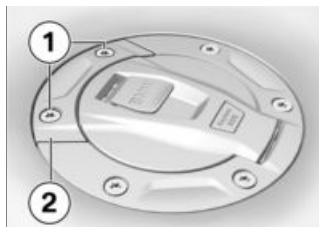

- 비상 해제장치 **2**의 위치를 잡으십시오.
- 볼트 **1**을 장착하십시오.

모터사이클 운송을 위한 고정

- 고정끈에 접촉되는 모든 부품이 굽히지 않도록 보호하십시오(예: 접착 테이프 또는 부드러운 형겅 사용).



주의

잭을 설치하여 차량을 들어올릴 때 측면이 기울어짐

전복으로 인한 부품 손상

- 차량이 측면으로 기울어지지 않도록 고정하십시오. 두명의 작업자가 함께 작업하는 것이 가장 좋습니다.

- 모터사이클을 운송면 위로 밀고 사이드 스탠드 또는 메인 스탠드를 사용하여 세우지 마십시오.

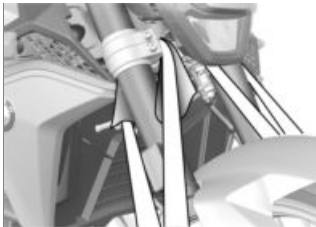

주의

부품 끼임

부품 손상

- 브레이크 라인이나 와이어링 하니스 같은 부품을 끼워 넣어서는 안 됩니다.
- 앞쪽 고정끈을 양쪽으로 하부 포크 브리지에 고정하여 팽팽하게 당기십시오.

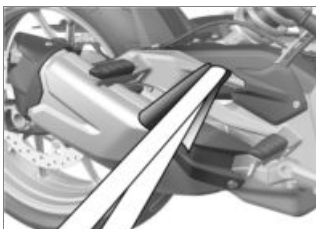

- 뒤쪽 고정끈을 양쪽으로 풋 레스트 플레이트에 고정한 다음 팽팽하게 당기십시오.
- 모든 고정끈의 장력이 균등하도록 고정하십시오.

세부 기술 사항

08

일반 지침	124
앤티 록 브레이크 시스템 (ABS)	124
트랙션 컨트롤(ASC/DTC)	126
엔진 드래그 토크 컨트롤	128
DYNAMIC ESA	128
주행 모드	129
다이내믹 브레이크 컨트롤	131
타이어 압력 컨트롤(RDC)	131
변속 보조장치	133
어댑티브 코너링라이트	134

일반 지침

기술 항목에 대한 상세한 정보는 아래 경로에서 확인할 수 있습니다.

bmw-motorrad.com/technology

엔티 록 브레이크 시스템 (ABS)

ABS는 어떻게 작동합니까?

도로에 최대로 전달될 수 있는 제동력은 무엇보다도 도로 표면의 마찰값에 달려 있습니다. 자갈, 얼음, 눈과 젖은 도로는 건조하고 깨끗한 아스팔트 도로보다 본질적으로 마찰력이 좋지 못합니다. 도로의 마찰력이 나쁠수록 그만큼 제동거리가 길어집니다. 운전자 때문에 브레이크 압력이 상승되는 경우 최대 전달 가능한 제동력이 초과되면 휠이 차단되기 시작하고 주행 안정성을 상실해 넘어질 위험이 있습니다. 이러한 상황이 발생하기 전에 ABS가 작동해서 브레이크 압력을 최대로 전달 가능한 제동력에 맞춰 휠이 계속 회전하고, 도로 조건에 상관없이 주행 안정성을 유지하게 합니다.

도로가 균일하지 않을 경우 어떤 상황이 발생합니까?

굴곡이나 도로가 균일하지 않아 타이어와 도로 표면 사이가 일시적으로 접촉되지 않고 전달될 수 있는 제동력이 전혀 없어집니다. 이 상황에서 제동하는 경우 노면 접촉을 복원할 때 주행 안정성을 확보하기 위해 ABS가 제동 압력을 줄여야 합니다. 이때 BMW Motorrad ABS가 어떤 상황에서도 휠을 회전시킬 수 있고, 이로 인해 주행 안정성을 확보할 수 있도록 극단적으로 낮은 마찰값으로 제어합니다(자갈, 얼음, 눈). 시스템이 실제 상황을 감지한 후 최상의 브레이크 압력으로 조절합니다.

후륜을 들어 올림

아주 급작스럽고 과도하게 감속하는 경우 상황에 따라 BMW Motorrad ABS가 후륜이 위로 들리는 것을 저지하지 못할 수도 있습니다. 이 경우 모터사 이클이 전복될 수도 있습니다.



경고

급제동으로 인해 후륜이 들어 올려짐

전복 위험

- 급제동하면 ABS 컨트롤이 후륜이 들러 올라가는 것을 항상 보호할 수는 없다는 점을 유의하십시오.

BMW Motorrad ABS는 어떻게 설계되어 있습니까?

BMW Motorrad ABS는 물리학적인 드라이빙 테크놀로지에 따라 모든 도로에서 주행 안정성을 유지합니다.

속도가 4 km/h 이상이 되면, BMW Motorrad ABS는 주행 특성과 관련하여 어떤 지면에서든 주행 안정성을 보장할 수 있습니다. 하지만 이보다 저속 영역에서는 BMW Motorrad ABS가 시스템 조건에 따라 일부 지면에서는 안정성을 확보하지 못 할 수도 있습니다.

이 시스템은 오프로드나 경주용 도로와 같은 극단적인 조건에서 요구되는 특별한 상황에 맞게 최적화되어 있지 않습니다.

특별한 상황

휠의 차단을 인식하기 위해 무엇보다도 전륜과 후륜의 회전수를 비교합니다. 장시간 동안 타당하지 않은 값이 감지되면, 안전을 위해 ABS 기능이 꺼지고, ABS-오류가 표시됩니다. 오류 메시지는 자체 진단이 종료되면 표시됩니다.

BMW Motorrad ABS의 문제 이외에 비정상적인 주행 상태도 오류 메시지로 표시됩니다:

- 장시간 동안 후륜(휠리)으로 주행.
- 전륜 브레이크를 당긴 상태에서 그 자리에서 회전하는 후륜(Burn Out).
- 중립이나 변속을 한 상태에서 보조 스탠드 또는 킬팅 스탠드에서의 워밍업.
- 오랜 시간 동안 엔진 브레이크로 차단된 후륜, 예를 들면, 미끄러운 지면에서 하강 시.

비정상적인 주행 상태로 인해 오류 메시지가 발생한 경우, 점화장치를 껐다가 켜서 ABS 기능을 다시 활성화할 수 있습니다.

정기적인 정비는 어떤 역할을 합니까?



경고

정기적으로 정비 안 된 브레이크 시스템
사고 위험

- BMW Motorrad ABS를 최적의 정비 상태로 유지하려면, 규정된 점검 주기를 반드시 지켜야 합니다.

안전을 위한 대비

BMW Motorrad ABS의 짧은 제동거리를 신뢰하여 부주의하게 주행하면 안 됩니다. 이 시스템은 일차적으로 비상 상황을 위한 안전 대비입니다.

커브 길에서 주의! 커브 구간에서의 제동은 BMW Motorrad

126 세부 기술 사항

ABS도 해결할 수 없는 특별한 주행 물리학적 원칙을 따릅니다.

ABS에서 ABS Pro로 후속 개발 -주행모드 Pro^{SA} 포함

지금까지 BMW Motorrad ABS는 직진 주행에서 제동할 때 매우 높은 수준의 안전성을 실현했습니다. 이제 ABS Pro를 통해 커브 구간 제동 과정 중에도 더욱 안전하게 진행할 수 있게 되었습니다. ABS Pro는 급제동 시에도 휠 블로킹을 방지해줍니다. ABS Pro는 특히 갑작스러운 제동 시 돌발적으로 조향력이 변경되면서 이로 인해 의도치 않게 차량이 서는 현상을 감소시켜 줍니다.

ABS 제어

기술적으로 보면 ABS Pro는 주행 상황, 모터사이클의 경사 위치 각도 따라 ABS 제어를 조정합니다. 모터사이클의 경사위치를 확인하기 위해 롤 레이트 및 요잉을 과 횡가속도 신호가 사용됩니다. 경사위치가 높을수록 제동을 시작할 때 브레이크 압력 증감률이 계속해서 제한됩니다. 이에 따라 압력 형성이 더 늦어집니다. 뿐만 아니라 압력 변조도 ABS 제어 영역에서 더 일정해집니다.

운전자 혜택

ABS Pro가 운전자에게 미치는 장점은 감속 시 커브 구간에서도 고감도로 반응하고 제동 안정성 및 주행 안정성이 높다는 점입니다.

트랙션 컨트롤(ASC/DTC)

트랙션 컨트롤은 어떻게 작동됩니까?

트랙션 컨트롤은 두 가지 특징이 있습니다

-경사위치를 고려하지 **않을** 경우:

오토매틱 스태빌리티 컨트롤 ASC

-ASC는 전복을 방지하는 기본적인 기능입니다.

-경사위치를 **고려하는** 경우: 다 이내믹 트랙션 컨트롤 DTC

-DTC는 추가적인 경사위치 정보와 가속 정보를 통해 더 세밀하고 편리하게 제어합니다.

트랙션 컨트롤은 전륜과 후륜의 휠 원주속도를 비교합니다. 속도 편차로부터 슬립을 측정하고, 이와 함께 후륜에서의 예비적 안정성이 측정됩니다. 슬립 한계가 초과될 때는 엔진 제어시스템을 통해 엔진 토크가 조정됩니다. BMW Motorrad ASC/DTC는 운전자와 공공 도로에서 작동을 위한 어시스트 시스템으로 개발되었습니다. 운전자는 특히 주행역학 한계 범위에서 ASC/DTC 제어 방식에 상당한 영향을 미칠 수

있습니다(커브 시 무게중심 이동, 적재 풀림).

이 시스템은 오프로드나 경주용 도로와 같은 극단적인 조건에서 요구되는 특별한 상황에 맞게 최적화되어 있지 않습니다. 이러한 경우에는 BMW Motorrad ASC/DTC를 끌 수 있습니다.



경고

위험한 주행

ASC/DTC가 있지만 사고 위험 있음

- 적합한 주행 방식을 선택하는 것은 항상 운전자의 책임입니다.
- 추가적인 안전 특성이 위험한 주행으로 인해 제한되지 않도록 하십시오.

특별한 상황

경사가 증가할수록 물리적 법칙에 따라 가속 능력은 상당히 제한됩니다. 매우 협소한 커브 길을 지날 때도, 이로 인해 가속이 감소될 수 있습니다.

ASC 대비 DTC에서는 급회전 또는 미끄러지는 후륜을 감지하기 위해 특히 전륜 및 후륜의 회전수가 서로 비교되며, 경사 상태가 고려됩니다.

-주행모드 Pro^{SA} 포함
경사위치 값이 오랫동안 타당하지 않게 인식되면, 경사 상태에 대한 대체값이 적용되거나, DTC가 차단됩니다. 이러한 경우에는 DTC 오류가 표시됩니다. 오류 메시지는 자기진단이 종료되면 표시됩니다.

다음과 같은 비정상적인 주행 상태에서는 BMW Motorrad 트랙션 컨트롤이 자동으로 차단될 수 있습니다.

비정상적인 주행 상태:

- 장시간 동안 후륜으로 주행(휠리).
- 전륜 브레이크를 당긴 상태에서 그 자리에서 회전하는 후륜(Burn Out).
- 중립이나 변속을 한 상태에서 보조 스탠드에서의 워밍업.



DTC 활성화가 가능한 최저주행속도

최소 5 km/h

-주행모드 Pro^{SA} 포함
극단적인 가속 시 전륜이 바닥접촉을 상실하는 경우, DTC가 주행 모드 RAIN 및 ROAD에서 엔진 토크를 전륜이 다시 바닥을 접촉할 때까지 줄입니다. DTC 설정 DYNAMIC에서 전륜-리프팅 감지가 일시적인 휠리를 허용합니다.

128 세부 기술 사항

DYNAMIC PRO 주행모드에서는 전문 리프팅 감지가 꺼져 있습니다.

BMW Motorrad는 최대한 신속하게 안정적인 주행 상태로 다시 돌아오도록 전문을 리프팅 할 때 가속 그립을 약간 뒤로 돌릴 것을 권장합니다.

RAIN, ROAD 및 DYNAMIC 주행 모드에서 DTC 설정은 주행모드와 일치합니다.

DYNAMIC PRO 주행모드에서 DTC를 다르게 설정할 수 있습니다.

엔진 드래그 토크 컨트롤

-주행모드 Pro^{SA} 포함

엔진 드래그 토크 컨트롤은 어떻게 작동됩니까?

엔진 드래그 토크 컨트롤은 후륜에서 드래그 토크가 너무 높음으로 인해 불안정해진 주행상태를 안전하게 막는 역할을 합니다. 노면 상태 및 주행 다이내믹에 따라 드래그 토크가 너무 높으면 후륜의 슬립이 급격하게 상승하고, 주행 안정성에 영향을 미칠 수 있습니다. 엔진 슬립 컨트롤은 후륜의 슬립이 너무 높아지면, 모드에 따라 안전한 목표 슬립값으로 제한합니다.

후륜의 슬립이 너무 높아지는 원인:

- 타행 주행 시 낮은 마찰계수(예: 젖은 나뭇잎)로 주행.
- 저단 변속의 경우 후륜 스탬핑.
- 스포츠 주행 방식을 사용할 때 제동이 뽀뽀하게 이루어짐.

엔진 슬립 컨트롤은 트랙션 컨트롤 BMW Motorrad DTC에 따라 휠 회전속도 및 타이어 반경에서 계산된 전문 및 후륜의 휠 원주속도를 비교합니다. 속도 편차로부터 엔진 슬립 컨트롤이 슬립을 측정하고, 이와 함께 후륜에서의 예비적 안정성이 측정됩니다.

슬립값이 해당 한계값을 초과하면, 스로틀밸브를 약간 열어 엔진 토크가 높아집니다. 슬립값이 줄어들고 차량이 안정화됩니다.

엔진 드래그 토크 컨트롤의 효과

-RAIN 및 ROAD 주행 모드의 경우: 안정성 극대화.

-주행모드 Pro^{SA} 포함

-DYNAMIC 및 DYNAMIC PRO 주행 모드의 경우: RAIN 및 ROAD 주행 모드에 비해 간섭 감소.

DYNAMIC ESA

-Dynamic ESA^{SA} 포함

Dynamic ESA의 기능

Dynamic ESA는 차고 센서를 통해 새시의 움직임을 감지하며, 이에 따라 댐퍼 밸브를 조정하여 반응합니다. 이를 통해 서스펜션이 지면의 상태에 적합하게 조정됩니다.

Dynamic ESA는 시스템의 올바른 작동방법을 보장하기 위해 일정한 간격으로 보정됩니다.

설정 방식

댐핑 모드

-Road: 쾌적한 도로 주행을 위한 댐핑

-Dynamic: 역동적인 도로 주행을 위한 댐핑

적재 설정

-단독 탑승 모드

-수화물을 포함한 단독 탑승 모드

-동승자 (및 수화물)을 포함한 운행

주행 모드

선택

모터사이클을 노면 상태와 원하는 운전체험에 맞게 조정하기 위해 다음과 같은 주행 모드 중 선택할 수 있습니다.

표준 사양

-RAIN

-ROAD(기본 모드)

-주행모드 Pro^{SA} 포함

주행 모드 Pro 적용

-DYNAMIC

-DYNAMIC PRO

이 각각의 주행 모드의 경우 ABS, ASC/DTC, 엔진 드래그 토크 컨트롤 및 가속응답용 시스템에 맞춰진 설정이 있습니다.

-Dynamic ESA^{SA} 포함

Dynamic ESA는 선택한 주행모드에 관계 없이 설정할 수 있습니다.

각 주행모드에서 ASC/DTC를 끌 수 있습니다. 다음의 설명은 항상 주행안전성 시스템이 켜진 상태를 전제로 합니다.

가속응답성

-주행 모드 RAIN의 경우: 엔진의 응답특성이 부드럽습니다.

-주행 모드 ROAD의 경우: 엔진의 응답특성이 최적화되었습니다.

-주행 모드 DYNAMIC의 경우: 엔진의 응답특성이 직접적입니다.

-주행 모드 DYNAMIC PRO의 경우: 엔진의 응답특성을 개별적으로 설정할 수 있습니다.

ABS

-후륜 리프팅 감지는 DYNAMIC PRO의 초기 설정을 제외한 모든 주행모드에서 활성화되어 있습니다.

130 세부 기술 사항

-주행모드 DYNAMIC의 경우 더 큰 제동효과에 도달하기 위해 후륜 리프팅 감지가 감소되어 있습니다.

-DYNAMIC PRO 주행모드에서 ABS를 다르게 조정할 수 있습니다.

-주행모드 Pro^{SA} 포함

ABS Pro

-주행 모드 RAIN 및 ROAD에서는 ABS Pro의 모든 기능이 제공됩니다. 커브 구간에서 제동할 경우 모터사이클이 갖는 경사도가 최소한도로 줄어듭니다.

-주행 모드 DYNAMIC에서는 ABS Pro가 마찰 계수비가 좋은 경우에만 제공됩니다. 주행 모드 RAIN 및 ROAD에 비해 지원이 감소되어 있는 대신 최고의 제동효과를 구현하도록 설계되어 있습니다.

-주행모드 DYNAMIC PRO는 초기 설정에서 ABS Pro가 꺼져 있습니다.

ASC

-ASC가 도로 주행에 맞게 조정되어 있습니다.

-ASC 설정 RAIN에서 ASC가 초기에 개입되어 주행 안정성이 극대화됩니다.

-ASC 설정 ROAD에서는 ASC 개입이 주행모드 RAIN에서보다 늦게 이루어집니다. 후륜이 헛

도는 것이 가능한 한 항상 방지됩니다.

-주행모드 Pro^{SA} 포함

DTC

타이어

-DTC는 모든 주행모드에서 도로 타이어를 이용한 도로 주행에 맞춰져 있습니다.

주행 안정성

-DTC 설정 RAIN에서 DTC가 초기에 개입되어 주행 안정성이 극대화됩니다.

-DTC 설정 ROAD에서는 DTC 개입이 주행모드 RAIN에서보다 늦게 이루어집니다. 후륜이 헛도는 것이 가능한 한 항상 방지됩니다.

-DTC 설정 RAIN 및 ROAD에서는 전륜 리프팅이 방지됩니다.

-DTC 설정 DYNAMIC에서 DTC 개입이 주행모드 ROAD보다 늦게 진행되어 커브를 빠져나올 때 가벼운 드리프트와 일시적인 휠리가 가능합니다.

DTC 설정 RAIN, ROAD 및 DYNAMIC에서 DTC 설정은 주행모드와 일치합니다.

DTC 설정 DYNAMIC PRO에서는 DTC를 다르게 설정할 수 있습니다.

전환

주행 모드는 차량이 점화장치가 켜진 상태로 정차한 경우 변경할 수 있습니다. 주행 중 전환은 다음 조건에서 가능합니다.

- 후륜에서 구동 토크 없음.
- 브레이크 시스템에 브레이크 압력이 없음.

주행 중 전환을 위해 다음 단계를 실행해야 합니다.

- 스로틀 그립 풀기.
- 브레이크 레버 조작하지 않기.
- 속도 제어 기능 비활성화.

먼저 원하는 주행 모드를 미리 선택하십시오. 해당 시스템이 기능 수행에 필요한 상태에 있게 되면, 전환이 이루어집니다.

주행 모드가 전환되면, 선택 메뉴가 디스플레이에서 꺼집니다.

다이내믹 브레이크 컨트롤

- 주행모드 Pro^{SA} 포함

Dynamic Brake Control의 기능

Dynamic Brake Control 기능이 비상 제동 시 운전자를 지원합니다.

비상 제동 작동 감지

- 전륜 브레이크가 빠르게 강하게 작동되는 경우 비상 제동 작동이 감지됩니다.

비상 제동 작동 시 특성

- 10 km/h 이상의 주행속도에서 비상 제동 작동이 실행되는 경우 ABS 기능에 추가하여 Dynamic Brake Control 기능이 작용합니다.

스로틀 그립을 실수로 작동하는 경우 특성

- 비상 제동 작동 시 실수로 스로틀 그립이 작동되는 경우(그립 위치 > 5%) Dynamic Brake Control에 의해 스로틀 그립이 열리는 것이 무시되면서 본래 유발된 제동효과가 유지됩니다. 비상 제동 작동 효과가 보장됩니다.
- Dynamic Brake Control의 간섭 동안 가속이 차단되는 경우(스로틀 그립 위치 < 5%) ABS 브레이크 시스템으로부터 요청된 엔진 토크가 복원됩니다.
- 비상 제동 작동이 종료되고 스로틀 그립이 여전히 작동된 경우 Dynamic Brake Control이 엔진 토크를 제어된 상태로 운전자 요구에 맞게 역으로 조정합니다.

타이어 압력 컨트롤(RDC)

- 타이어 압력 점검(RDC) 포함^{SA}

132 세부 기술 사항

기능

타이어마다 각 하나의 센서가 설치되어 있습니다. 이 센서는 타이어 내부 공기 온도 및 공기압을 측정하고, 이를 컨트롤 유닛으로 전송합니다.

센서에는 원심력 제어가 장착되어 있으며, 최저주행속도를 처음 넘으면 측정값을 전송합니다.



RDC-측정값 전달에 필요한 최저주행속도:

최소 30 km/h

타이어 공기압을 처음으로 수신하기 전에는 디스플레이에 각 타이어에 대한 "--"이(가) 표시됩니다. 차량이 정지된 후에도 센서는 계속해서 일정 시간동안 측정값을 전송합니다.



정차 후 측정값 전달 시간:

최소 15 min

RDC 컨트롤 유닛이 장착된 경우 휠에는 센서가 없기 때문에 고장 메시지가 출력됩니다.

타이어 공기압 범위

RDC 컨트롤 유닛은 차량의 공기압을 3가지 범위로 구분합니다.

- 허용 공차 내의 공기압.
- 허용 공차 한계 범위의 공기압.
- 허용 공차를 벗어난 공기압.

온도 보정

타이어 공기압은 온도와 관련됩니다. 타이어 온도가 올라가면 공기압이 증가하며, 타이어 온도가 내려가면 공기압이 감소됩니다. 타이어 공기 온도는 외부 온도, 주행 방식 및 주행 시간에 따라 달라집니다.



타이어 공기압이 디스플레이에 온도가 보상되어 표시되고 항상 다음과 같은 타이어 공기 온도와 관련되어 있습니다:

20 °C

주유소에 있는 공기압 테스트는 온도를 보상하지 않습니다. 측정된 타이어 공기압은 타이어 공기 온도에 따라 달라집니다. 여기에 표시된 값이 대부분의 경우 디스플레이에 표시된 값과 일치하지 않습니다.

공기압 조정

디스플레이의 RDC 값을 사용자 설명서 겉표지 뒷면의 값과 비교하십시오. 두 값의 편차는 주유소의 타이어 공기압 게이지를 이용하여 보정해야 합니다.



예

사용자 설명서에 따라 타이어 공기압은 다음과 같은 값에 도달해야 합니다.

2.5 bar

디스플레이에 다음 값이 표시됩니다:
2.3 bar
부족한 값:
0.2 bar
주유소의 테스트에 표시된 값:
2.4 bar
타이어 공기압을 제대로 형성하려면, 현재 값에서 올려야 할 값:
2.6 bar

변속 보조장치

-변속 어시스턴트 Pro^{SA} 포함

변속 보조장치 Pro

고객님의 차량은 본래 경주 스포츠에서 개발된 변속 어시스턴트 Pro를 갖추고 있는데, 이것이 투어 분야에서 사용하도록 조정된 것입니다. 이 변속 보조장치를 통해 거의 모든 부하 범위 및 회전속도 범위에서 클러치나 액셀레이터를 작동하지 않고도 상향 변속과 하향 변속을 실현할 수 있습니다.

장점

- 주행 중 전 변속 과정의 70-80 %를 클러치 없이 변속 가능.
- 변속하는 중간의 정지 시간이 짧아져 운전석 및 동승자석 사이의 이동이 적어짐.

- 가속 시 스로틀밸브를 닫을 필요 없음.
- 감속 및 하향변속(스로틀밸브 닫힘) 시 변속중 단기어의 동기화를 쉽게 하기 위해 자동으로 가속하여 회전속도가 조정됨.
- 클러치를 밟아 변속하는 과정과 비교했을 때 변속 시간이 줄어 듦.

운전자는 변속 요청을 감지하기 위해 앞서 조작하지 않은 시프트 레버를 스프링 브레이크의 스프링 장력에 대항하여 일반에서 신속 모드로 "넘어가는" 특정 시간 동안 원하는 방향으로 조작하고 변속 과정이 끝날 때까지 이 조작 상태를 유지해야 합니다. 변속 동작 중에 변속력을 더 높일 필요가 없습니다. 변속 동작 후 시프트 레버에서 완전히 힘을 빼면 변속 보조장치 Pro를 이용하여 계속 변속 동작을 실행할 수 있습니다. 변속 어시스턴트 Pro를 이용한 변속 동작을 위해 변속 동작 이전과 작동 중 각 부하상태(가속 그립 위치)를 일정하게 유지해야 합니다. 변속 동작 중의 스로틀 그립 위치를 변경하면 기능 중단 그리고/또는 잘못된 변속을 초래할 수 있습니다. 클러치 작동을 이용한 변속 동작을 위해 변속 어시스턴트 Pro로부터 지원이 없습니다.

134 세부 기술 사항

하향 변속

-하향 변속은 목표 기어단의 최대 속도에 도달할 때까지 지원됩니다. 따라서 엔진 회전수를 너무 높이는 것을 방지할 수 있습니다.



최고 회전수

최대 9000 min⁻¹

상향 변속

-상향 변속은 목표 기어단의 공회전 속도에 도달할 때까지 지원됩니다.
-이에 따라 공회전 속도에 미달되는 것을 피할 수 있습니다.



중립 회전수

1250±50 min⁻¹ (운행 적정 온도 상태의 엔진)

하게 기울어진 위치에 최적화되어 있습니다.

적응식 코너링라이트는 다음과 같은 조건에서 작동됩니다.

-완만하게 기울어진 위치에서 주행합니다.

-속도가 10 km/h보다 높습니다.

-하향등이 켜져 있습니다.

어댑티브 코너링라이트

-적응식 코너링라이트 포함^{SA}

기능

메인 전조등에는 하향등, 상향등 및 주간 주행 전조등 또는 클리어런스 램프 외에도, 두 개의 별도 리플렉터가 있습니다. 이 LED 요소는 하향등에 대한 경사 위치에 따라 추가로 작동되어 커브 안쪽 영역의 조명을 개선시켜 줍니다. 어댑티브 코너링 라이트는 완만

정비

09

일반 지침	138
온보드 공구	138
서비스 공구 세트	139
전륜 스탠드	139
후륜 스탠드	139
엔진 오일	140
브레이크 시스템	142
클러치	145
냉각수	146
타이어	147
림	148
휠	148
체인	158
조명제	160
점프시동	160
배터리	162
퓨즈	165
진단 컨넥터	166

138 정비

일반 지침

"정비" 장에는 적은 제반 비용으로 할 수 있는 마모 부품의 점검과 교체 작업에 관해 설명되어 있습니다.

장착 시 특별한 조임 토크를 고려해야 할 경우, 이에 관해 설명되어 있습니다. 필요한 모든 조임 토크에 대한 개요는 "기술자료" 단원에 설명되어 있습니다.

정비 및 수리 작업에 대한 상세한 안내는 귀하 차량에 해당하는 정비 설명서 DVD에 있습니다. 이 정비 설명서 DVD는 BMW Motorrad 협력사에서 받아 볼 수 있습니다.

일부 설명한 작업을 수행하기 위해서는 특수 공구와 체계적인 전문 지식이 필요합니다. 확실하지 않은 경우 전문 서비스 센터에 문의하십시오. BMW Motorrad 협력사에 맡기는 것이 좋습니다.

온보드 공구

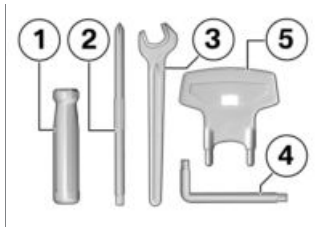

- 1 드라이버 그립
- 2 바퀴 끼울 수 있는 드라이버 인서트
십자날 및 일자날 포함
-배터리 탈거 (▶▶▶ 163).
-후륜에서 댐핑 설정 (▶▶▶ 99).
- 3 스페너 렌치 사이즈 14
-미러 암 조정 (▶▶▶ 96).
- 4 톱스 렌치 T25/T30
T25(짧은 래그), T30(긴 래그)
- 5 키
-후륜에서 서스펜션 초기 장력 설정 (▶▶▶ 98).

서비스 공구 세트

-서비스 공구 세트 포함SZ

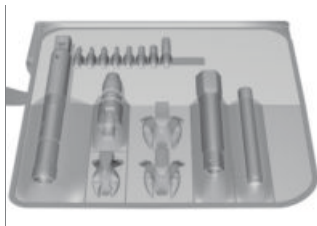

확장된 서비스 작업(예: 휠 탈장착)을 위해 BMW Motorrad에 적합한 서비스 공구 세트가 준비되어 있습니다. 이 공구 세트는 BMW Motorrad 협력사를 통해 주문할 수 있습니다.

전문 스탠드

전문 스탠드 설치



주의 추가 보조 스탠드 없이 BMW Motorrad 전문 스탠드 사용

전복으로 인한 부품 손상
• BMW Motorrad 전문 휠 스탠드로 모터사이클을 들어 올리기 전에 어시스트 스탠드 위에 세우십시오.

- 모터사이클이 안전하게 세워졌는지 확인하십시오.
- 어시스트 스탠드에 모터사이클을 세우십시오. BMW Motorrad는

BMW Motorrad 어시스트 스탠드 사용을 권장합니다.

- 후륜 스탠드 설치 (▶▶ 139).



- 올바른 설치 설명은 전문 스탠드의 설명서를 참조하십시오.
- BMW Motorrad는 모든 차량을 위해 적합한 조립 스탠드를 제공합니다. BMW Motorrad 협력사는 적합한 조립 스탠드를 선택할 때 적합한 조언을 제공합니다.

후륜 스탠드

후륜 스탠드 설치



- 올바른 설치 설명은 후륜 스탠드의 설명서를 참조하십시오.
- BMW Motorrad는 모든 차량을 위해 적합한 조립 스탠드를 제

140 정비

공합니다. BMW Motorrad 협력사는 적합한 조립 스탠드를 선택할 때 적합한 조언을 제공합니다.

BMW Motorrad는 적합한 보조 스탠드 사용을 권장합니다.

-틸팅 스탠드 포함 SA

- 바닥이 평탄하고 단단한 곳에서 적정 운행 온도 상태의 모터사이클을 메인 스탠드에 세우십시오. <

엔진 오일

엔진 오일 레벨 점검



주의

오일 레벨이 온도에 따라 달라지면서 오일 주입량 해석 오류 발생(온도가 높을수록 오일 레벨이 상승됨)

엔진 손상

- 장거리 주행 후 또는 엔진이 정상 작동온도일 경우에만 오일레벨을 점검하십시오.
- 오일 주입구 부분을 청소하십시오.
- 휠이 작동할 때까지 엔진을 중립 상태로 구동한 다음, 이어서 1분간 더 구동하십시오.
- 엔진을 끄십시오.



주의

차량 측면 틸팅

전복으로 인한 부품 손상

- 차량이 측면으로 틸팅되지 않도록 하십시오. 다른 작업자와 함께 작업하십시오.
- 바닥이 평탄하고 단단한 곳에서 적정 운행 온도 상태의 모터사이클을 수직으로 세우십시오.



- 오일이 오일 팬에 모일 수 있도록 5분간 기다리십시오.
- 오일레벨 뱃스틱 1을 탈거하십시오.

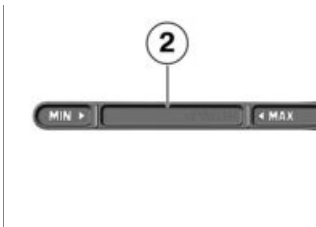

- 측정 범위 2를 건조한 천으로 청소하십시오.

- 오일 레벨 측정봉을 오일 주입구 위에 올려놓되 장착하지는 마십시오.
- 오일 레벨 뱃스틱을 빼내어 오일 레벨을 판독하십시오.

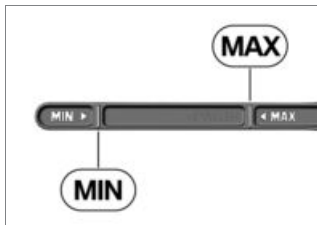

엔진 오일 목표 레벨

MIN 표시와 **MAX** 표시 사이

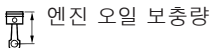

엔진 오일 보충량

최대 0.5 l (MIN과 MAX의 편차)

오일 레벨이 MIN-표시선 이하인 경우:

- 엔진 오일 보충 (▶▶▶ 141).

오일 레벨이 MAX-표시선 이상인 경우:

- 오일 레벨을 전문 서비스 센터에서 수정하십시오. BMW Motorrad 협력사에 맡기는 것이 가장 좋습니다.
- 오일 레벨 뱃스틱을 장착하십시오.

 환경 보호를 위해 BMW Motorrad는 최소 50 km 주행 후 때때로 엔진오일의 점검을 권장합니다.

엔진 오일 보충

- 모터사이클을 평평하고 단단한 바닥면에 세우십시오.
- 주입구 부분을 청소하십시오.



- 오일레벨 뱃스틱 **1**을 탈거하십시오.



주의

사용된 엔진오일량이 너무 적거나 너무 많음

엔진 손상

- 올바른 엔진 오일 레벨에 유의하십시오.

- 엔진 오일을 목표 레벨까지 보충하십시오.
- 엔진 오일 레벨 점검 (▶▶▶ 140).
- 오일 레벨 뱃스틱을 장착하십시오.

142 정비

브레이크 시스템

브레이크 기능 점검

- 브레이크 레버를 작동하십시오.
» 분명한 압력 포인트를 느낄 수 있어야 합니다.
 - 풋 브레이크 레버를 작동하십시오.
» 분명한 압력 포인트를 느낄 수 있어야 합니다.
- 분명한 압력 포인트를 느낄 수 없는 경우:



주의

브레이크 시스템에서 부적절한 작업

브레이크 시스템의 작동상 안전 위험

- 브레이크 시스템에 대한 모든 작업은 전문가가 진행하도록 하십시오.
-
- 전문 정비소에서 브레이크를 점검하십시오. BMW Motorrad 협력사에 맡기는 것이 가장 좋습니다.

전방 브레이크 패드 두께 점검

- 모터사이클을 평평하고 단단한 바닥면에 세우십시오.



- 좌우 브레이크 패드 두께를 육안으로 점검하십시오. 시선 방향: 바퀴와 전륜 가이드 사이를 통해 브레이크 캘리퍼 1 방향.



 앞쪽 브레이크 패드 마모 한계

최소 1.0 mm (캐리어 플레이트가 없는 마찰 패드만 해당. 마모 표시선, 즉 그루브가 분명하게 보여야 합니다.)

마모 표시선을 더 이상 분명하게 볼 수 없는 경우:

! 경고

최소 라이닝 두께 미달

제동력 감소, 브레이크 손상

- 브레이크 시스템의 운행 안전을 보장하기 위해 패드 최소 두께를 미달하지 마십시오.

- 브레이크 패드를 전문 정비소에서 교체하십시오. BMW Motorrad 협력사에 맡기는 것이 가장 좋습니다.

후방 브레이크 패드 두께 점검

- 모터사이클을 평평하고 단단한 바닥면에 세우십시오.



- 육안으로 브레이크 패드 두께를 점검하십시오. 시선 방향: 뒤로부터 브레이크 캘리퍼 **1** 방향.

 뒤 브레이크 패드 마모한계

최소 1.0 mm (캐리어 플레이트가 없는 마찰 패드만 해당.)

브레이크 패드가 닳았을 경우:

! 경고

최소 라이닝 두께 미달

제동력 감소, 브레이크 손상

- 브레이크 시스템의 운행 안전을 보장하기 위해 패드 최소 두께를 미달하지 마십시오.

- 브레이크 패드를 전문 정비소에서 교체하십시오. BMW Motorrad 협력사에 맡기는 것이 가장 좋습니다.

전방 브레이크액 레벨 점검

! 경고

브레이크액 탱크에서 브레이크

액 양이 너무 적음 또는 오염됨

브레이크 장치에서 공기, 오염물 또는 물로 인해 제동력이 현저하게 떨어짐

- 결함이 해결될 때까지 즉시 주행을 멈추십시오.
- 브레이크액 레벨을 정기적으로 점검하십시오.
- 브레이크액 탱크 커버를 열기 전에 깨끗한 상태인지 확인하십시오.
- 밀폐된 탱크에서 브레이크액만 사용되었는지 확인하십시오.

-틸팅 스탠드 포함 SA

- 바닥이 평탄하고 단단한 곳에서 모터사이클을 메인 스탠드에 세우십시오.

144 정비

- 핸들을 직진 위치로 하십시오.<
- 바닥이 평탄하고 단단한 곳에 모터사이클을 수직으로 세우십시오.
- 핸들을 직진 위치로 하십시오.



- 앞 브레이크액 리저버 탱크 1에서 브레이크액 레벨을 판독하십시오.

 브레이크 패드의 마모에 따라 브레이크액 탱크에서 브레이크액 레벨이 내려갑니다.



전방 브레이크액 레벨

브레이크액, DOT4



전방 브레이크액 레벨

브레이크액 레벨이 MIN-표시선 이하여서 안 됩니다. (수평 상태의 브레이크액 탱크, 차량이 바르게 서 있음)

브레이크액 레벨이 허용된 수준 이하로 떨어진 경우:

- 가능한 한 빨리 전문 정비소에서 결함을 제거하십시오. BMW Motorrad 협력사에 맡기는 것이 좋습니다.

후방 브레이크액 레벨 점검



경고

브레이크액 탱크에서 브레이크액 양이 너무 적음 또는 오염됨
브레이크 장치에서 공기, 오염물 또는 물로 인해 제동력이 현저하게 떨어짐

- 결함이 해결될 때까지 즉시 주행을 멈추십시오.
- 브레이크액 레벨을 정기적으로 점검하십시오.
- 브레이크액 탱크 커버를 열기 전에 깨끗한 상태인지 확인하십시오.
- 밀폐된 탱크에서 브레이크액만 사용되었는지 확인하십시오.

- 바닥이 평탄하고 단단한 곳에 모터사이클을 수직으로 세우십시오.

-틸팅 스탠드 포함 SA

- 바닥이 평탄하고 단단한 곳에서 모터사이클을 메인 스탠드에 세우십시오.<

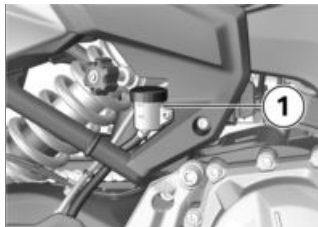

- 뒷 브레이크액 리저버 탱크 **1**에서 브레이크액 레벨을 판독하십시오.

 브레이크 패드의 마모에 따라 브레이크액 탱크에서 브레이크액 레벨이 내려갑니다.



 후방 브레이크액 레벨 (육안 검사)

브레이크액, DOT4

브레이크액 레벨이 **MIN** 표시에 미달되면 안 됩니다.

브레이크액 레벨이 허용된 수준 이하로 떨어진 경우:

- 가능한 한 빨리 전문 서비스 센터에서 결함을 제거하십시오. BMW Motorrad 협력사에 맡기는 것이 가장 좋습니다.

클러치

클러치 기능 점검

- 클러치 레버를 작동시키십시오. » 계속 작동하는 경우 힘 증가를 느낄 수 있어야 합니다. 계속 작동하는 경우 힘 증가를 느낄 수 없는 경우:
- 클러치를 전문 정비소에서 점검하십시오. BMW Motorrad 협력사에 맡기는 것이 가장 좋습니다.

클러치 유격 검사

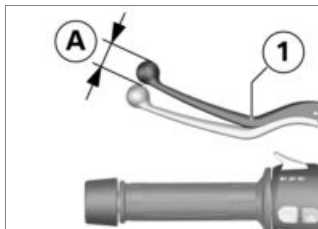

- 클러치 레버 **1**을 여러 번 그림에 닿을 때까지 작동하십시오.
- 클러치 레버 **1**을 저항을 느낄 수 있을 때까지 가볍게 작동할 때 클러치 유격 **A**를 관찰하십시오.

146 정비



클러치 유격

3...5 mm (엔진이 차가운 상태에서 바깥쪽 핸드 레버, 핸들바가 직진주행 위치에 있을 때 측정됨)

클러치 유격이 허용 공차를 벗어난 경우:

- 클러치 유격 조절 (▶▶ 146).

클러치 유격 조절

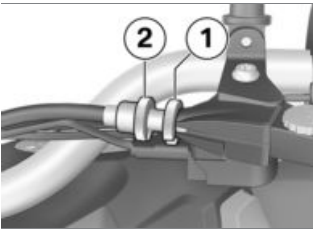

- 고정 너트 1을 푸십시오.
- 클러치 유격을 확대하는 방법: 조정볼트 2를 핸들 계기 안으로 돌려 넣으십시오.
- 클러치 유격을 줄이는 방법: 조정볼트 2를 핸들 계기로부터 돌려 푸십시오.

i 고정 너트 및 너트 간의 간격(내부 측정됨)이 14 mm 이상이면 안 됩니다.

더 돌려 푸는 경우에만 올바른 커플링 유격 세팅이 가능한 경우 전문 정비공장에 연락하는데, BMW Motorrad 협력사가 가장 좋습니다.

- 클러치 유격 검사 (▶▶ 145).
- 고정 너트 1을 단단히 조일 때 조정볼트 2를 고정하십시오.

냉각수

냉각수 레벨 점검

- 모터사이클을 평평하고 단단한 바닥면에 세우십시오.

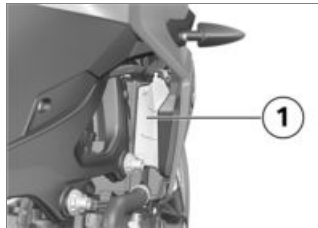

- 보상 탱크 1에서 냉각수 레벨을 판독하십시오. 시선 방향: 우측 사이드 트림패널에서 개도를 통해 뒤로부터 판독.

냉각수 규정 레벨

보상 탱크에서 MIN - MAX 표시 사이 (엔진 냉간 상태)

냉각수 레벨이 허용된 수준 이하로 떨어진 경우:

- 냉각수를 보충하십시오.

냉각수 보충

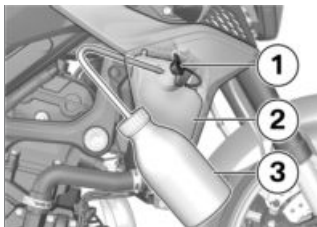

- 보상 탱크 **2**의 로크 **1**을 여십시오.
- 실험용 시약병 **3**과 같은 적합한 용기를 이용해 냉각수를 목표 레벨까지 보충하십시오.
- 냉각수 레벨 점검 (▶▶ 146).
- 보상 탱크 **2**의 잠금장치 **1**을 닫으십시오.

타이어

타이어 공기압 점검

! 경고

타이어 주입 압력 부정확할 때 모터사이클의 주행 성능 악화, 타이어 수명 감소

- 올바른 타이어 주입 압력을 확인하십시오.

! 경고

빠른 주행속도에서 수직으로 장착된 밸브 코어가 자체적으로 열림

타이어 공기압의 갑작스러운 손실

- 고무 씰링 링과 함께 밸브캡을 사용하고 잘 고정시키십시오.
- 모터사이클을 평평하고 단단한 바닥면에 세우십시오.
- 다음 데이터에 따라 타이어 공기압을 점검하십시오.

 전방 타이어 공기압

2.5 bar (타이어가 차가운 경우)

 후방 타이어 공기압

2.9 bar (타이어가 차가운 경우)

타이어 공기압이 부족한 경우:

- 타이어 공기압을 조정하십시오.

타이어 트레드 깊이 점검

! 경고

과도하게 운행된 타이어로 주행

주행 특성 악화로 인한 사고위험

- 법으로 규정된 최소 트레드 깊이에 도달하기 전에 필요에 따라 타이어를 교환하십시오.

148 정비

- 모터사이클을 평평하고 단단한 바닥면에 세우십시오.
- 메인 트레드 홈의 타이어 트레드 깊이를 마모 표시선으로 측정하십시오.

 메인 스레드 홈의 마모 표시가 각 타이어에 포함되어 있습니다. 타이어 스레드가 표시선의 위치까지 내려가 있으면 타이어가 완전히 마모된 것입니다. 표시선의 위치가 타이어 가장자리에 표시되어 있습니다. 예: T1, TW1 등의 문자나 화살표 사용
최소 트레드 깊이에 도달한 경우:
• 해당 타이어를 교체하십시오.

림

림 점검

- 모터사이클을 평평하고 단단한 바닥면에 세우십시오.
- 육안으로 림의 이상 부위를 점검하십시오.
- 손상된 림을 전문정비소에서 점검하고, 필요 시 교체하십시오. 이 경우 BMW Motorrad 협력사에 맡기는 것이 가장 좋습니다.

휠

타이어 권장사항

특정 타이어 제조사의 모든 크기의 타이어를 BMW Motorrad가 테스트했고, 교통에 안전한 등급을 받았습니다. 다른 타이어에 대해서는 BMW Motorrad가 특성을 평가할 수 없으므로 주행 안정

성에 관해 결론을 내릴 수 없습니다.

BMW Motorrad는 BMW Motorrad가 테스트한 타이어만 사용할 것을 권장합니다.

자세한 정보는 BMW Motorrad 협력사 또는 인터넷에서 찾아볼 수 있습니다

bmw-motorrad.com/service

휠 크기가 새시 제어 시스템에 미치는 영향

휠 사이즈는 새시 제어 시스템에서 중요한 역할을 합니다. 특히 휠의 직경과 폭은 컨트롤 유닛에서 이루어지는 모든 계산을 위해 필요한 기본 데이터입니다. 표준 사양으로 장착된 휠을 다르게 개조하여 크기를 변경하는 것은 이 시스템의 편의성에 상당한 영향을 줄 수 있습니다.

또한, 휠 회전속도 식별에 필요한 센서 휠은 장착된 제어 시스템에 적합해야 하고, 교체해서는 안 됩니다.

모터사이클을 다른 휠로 개조하려면, 사전에 전문 서비스 센터에 문의하십시오. BMW Motorrad 협력사에 맡기는 것이 가장 좋습니다. 일부 경우에는 컨트롤 유닛에 저장된 데이터를 새 휠 크기에 맞게 조정할 수 있습니다.

전륜 탈거

- 모터사이클을 평평하고 단단한 바닥면에 세우십시오.



- 볼트 **1**을 탈거하고 휠 속도 센서를 구멍에서 빼내십시오.

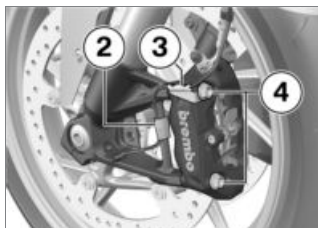

- 휠 속도 센서 케이블을 고정 클립 **2** 및 **3**으로부터 떼어내십시오.
- 왼쪽 및 오른쪽 브레이크 캘리퍼의 고정 나사 **4**를 분해하십시오.

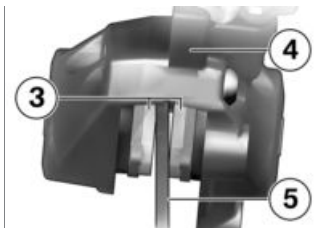

- 브레이크 캘리퍼 **4**를 브레이크 디스크 **5**를 향해 회전하여 브레이크 패드 **3**이 약간 분리되도록 누르십시오.

⚠ 주의

단단하거나 모서리가 날카로운 물체를 부품 가까이에서 사용하는 경우

부품 손상

- 구성품이 굽히지 않도록 하십시오. 필요할 경우 마스킹 처리를 하거나 커버를 씌우십시오.
- 브레이크 캘리퍼를 분해할 경우 굽힐 수 있으므로 림 부분을 덮으십시오.

주의

의도하지 않게 브레이크 패드가 압착됨

브레이크 캘리퍼 설치 시 또는 브레이크 패드가 서로 반대방향으로 밀릴 때 부품 손상

- 브레이크 캘리퍼가 풀려 있는 상태에서 브레이크를 작동하십시오.

- 브레이크 캘리퍼를 브레이크 디스크에서 후방 바깥쪽으로 조심스럽게 당기십시오.
- 모터사이클을 적합한 보조 스탠드에 세우십시오.
- 후륜 스탠드 설치 (▶▶ 139).
-틸팅 스탠드 포함^{SA}
- 바닥이 평탄하고 단단한 곳에서 모터사이클을 메인 스탠드에 세우십시오.<
- 전륜이 자유롭게 회전될 때까지 모터사이클 전방을 들어 올리십시오. 모터사이클을 들어올리면 적합한 전륜 스탠드를 사용하십시오.
- 전륜 스탠드 설치 (▶▶ 139).

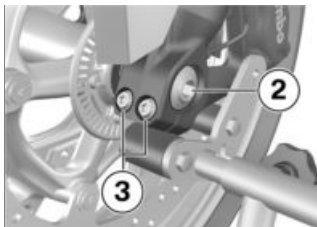

- 축 볼트 **2**를 탈거하십시오.
- 좌측 축 클램핑 볼트 **3**을 푸십시오.

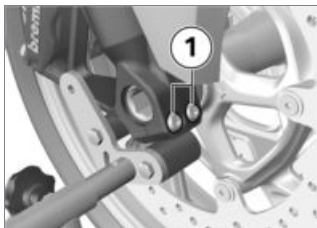

- 우측 축 클램핑 볼트 **1**을 푸십시오.

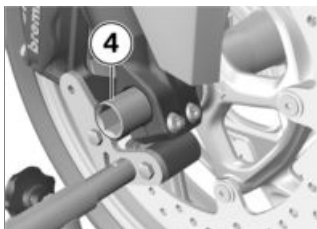

- 차축 **4**를 탈거할 때 휠을 받쳐 주십시오.
- 차축의 그리스를 제거하지 마십시오.

- 전륜을 전방으로 굴러 빼내십시오.

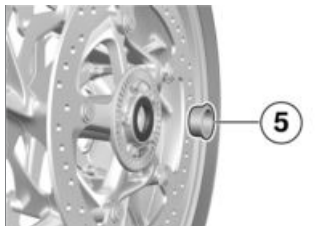

- 좌측 면에서 스페이스 슬리브 5를 휠 허브로부터 떼어내십시오.

전륜 장착

경고

표준사양에 맞지 않는 휠 사용
ABS 및 ASC/DTC의 제어 개입
시 기능 오류

- 이 단원 첫 부분의 ABS 및 ASC/DTC 새시 제어 시스템에 대한 휠 사이즈 관련 지침에 유의하십시오.

주의

잘못된 조임 토크로 볼트 연결
조임

- 볼트 연결부 손상 또는 풀림
- 조임 토크를 반드시 전문 정비소에서 점검하십시오. BMW Motorrad 파트너에게 맡기는 것이 좋습니다.

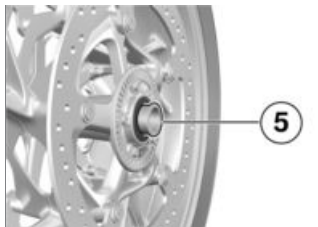

- 스페이스 슬리브 5의 타이어 접지면에 윤활제를 바르십시오.

 윤활제

Unirex N3

- 좌측 면에서 바깥쪽으로 칼라 포함 스페이스 슬리브 5를 휠 허브에 끼우십시오.

주의

작동 방향과 다르게 장착된 전
륜

사고 위험

- 타이어 또는 휠 림에 나와 있는 작동 방향 화살표에 유의하십시오.

- 전륜을 가이드로 굴러 넣으십시오.

152 정비

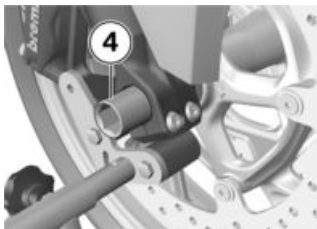

- 폴-플로팅 액슬 4에 윤활제를 바르십시오.



경고

스터드 액슬의 비전문적인 장착

전문 풀림

- 브레이크 캘리퍼 고정 및 스프링 포크 이완 후 플러그 타입 액슬과 액슬 클램프를 규정된 조임 토크로 조이십시오.
- 전륜을 들어 올리고 폴-플로팅 액슬 4를 스토퍼까지 삽입하십시오.
- 전륜 스탠드를 제거하고, 전륜 포크를 여러 번 강하게 수축시키십시오. 이때 핸드 브레이크 레버가 작동되지 않도록 하십시오.
- 전륜 스탠드 설치 (▶▶ 139).

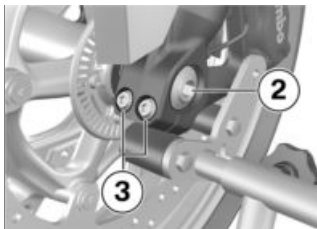

- 축 볼트 2를 토크로 장착하십시오. 이때 폴-플로팅 액슬을 우측면에서 맞잡으십시오.



전방 샤프트의 차축 볼트

50 Nm

- 좌측 축 클램핑 볼트 3을 토크로 조이십시오.



샤프트 클램핑

조임 순서: 번갈아 가며 볼트 6회 조이기

19 Nm



- 우측 축 클램핑 볼트 **1**을 토크 로 조이십시오.



샤프트 클램핑

조임 순서: 번갈아 가며 볼트
6회 조이기

19 Nm

- 좌우측 브레이크 캘리퍼를 브레이크 디스크에 장착하십시오.



- 왼쪽 및 오른쪽 브레이크 캘리퍼의 고정 나사 **4**를 토크로 조이십시오.



텔레스코픽 포크의 브레이크 캘리퍼

38 Nm

- 림에 부착된 것을 제거하십시오.

경고

브레이크 디스크에 닿지 않는 브레이크 패드

제동효과 지연으로 인한 사고 위험.

- 출발하기 전에 제동 효과가 지연되지 않고 나타나는지 점검하십시오.
- 브레이크 패드가 닿을 때까지 브레이크를 여러 번 작동하십시오.
- 휠 속도 센서 케이블을 고정 클립 **2** 및 **3**에 삽입하십시오.

154 정비



- 휠 속도 센서를 구멍에 삽입하고 볼트 1을 토크로 조이십시오.

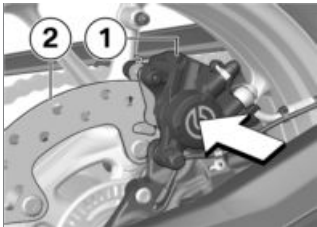

- 브레이크 캘리퍼 1을 브레이크 디스크 2를 향해 누르십시오.
» 브레이크 피스톤이 되돌립니다.

 전방 휠 회전속도 센서를 포크에 연결

나사 고정제: 마이크로 인캡슐레이티드

8 Nm

- 전륜 스탠드를 제거하십시오.
- 틸팅 스탠드 제외 SA
- 보조 스탠드를 제거하십시오.
- 모터사이클을 사이드 스탠드에 세우십시오.<

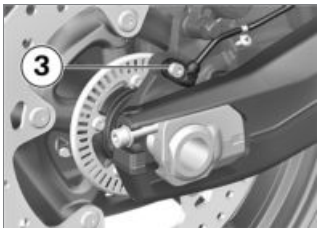

- 볼트 3을 탈거하고 휠 속도 센서를 구멍에서 빼내십시오.

후륜 탈거

- 바닥이 평탄하고 단단한 곳에서 적합한 모터사이클을 보조 스탠드에 세우십시오.
- 후륜 스탠드 설치 (▶ 139).
- 틸팅 스탠드 포함 SA
- 바닥이 평탄하고 단단한 곳에서 모터사이클을 메인 스탠드에 세우십시오.<
- 풀-플로팅 액슬 탈거 후, 후륜이 아래로 떨어지지 않도록 후륜에 나무 블록 등을 받치십시오.

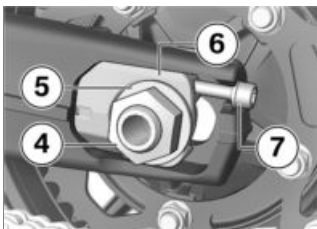

- 축 너트 4 및 와셔 5를 탈거하십시오.
- 조정볼트 7를 양쪽 면에서 푸십시오.

- 체인 텐서너 **6**을 제거하고 액슬을 가능한 한 앞쪽 방향으로 미십시오.

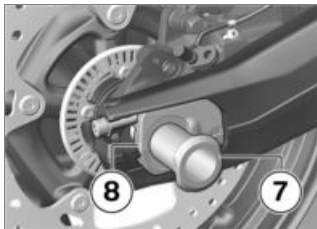

- 풀-프로팅 액슬 **7**을 탈거하고 체인 텐서너 **8**을 제거하십시오.



- 후륜을 가능한 한 앞쪽으로 굴러 체인 **9**를 스프로킷으로부터 떼어내십시오.



- 후륜 휠을 로커에서 뒤쪽으로 굴리고, 이와 동시에 브레이크 캘리퍼 브래킷 **10**을 후륜 림이 통과할 수 있을 정도로 뒤쪽으로 당기십시오.

i 스프로킷 및 좌측과 우측 스페이서 슬리브를 바퀴에서 느슨하게 끼우십시오. 탈거시 부품이 손상되거나 소실되지 않도록 유의하십시오.

후륜 장착

! 경고

표준사양에 맞지 않는 휠 사용
ABS 및 ASC/DTC의 제어 개입 시 기능 오류

- 이 단원 첫 부분의 ABS 및 ASC/DTC 새시 제어 시스템에 대한 휠 사이즈 관련 지침에 유의하십시오.

! 주의

잘못된 조임 토크로 볼트 연결 조임

볼트 연결부 손상 또는 풀림

- 조임 토크를 반드시 전문 정비소에서 점검하십시오.

BMW Motorrad 파트너에게 맡기는 것이 가장 좋습니다.

- 브레이크 캘리퍼 브래킷을 삽입할 수 있을 정도로 후륜을 받침대에서 스윙 암으로 굴리십시오.



- 브레이크 캘리퍼 브래킷 **1**을 가이드 **2**에 설치하십시오.



- 후륜을 로커로 굴리면서, 브레이크 캘리퍼 브래킷 **1**을 앞으로 미십시오.



- 후륜을 가능한 한 앞으로 굴려 체인 **7**을 스프로킷에 높이십시오.

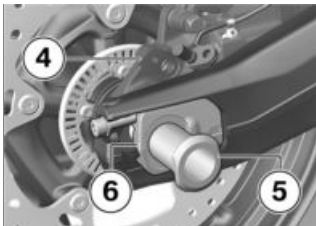

- 우측 체인 텐서너 **6**을 스윙 암에 끼우십시오.

- 폴-플로팅 액슬 5에 윤활제를 바르고, 브레이크 캘리퍼 서포트 4 및 후륜에 장착하십시오.



윤활제

Unirex N3

- 액슬이 체인 텐서너의 홈에 맞도록 유의하십시오.

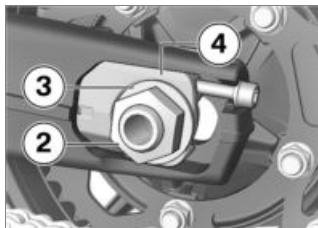

- 좌측 체인 텐서너 4를 삽입하십시오.
 - 와셔 3 및 축 너트 2를 장착하는데, 아직 조이지 마십시오.
- 틸팅 스탠드 제외 SA
- 보조 스탠드를 제거하십시오.<



- 휠 속도 센서를 구멍에 삽입하고 볼트 1을 토크로 조이십시오.



브레이크 캘리퍼 캐리어의 후방 휠 회전속도 센서

나사 고정제: 마이크로 인캡슐레이티드

8 Nm

경고

브레이크 디스크에 닿지 않는 브레이크 패드

제동효과 지연으로 인한 사고 위험.

- 출발하기 전에 제동 효과가 지연되지 않고 나타나는지 점검하십시오.
- 작업을 마친 후, 브레이크 패드가 닿을 때까지 브레이크를 여러 번 작동하십시오.
- 체인 장력 점검 (▶▶▶ 158).
- 체인 장력 조정 (▶▶▶ 159).

체인

체인 윤활



주의

구동 체인의 세척 및 윤활 불충분함

증가된 마모

- 구동 체인을 규칙적으로 청소하고 윤활하십시오.

- 3회째 주유 정지 시마다 구동 체인에 윤활하십시오.
- 물기나 먼지가 있는 곳 또는 오염 지역을 주행한 후에는 정도에 따라 조기에 윤활해야 합니다.
- 점화장치를 끄고 중립으로 변속하십시오.
- 구동 체인을 적합한 세척제로 씻은 후 건조한 다음 체인에 윤활제를 바르십시오.
- 높은 체인 구동 출력 유지를 위한 BMW Motorrad 권장 사항: BMW Motorrad 체인 윤활제를 사용하거나,



윤활제

체인 스프레이, O 링 호환 사용 가능

- 과도하게 묻은 윤활제를 닦아내십시오.

체인 장력 점검

- 모터사이클을 평평하고 단단한 바닥면에 세우십시오.
- 후륜을 체인 처짐이 가장 적은 위치에 도달할 때까지 돌리십시오.

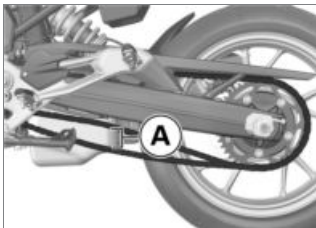

- 체인 피니언 및 스프로킷 사이 중앙에서 체인을 스크루 드라이버를 사용하여 위쪽 및 아래쪽으로 누르고 편차 **A**를 측정하십시오.



체인 중앙 처짐

35...45 mm (모터사이클에 부하가 없도록 사이드 스탠드에 세움)

-최저지상고 포함SA

30...40 mm (모터사이클에 부하가 없도록 사이드 스탠드에 세움)<

측정값이 허용 오차 밖에 있는 경우:

- 체인 장력 조정 (▶▶▶ 159).

체인 장력 조정

- 모터사이클을 평평하고 단단한 바닥면에 세우십시오.

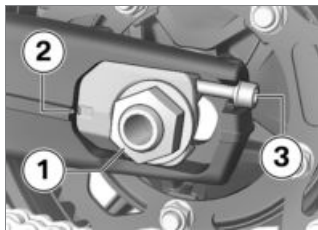

- 축 너트 **1**을 푸십시오.
- 좌측 및 우측 조정볼트 **3**으로 체인 장력을 조정하십시오.
- 체인 장력 점검 (▶▶▶ 158).
- 좌측과 우측에서 동일한 눈금 값 **2**로 조정되도록 유의하십시오.
- 퀵릴리스 축 너트 **1**을 토크로 조이십시오.



로커에서 후륜 샤프트

나사 고정제: 기계식

100 Nm



- 와서 **4**가 볼트 헤드 **3**에 완전히 닿는지 점검하고, 필요한 경우 보정하십시오.

체인 마모 점검

전제조건

체인 텐션이 올바르게 설정되었습니다.

- 모터사이클을 평평하고 단단한 바닥면에 세우십시오.

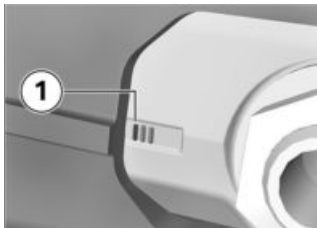

- 세 번째 표시선 **1**을 완전히 볼 수 있는지 점검하십시오.
- 세 번째 표시선 **1**을 완전히 볼 수 있는 경우 체인 길이를 점검하십시오:
- 1단 기어를 삽입하십시오.
- 체인이 조여질 때까지 후륜을 주행방향으로 돌리십시오.

160 정비

- 리벳 10개의 중심을 통해 리어 스윙 포크 하단의 체인 길이를 측정하십시오.
- 후륜을 주행 방향으로 회전시키고, 상이한 위치 3곳에서 체인 길이를 측정하십시오.

 허용된 체인 길이

최대 144 mm (체인이 당겨진 상태에서 리벳 10개의 **중앙** 위에서 측정됨)

체인이 최대 허용 길이에 도달된 경우:

- 전문 서비스 센터에 문의하십시오. BMW Motorrad 협력사에 맡기는 것이 가장 좋습니다.

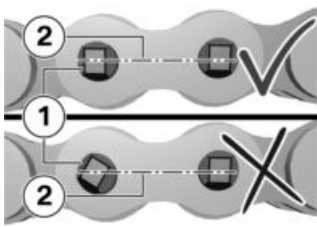

- 리벳 헤드 **1**가 돌아가 있는지 확인하십시오. 리벳 헤드는 체인의 중앙선 **2**과 평행한 상태입니다.
 - 리벳 체결 상태가 정상입니다.
- 한 개 이상의 리벳 헤드가 돌아가 있는 경우:
- 전문 서비스 센터에 문의하십시오. BMW Motorrad 협력사에 맡기는 것이 가장 좋습니다.

조명제

LED 광원 교체

 경고

차량에서 광원 고장으로 인해 도로교통에서 다른 차량을 발견하지 못함

안전 위험

- 고장난 라이트 광원은 가능한 한 신속하게 교체하십시오. 이 작업은 전문 정비소에 문의하십시오. BMW Motorrad 파트너에게 맡기는 것이 가장 좋습니다.

차량의 모든 광원은 LED 광원입니다. LED 광원의 수명은 인정한 차량 수명보다 더 깁니다. LED 광원에 결함이 있는 경우 전문 정비공장에 연락하는데, BMW Motorrad 협력사에 맡기는 것이 가장 좋습니다.

점프시동

 주의

엔진 구동 중 점화장치에서 전압이 흐르는 부품 접촉
감전

- 엔진이 구동 중인 경우 점화 시스템의 부품을 접촉하지 마십시오.

! 주의

모터사이클 점프 스타트 시 전류 너무 강함.

케이블이 타거나 차량 전자장치의 손상.

- 모터사이클을 소켓을 통해서가 아니라, 배터리 전극을 통해서 점프 시동하십시오.

! 주의

점프 케이블의 배터리 클립과 차량 사이의 접촉

단락 위험

- 완전히 절연된 배터리 클립이 장착된 점프시동 케이블을 사용하십시오.

! 주의

12 V 이상의 전압으로 점프 스타트

차량 전자장치의 손상

- 전류를 제공하는 차량의 배터리 전압은 12 V이어야 합니다.
- 시트 벤치 탈거 (▶▶▶ 71).
- 점프 시동할 배터리를 차량 전원에서 분리하지 마십시오.

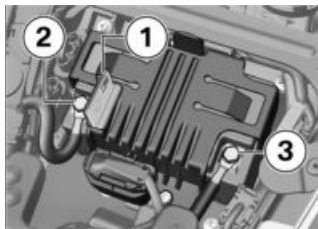

- 잠금을 누르고 양극(+) 커버 **1**을 펼치십시오.
- 적색 점프 케이블을 이용하여 먼저 방전된 배터리의 (+)극을 전류 공급 배터리의 (+)극과 연결하십시오(이 차량의 경우 (+)극: 위치 **2**).
- 전류 공급 배터리 (-)극의 흑색 점프 케이블 및 이어서 방전된 배터리 (-)극에 연결하십시오(이 차량의 경우 (-)극: 위치 **3**).

i 배터리 음극에는 선택적으로 서스펜션 스트럿 나사도 사용할 수 있습니다.

- 점프 시동을 하는 동안 전류를 제공하는 차량의 엔진을 구동하십시오.
- 방전된 배터리가 장착된 차량의 엔진을 평상시와 같이 시동하십시오. 스타트 시도가 실패할 경우, 스타터와 전류를 제공하는 배터리를 보호하기 위해 몇 분 지난 다음 반복하십시오.
- 점프시동 케이블의 단자를 분리하기 전에 양쪽 엔진을 몇 분간 구동하십시오.

162 정비

- 점프시동 케이블을 먼저 음극에서 분리한 후 양극에서 분리하십시오.

 엔진 스타트를 위해 스타트 어시스트 스프레이나 유사한 보조용품을 사용하지 마십시오.

- 시트 벤치 장착 (▶▶▶ 71).

배터리

정비 지침

올바른 관리, 충전과 보관이 배터리 수명을 늘리고 보증을 청구할 수 있는 전제 조건입니다.

배터리를 오래 사용하려면, 다음과 같은 사항에 유의해야 합니다

- 배터리를 오래 사용하려면, 다음과 같은 사항에 유의해야 합니다
- 배터리를 오래 사용하려면, 다음과 같은 사항에 유의해야 합니다
- 배터리를 오래 사용하려면, 다음과 같은 사항에 유의해야 합니다
- 배터리를 오래 사용하려면, 다음과 같은 사항에 유의해야 합니다
- 배터리를 오래 사용하려면, 다음과 같은 사항에 유의해야 합니다
- 배터리를 오래 사용하려면, 다음과 같은 사항에 유의해야 합니다
- 배터리를 오래 사용하려면, 다음과 같은 사항에 유의해야 합니다

주의

차량 전자장치(예: 시계)로 인해 연결된 배터리 방전

배터리 과방전, 이로 인해 보증 신청 배제

- 차량 휴지 기간이 4주가 넘는 경우: 충전 유지 장치를 배터리에 연결하십시오.

 BMW Motorrad는 특별히 모터사이클의 전자장치에 맞는 충전 유지 장치를 개발했습니다. 오랫동안 주행을 하지 않는 경우에도 이 장치를 사용하여 연결된 상태에서 배터리 충전을 유지할 수 있습니다. 상세한 안내는 BMW Motorrad 파트너에서 받으실 수 있습니다.

단자가 연결된 배터리 충전

- 소켓에 연결된 장치를 분리하십시오.

주의

전극에서 차량과 연결된 배터리의 충전

차량 전자장치의 손상

- 충전하기 전에 배터리를 전극에서 분리하십시오.

주의

소켓에 연결된 부적합한 충전기

충전기 및 차량 일렉트로닉의 손상

- 적합한 BMW 충전기를 사용하십시오. 적합한 충전기는 BMW Motorrad 파트너사를 통해 주문할 수 있습니다.

! 주의

소켓 또는 추가 소켓으로 완전히 방전된 배터리 충전

차량 일렉트로닉 손상

- 완전히 방전된 배터리(12V 미만 배터리 전압, 점화 스위치 ON 상태에서 경고등 및 다기능 디스플레이가 OFF 상태 유지)는 항상 **분리된** 배터리의 극에서 직접 충전하십시오.

- 단자가 연결된 배터리는 소켓을 이용하여 충전하십시오.

i 차량 전자장치는 배터리가 완전히 충전되어 있는지 감지합니다. 이 경우 소켓이 차단됩니다.

- 충전기 사용자 설명서를 참조하십시오.

i 소켓을 통해 배터리를 충전할 수 없는 경우, 사용한 충전기가 모터사이클의 전자장치에 맞지 않을 수 있습니다. 이 경우 배터리를 차량으로부터 분리된 배터리의 극에 직접 충전하십시오.

분리된 배터리 충전

- 배터리를 적합한 충전기로 충전하십시오.
- 충전기 사용자 설명서를 참조하십시오.
- 충전 후 배터리 전극에서 충전기 단자를 분리하십시오.

i 오랫동안 주행하지 않을 경우 배터리를 정기적으로 재충전해야 합니다. 이와 관련하여 배터리 취급 규정에 유의하십시오. 사용하기 전에 배터리를 다시 완전히 충전해야 합니다.

배터리 탈거

- 모터사이클을 평평하고 단단한 바닥면에 세우십시오.
- 시트 벤치 탈거 (▶▶ 71).
-도난경보장치(DWA) 포함^{SA}
- 경우에 따라 도난 방지장치를 끄십시오.<
- 점화장치를 끄십시오.

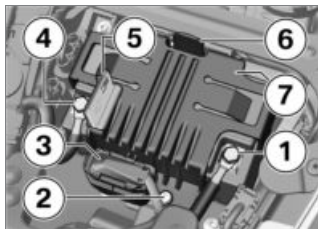

! 주의

배터리가 부적절하게 분리됨

단락 위험

- 분리 순서를 지키십시오.

- 우선 배터리 접지선 **1**을 탈거하십시오.
- 로킹 시스템을 누르고 양극(+) 커버 **5**를 펼치십시오.
- 이후 배터리 (+) 배선 **4**를 탈거하십시오.

164 정비

- 컨넥터 **3**을 분리하십시오.
- 볼트 **2**를 탈거하십시오.
- 로킹 시스템 **6**을 뒤쪽으로 누르십시오.
- 배터리 홀더 **7**을 분리하십시오.
- 배터리를 상부로 들어 올려 꺼내십시오. 움직이지 않는 경우에는 기울이십시오.

배터리 장착

 차량이 오랜 시간 동안 배터리와 분리되었던 경우 서비스 표시의 올바른 기능을 보장하기 위해 최신 날짜를 계기판에 기록해야 합니다.

- 점화장치를 끄십시오.
- 양극을 주행 방향으로 하여 배터리를 배터리함의 우측으로 삽입하십시오.

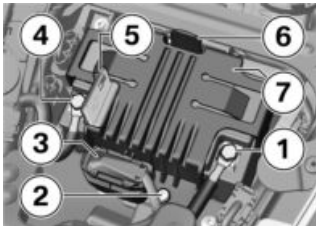

- 배터리 홀더 **7**을 설치하십시오. 홀더 **6**이 맞물려 잠기는 소리가 납니다.
- 볼트 **2**를 장착하십시오.
- 컨넥터 **3**을 연결하십시오.
- 양극(+) 커버 **5**를 펼치십시오.

주의

부적절하게 연결한 배터리 단락 위험

- 설치순서를 준수하십시오.

- 배터리 (+) 배선 **4**를 장착하십시오.
- 양극(+) 커버 **5**를 닫으십시오.

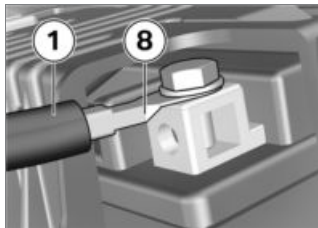

- 배터리 접지선 **1**을 **8** 방향으로 장착하십시오.

-도난경보장치(DWA) 포함 SA
• 경우에 따라 도난 방지장치를 켜십시오.<

- 시트 벤치 장착 (☞ 71).
- 시간 설정 (☞ 82).
- 날짜 설정 (☞ 82).

퓨즈

메인 퓨즈 교체



주의

결함이 있는 퓨즈 연결

단락 위험 및 화재 위험

- 결함이 있는 퓨즈를 그냥 넘기지 마십시오.
- 고장 난 퓨즈를 새 퓨즈로 교체하십시오.

- 점화장치를 끄십시오.
- 모터사이클을 평평하고 단단한 바닥면에 세우십시오.
- 시트 벤치 탈거 (▶▶ 71).

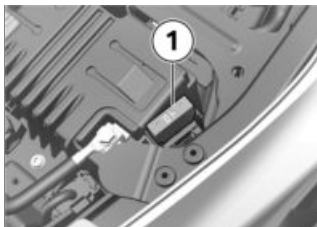

- 결함이 있는 퓨즈 **1**을 교체하십시오.

 퓨즈가 자주 고장 나는 경우 전기장치를 전문 정비소에서 점검하십시오. BMW Motorrad 파트너사에 맡기는 것이 가장 좋습니다.



메인 퓨즈

40 A (전압 조정기)

- 시트 벤치 장착 (▶▶ 71).

퓨즈 교체

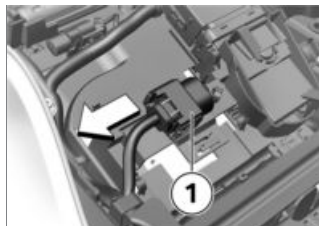

- 점화장치를 끄십시오.
- 시트 벤치 탈거 (▶▶ 71).
- 퓨즈박스 **1**을 빼내십시오.

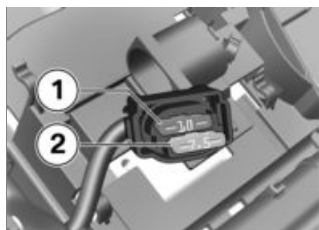

주의

결함이 있는 퓨즈 연결

단락 위험 및 화재 위험

- 결함이 있는 퓨즈를 그냥 넘기지 마십시오.
- 고장 난 퓨즈를 새 퓨즈로 교체하십시오.

- 결함이 있는 퓨즈 **1** 또는 **2**를 배열에 따라 교체하십시오.

166 정비

i 퓨즈가 자주 고장 나는 경우 전기장치를 전문 정비소에서 점검하십시오. BMW Motorrad 파트너사에 맡기는 것이 가장 좋습니다.

 <p>퓨즈 박스</p>
<p>10 A (플러그인 위치 1: 계기판, 도난 방지장치(DWA), 점화 로크, 진단 소켓, DDE-메인 릴레이 코일)</p>
<p>7.5 A (플러그인 위치 2: 좌측 콤비 스위치, 타이어 압력 컨트롤(RDC))</p>

- 퓨즈박스를 끼우십시오.
- 시트 벤치 장착 (☞ 71).

진단 커넥터

진단 커넥터 풀기

! 주의

온보드 진단용 진단 커넥터를 분리할 때 잘못된 방법
차량의 기능 오류

- 진단 커넥터는 BMW Service 동안에만 전문 정비공장 또는 기타 허가받은 사람이 분리하도록 하십시오.
- 해당 교육을 받은 사람이 작업을 실시하게 하십시오.
- 자동차 제조회사의 사양에 유의하십시오.

- 시트 벤치 탈거 (☞ 71).

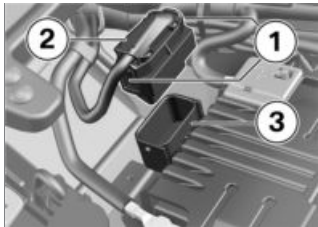

- 양쪽 면에서 잠금 **1**을 누르십시오.
- 진단 커넥터 **2**를 고정부 **3**으로부터 푸십시오.
» 진단시스템 및 정보시스템용 인터페이스는 진단 커넥터 **2**에 끼울 수 있습니다.

진단 커넥터 고정

- 진단시스템 및 정보시스템의 인터페이스를 빼내십시오.

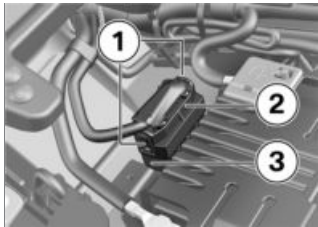

- 진단 커넥터 **2**를 고정부 **3**에 꽂으십시오.
» 잠금장치 **1**가 잠깁니다.
- 시트 벤치 장착 (☞ 71).

액세서리

10

일반 지침	170
소켓	170
소프트 케이스	171
탑케이스	172
내비게이션 시스템	174

일반 지침



주의

순정품이 아닌 부품 사용

안전 위험

- BMW Motorrad는 다른 회사의 모든 제품이 안전의 위험 없이 BMW 차량에 사용할 수 있는지에 대해 판단할 수 없습니다. 이는 각 국가의 공공 기관에서 승인을 받은 경우에도 보장되지 않습니다. 이러한 점검은 항상 BMW 차량에 맞는 모든 사용 조건을 고려할 수 없기 때문에 상황에 따라 충분하지 않습니다.
- BMW가 차량용으로 승인한 부품과 액세서리 제품만 사용하십시오.

이 부품과 부속품은 BMW에서 철저히 안전성, 기능 및 적합성 테스트를 진행하였습니다. 제품에 대한 책임은 BMW에 있으며, BMW에서 승인하지 않은 부품 및 부속품에 대해서는 어떠한 책임도 지지 않습니다.

변경할 경우 법률 규정에 유의하십시오. 귀하의 국가에서 적용되는 도로교통 허용규정에 유의하십시오.

BMW의 순정 부품, 부속품 및 기타 제품을 선택할 때 귀하의 BMW Motorrad 협력사에서 전문적으로 상담해드릴 것입니다.

액세서리 항목에 대한 상세한 정보는 아래 경로에서 확인할 수 있습니다.

bmw-motorrad.com/equipment

소켓

소켓 사용 지침:

자동 꺼짐

다음과 같은 경우에는 소켓이 자동으로 꺼집니다.

- 차량의 시동능력 유지를 위한 배터리 전압이 너무 낮은 경우.
- 기술자료에 제시된 최대 부하부담능력을 초과하는 경우.
- 시동 중.

보조 장치 작동

소켓에 연결된 보조 장치는 점화장치가 켜진 상태에서만 작동할 수 있습니다. 점화장치가 꺼진 경우에도 보조 장치는 계속 작동 상태로 유지됩니다. 점화장치를 끈 후 약 15분이 지나면, 온보드 전원의 부하를 줄이기 위해 소켓이 꺼집니다.

전류 소비가 적은 추가장치는 차량 전자장치에서 인식되지 않을 수도 있습니다. 이러한 경우에는 점화를 끈 다음 잠시 후 소켓이 꺼집니다.

케이블 배선

소켓에서 보조 장치로 이어지는 케이블 배선 시 다음 사항에 유의하십시오.

- 케이블이 운전자를 방해해서는 안 됩니다.
- 케이블이 핸들 회전과 주행 특성을 제한해서는 안 됩니다.
- 케이블이 끼일 수 있는 상황이 있어서는 안 됩니다.

소프트 케이스

소프트 케이스 설치

- 좌측/우측 트렁크 홀더 포함^{SA}
- 트렁크 포함^{SZ}

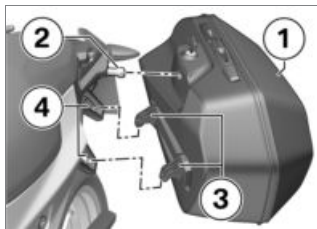

- 소프트 케이스 **1**을 고정돌기 **3**을 통해 위쪽에서 고정부 **4**에 걸고 잠금장치 **2**에 설치하십시오.



- 키 **1**을 주행방향의 반대로 돌리고 소프트 케이스를 잠금장치 쪽으로 누르십시오.
- »소프트 케이스가 잠금장치에 맞물려 고정됩니다.

소프트 케이스 분리

- 좌측/우측 트렁크 홀더 포함^{SA}
- 트렁크 포함^{SZ}



- 키 **1**을 주행방향의 반대로 돌리십시오.

172 액세서리

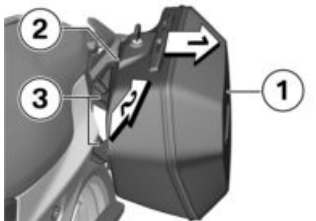

- 소프트 케이스 **1**을 잠금장치 **2**에서 화살표 방향 **1**로 푸십시오. 이어서 소프트 케이스 **1**을 고정돌기 **3**에서 화살표 방향 **2**로 들어올리십시오.

최대 적재량 및 최고 속도

- 좌측/우측 트렁크 홀더 포함^{SA}
- 트렁크 포함^{SZ}

최대 적재량 및 최고속도에 유의하십시오.



케이스를 포함한 주행에
해당되는 최고 속도

최대 180 km/h



케이스당 적재량

최대 5 kg



- 톱 케이스 로크에서 차량 키를 **1** 위치로 돌리십시오.



- 로크실린더 **1**을 앞쪽으로 누르십시오.
» 잠금해제 레버 **2**가 튀어 오릅니다.
- 로크해제 레버 **2**를 맨위쪽으로 당긴 다음 탑케이스의 커버를 여십시오.

탑케이스

톱 케이스 열기

- 톱 케이스^{SZ} 포함
- 러기지 래크 포함^{SZ}

탑케이스 닫기

- 톱 케이스^{SZ} 포함
- 러기지 래크 포함^{SZ}



- 로크해제 레버 **1**을 맨위쪽으로 당기십시오.
- 탑케이스 커버를 닫고 고정하십시오. 이때 내용물이 끼이지 않도록 주의하십시오.

i 잠금장치가 포지션 LOCK에 있는 경우에도 탑케이스를 닫을 수 있습니다. 이 경우 키를 탑케이스 내에 두지 않아야 함에 유의하십시오.



- 로크해제 레버 **1**이 끼워질 때까지 아래쪽으로 누르십시오.
- 탑케이스 잠금장치에서 키를 LOCK 위치로 돌린 후 빼내십시오.

탑케이스 분리

- 톱 케이스 SZ 포함
- 러기지 래크 포함 SZ



- 키 **1**을 RELEASE 위치에서 시계방향으로 돌리십시오.
- » 캐리어 그림이 튀어나옵니다.



- 운반용 손잡이 **1**을 위쪽으로 완전히 젖힙니다.
- 탑케이스 후방을 들어 올리고, 화물 브리지에서 떼어내십시오.

탑케이스 설치

- 톱 케이스 SZ 포함
- 러기지 래크 포함 SZ

- 캐리어 그림을 장치 끝까지 위로 젖히십시오.

174 액세서리



- 탑케이스를 러기지 래크에 거십시오. 후크 1이 해당 마운트 2에 확실하게 체결되도록 유의하십시오.



- 고정될 때까지 운반용 손잡이 1을 아래로 누르십시오.
- 탑케이스 잠금장치에서 키를 LOCK 위치로 돌린 후 빼내십시오.

최대 적재량 및 최고 속도

- 탑 케이스 SZ 포함
 - 러기지 래크 포함 SZ
- 최대 적재량 및 최고 속도에 유의하십시오.

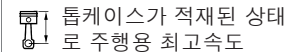

탑케이스가 적재된 상태로 주행용 최고 속도

최대 180 km/h

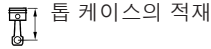

탑 케이스의 적재

최대 5 kg

내비게이션 시스템

- 내비게이션 시스템용 예비장치 포함 SA

내비게이션 장치를 안전하게 고정

 내비게이션 예비장치는 BMW Motorrad Navigator IV부터 적합합니다.

 Mount Cradle의 안전장치는 도난방지 장치가 아닙니다.

주행이 끝난 후 매번 내비게이션 시스템을 분리하여 안전하게 보관하십시오.

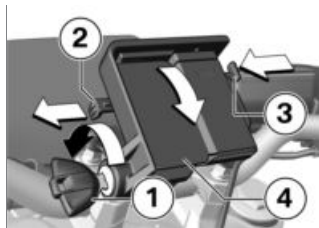

- 차량 키 1을 시계 반대 방향으로 돌리십시오.
- 차단 안전장치 2를 좌측으로 당기십시오.
- 잠금 3을 누르십시오.

» Mount Cradle이 언블로킹되어 있고 커버 4를 앞쪽으로 회전하여 제거할 수 있습니다.

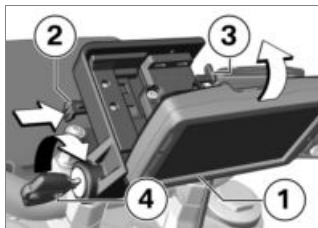

- 하부 영역에서 내비게이션 장치 1을 삽입하고 회전하여 뒤쪽으로 돌리십시오.
- » 내비게이션 장치가 고정되는 소리가 들립니다.
- 차단 안전장치 2를 완전히 **우측**으로 미십시오.
- » 잠금 3이 차단되어 있습니다.
- 차량 키 4를 시계방향으로 돌리십시오.
- » 내비게이션 장치가 고정되고 차량 키는 빼낼 수 있습니다.

내비게이션 장치 분리 및 커버 장착



주의
Mount Cradle의 접점에서 분진과 오염
접점 손상

- 주행이 끝날 때마다 커버를 다시 장착하십시오.

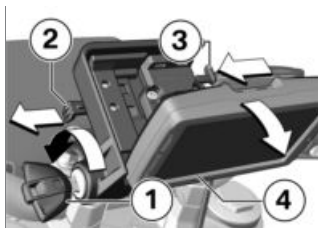

- 차량 키 1을 시계 반대 방향으로 돌리십시오.
- 차단 안전장치 2를 **좌측**으로 당기십시오.
- » 잠금 3이 언블로킹되었습니다.
- 잠금 3을 완전히 **좌측**으로 미십시오.
- » 내비게이션 장치 4가 로크 해제됩니다.
- 내비게이션 장치 4를 젖혀 하부 방향으로 떼어내십시오.

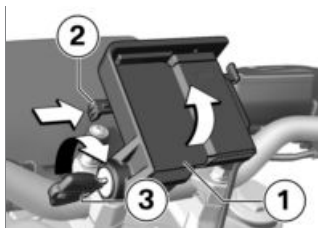



- 하부 영역에 커버 1을 삽입하고 회전 운동을 통해 상부 방향으로 돌리십시오.
- » 커버가 고정되는 소리가 들립니다.
- 차단 안전장치 2를 **우측**으로 미십시오.

176 액세서리

- 차량 키 **3**을 시계방향으로 돌리십시오.
- » 커버 **1**이 고정되었습니다.

내비게이션 시스템 조작

 다음 설명은 BMW Motorrad Navigator V 및 BMW Motorrad Navigator VI에 해당합니다. BMW Motorrad Navigator IV가 설명된 모든 가능성을 제공하지는 않습니다.

 BMW Motorrad 통신 시스템의 최신 버전에서만 지원됩니다. 상황에 따라 BMW Motorrad 통신 시스템의 소프트웨어 업데이트가 필요할 수 있습니다. 이러한 경우 BMW Motorrad 파트너사에 문의하십시오.

BMW Motorrad Navigator가 장착되어 있고 조작 초점이 Navigator로 변경된 경우 (▶▶▶ 79) 몇몇 해당 기능을 직접 핸들바로 부터 조작할 수 있습니다.

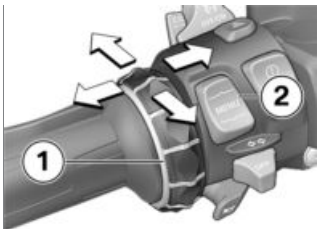

내비게이션 시스템 조작은 멀티 컨트롤러 **1** 및 MENU **2** 토글 버튼으로 실시됩니다.

멀티 컨트롤러 1을 위와 아래로 돌립니다.

나침반- 및 Mediaplayer 페이지의 경우: Bluetooth로 연결된 BMW Motorrad 통신 시스템의 볼륨을 높이거나 낮춥니다. BMW 특수 메뉴의 경우: 메뉴 항목을 선택합니다.

멀티 컨트롤러 1을 짧게 좌측과 우측으로 꺾습니다.

Navigator 메인 페이지 사이 변경:
-맵 뷰
-나침반
-Mediaplayer
-BMW 특수 메뉴
-내 모터사이클 페이지

멀티 컨트롤러 1을 길게 좌측과 우측으로 꺾습니다.

Navigator 디스플레이에서 특정한 기능을 작동합니다. 이 기능은 해당 터치 필드 상부의 우측 또는 좌측 화살표로 표시되어 있습니다.

 우측으로 길게 누르면 기능이 실행됩니다.

 좌측으로 길게 누르면 기능이 실행됩니다.

MENU 2 토글 버튼 아래를 누릅니다.

조작 초점을 Pure Ride 보기로 변경합니다.

아래와 같은 기능을 개별적으로 조작할 수 있습니다.

맵 뷰

- 위쪽으로 회전: 지도 단면 확대(Zoom in).
- 아래쪽으로 회전: 지도 단면 축소(Zoom out).

BMW 특수 메뉴

- 말하기: 이전 내비게이션 음성 안내를 반복합니다.
- 경로 지점: 현재의 위치를 즐겨찾기에 저장합니다.
- 집으로: 집주소로 안내를 시작합니다(집주소가 설정되어 있지 않으면 회색으로 비활성화 표시됨).
- 무음: 내비게이션 자동 음성 안내 끄거나 또는 켭니다(OFF: 디스플레이의 가장 윗줄에 입술모양 기호에 선이 그어져 표시됨). 내비게이션 음성 안내는 "말하기" 기능을 설정하면 계속해서 이용할 수 있습니다. 그외 다른 음향 출력은 켜진 상태로 유지됩니다.

-디스플레이 끄기: 디스플레이가 꺼집니다.

-집에 전화하기: 내비게이터에 저장된 집 전화번호로 전화를 겁니다(전화가 연결되어 있는 경우에만 화면에 나타남).

-우회: 우회 기능을 활성화합니다(노선이 활성화된 경우에만 화면에 나타남).

-건너뛰기: 다음 경로 지점을 건너뛸니다(노선에 경로 지점이 포함되어 있는 경우에만 화면에 나타남).

내 모터사이클

- 회전: 표시된 데이터 숫자를 변경합니다.
- 디스플레이에 나타난 데이터 필드를 누르면 데이터를 선택할 수 있는 메뉴가 열립니다.
- 선택할 수 있는 값은 장착된 선택 사양에 따라 달라집니다.



Mediaplayer 기능은 A2DP 표준에 따른 Bluetooth 기기를 사용하는 경우에만 제공됩니다(예: BMW Motorrad 통신 시스템).

Mediaplayer

- 좌측으로 길게 누름: 이전 트랙을 재생합니다.
- 우측으로 길게 누름: 다음 트랙을 재생합니다.
- 돌리면 Bluetooth를 통해 연결된 BMW Motorrad 통신 시스템의 볼륨이 증가 또는 감소됩니다.

178 액세서리

표시 메시지 및 경고 메시지



모터사이클의 표시 메시지와 경고 메시지가 해당 기호 **1**과 함께 맵 뷰의 좌측 상부에 표시됩니다.

i BMW Motorrad 통신 시스템이 연결되었을 때, 경고 내용이 있으면 별도로 안내음이 출력됩니다.

여러 개의 경고 메시지가 나타난 경우 메시지 숫자가 경고 삼각대 아래에 제시됩니다.

메시지가 두 개 이상일 때 경고 삼각대를 누르면 전체 경고 메시지를 포함한 목록이 열립니다. 메시지를 선택하면, 추가 정보가 표시됩니다.

i 모든 경고 내용에 대해 세부 정보가 표시되는 것은 아닙니다.

특수 기능

BMW Motorrad Navigator 통합으로 인해 Navigator 사용자 설명서의 일부 내용이 다를 수 있습니다.

연료 잔량 경고

연료 게이지와 관련된 설정은 제공되지 않습니다. 연료 잔량에 대한 경고 메시지는 차량에서 Navigator로 전달되기 때문입니다. 메시지가 활성화된 상태일 경우, 메시지를 누르면 가장 가까운 곳에 위치한 주유소가 표시됩니다.

시간 표시 및 날짜

시간 표시 및 날짜가 Navigator로부터 모터사이클로 전송됩니다. 시간을 TFT 디스플레이로 적용하기 위해 추가로 설정, 시스템 설정, 날짜 및 시간 메뉴에서 GPS 동기화 기능을 활성화해야 합니다.

안전 설정

BMW Motorrad Navigator V 및 BMW Motorrad Navigator VI는 4자리 PIN을 사용하여 무단 조작으로부터 보호할 수 있습니다(Garmin Lock). 이 기능이 활성화된 경우에는 내비게이터를 차량에 장착하고 점화를 켤 때 해당 차량을 저장된 차량 목록에 추가할 것인지를 묻습니다. 이 질문에 "예"로 확인하는 경우 Navigator가 이 차량의 차대번호를 저장합니다. 이 경우 최대 5개의 차대번호를 저장할 수 있습니다. 해당 차량의 점화장치를 켜 후 Navigator가 켜지면, 더이상 PIN 코드를 입력할 필요가 없습니다.

Navigator를 켜 상태로 차량에서 분리하면, 안전을 위해 PIN 코드 조화가 시작됩니다.

화면 밝기

장착된 상태에서는 화면 밝기가 모터사이클에 의해 사전 설정됩니다. 이를 수동으로 입력할 필요는 없습니다.

자동 설정은 원하는 경우에 한해 Navigator의 디스플레이 설정에서 차단할 수 있습니다.

손질

11

보호제	182
차량 세차	182
민감한 차량 부품의 세척	183
도장 관리	184
도장 보호	184
모터사이클 보관	184
모터사이클 운행	185

보호제

BMW Motorrad는 BMW Motorrad 협력사를 통해 구입할 수 있는 세척제와 보호제 사용을 권장합니다. BMW Care Products는 원료 검사, 실험실 테스트 및 실제 사용 실험을 거쳤으며, 귀하의 차량에 사용된 재료에 대한 최적의 관리와 보호를 제공합니다.

주의

적합하지 않은 세척제 및 보호제 사용

차량 부품 표면 손상

- 니트로 신너, 냉세척제, 연료와 유사한 물질 및 알코올이 함유된 세척제 등의 용매를 사용하지 마십시오.

주의

강산성 또는 강알칼리성 세정제 사용

차량 부품 표면 손상

- 세정제의 포장지에 기재된 희석 비율에 유의하십시오.
- 강산성 또는 강알칼리성 세정제를 사용하지 마십시오.

차량 세차

BMW Motorrad는 도장된 부품에 달라 붙은 곤충과 심한 오염을 차량 세차 전에 BMW 곤충 제거제로 용해한 다음 세척할 것을 권장합니다.

강한 태양 광선이나 햇볕에서 세차하면 얼룩이 생길 수 있으므로 삼가하십시오.

포크 레그에 있는 오염물을 정기적으로 닦아주십시오.

특히 겨울철에는 더욱 자주 세차해야 한다는 점에 유의하십시오. 모터사이클을 주행한 후에는 즉시 차가운 물로 씻어 제설용 염분을 제거하십시오.

경고

차량을 세척한 다음, 물기가 있는 도로를 주행한 후에 또는 우천 시 브레이크 디스크와 브레이크 패드에 습기가 남아 있음

제동 효과 감소, 사고 위험

- 브레이크 디스크 및 브레이크 패드가 건조되거나, 건조되어 제동될 때까지 미리 제동하십시오.

주의

온수로 인해 소금 작용 강화 부식

- 제설용 염분의 제거를 위해 차가운 물만을 사용하십시오.

 주의

고압 클리너 또는 스팀 분사 클리너의 높은 수압에 의한 손상
스티커, 씰링, 유압식 브레이크 시스템, 전기시스템 및 시트 벤치에서 부식 또는 단락, 손상

- 고압 분사기 또는 증기 분사기는 조심스럽게 사용하십시오.

민감한 차량 부품의 세척 플라스틱

 주의

적합하지 않은 세척제 사용
플라스틱 표면 손상

- 알코올, 솔벤트가 함유되었거나 마찰을 일으키는 세척제를 사용하지 마십시오.
- 곤충용 스펀지 매트 또는 표면에 딱딱한 스펀지를 사용하지 마십시오.

트림패널 부품

패널 부분은 물과 BMW Motorrad 클리너로 청소하십시오.

플라스틱으로 제작된 윈드실드 및 렌즈

부드러운 스펀지와 충분한 물로 오염 물질과 곤충을 제거하십시오.

 심하게 오염된 부분과 곤충이 있는 곳은 젖은 헝겊을 올려놓아 부드럽게 하십시오.

TFT 디스플레이

TFT 디스플레이는 세척제를 이용해 온수로 세척하십시오. 그리고 나서 종이 티슈와 같은 깨끗한 천으로 물기를 닦아 내십시오.

크롬

크롬도금 부품은 충분한 물과 BMW Motorrad Care Products 관리 시리즈의 모터사이클 클리너로 깨끗이 닦아주십시오. 이것은 특히 제설용 염화칼슘의 영향이 있는 경우에 해당합니다. 추가적인 처리를 위해 BMW Motorrad 금속 광택제를 이용하십시오.

냉각기

불충분한 냉각으로 인한 엔진 과열을 방지하려면, 냉각기를 정기적으로 세척하십시오. 수압이 낮은 정원 호스 등을 사용하십시오.

 주의

라디에이터 핀 구부러짐

라디에이터 핀 손상

- 청소할 때 라디에이터 핀이 구부러지지 않도록 유의하십시오.

고무

고무 부품에는 BMW 고무 보호제를 사용하거나, 물로 세척하십시오.



주의

고무 싹 관리를 위해 실리콘 스프레이 사용

고무 싹 손상

- 실리콘 스프레이나 실리콘이 함유된 보호제를 사용하지 마십시오.

도장 관리

차량을 정기적으로 세척함으로써 도장 손상을 유발하는 물질이 장기간에 걸쳐 끼치는 영향을 예방할 수 있습니다. 공기 오염이 심하거나, 수지 또는 꽃가루와 같은 자연적인 오염이 있는 지역을 주행하는 경우 더욱 그렇습니다. 특히 침투성이 강한 물질은 즉시 제거하지 않으면, 도장이 변형되거나 변색될 수 있습니다. 예를 들어 흘린 연료, 오일, 그리스, 브레이크액 및 조류 분비물 등이 이에 해당합니다. 여기에는 BMW Motorrad 클리너를 사용한 후 보호를 위해 BMW Motorrad 광택제를 권장합니다. 도장 표면의 오염은 차량 세척 후 특히 잘 보입니다. 오염된 부분은 나프타 또는 에틸 알코올을 깨끗한 헝겊이나 면봉에 묻혀 즉시 제거하십시오. BMW Motorrad는

타르 얼룩은 BMW 타르 제거제로 없앨 것을 권장합니다. 이어서 이 부위의 도장을 보호 처리하십시오.

도장 보호

페인트로부터 물이 더 이상 방울로 떨어지지 않는 경우 페인트 보호 처리를 해야 합니다.

BMW Motorrad는 페인트-차량보존을 위해 BMW Motorrad 광택제 또는 카나우바 왁스 혹은 합성왁스가 포함된 재료의 사용을 권장합니다.

모터사이클 보관

- 모터사이클에 연료를 최대한으로 주입하십시오.



연료 첨가제는 연료 분사장치와 연소 영역을 청소합니다. 품질이 낮은 연료를 주유하거나 오랫동안 타지 않고 세워둘 경우에는 연료 첨가제를 사용하십시오. 보다 자세한 정보는 BMW Motorrad 협력사에 문의하십시오.

- 모터사이클을 세차하십시오.
- 배터리를 분리하십시오.
- 브레이크 및 클러치 레버와 사이드 스탠드 마운팅에 적합한 윤활제를 분사하십시오.
- 매끈하고 크롬 도금이 된 부품에 산 성분이 없는 그리스(바세린)를 바르십시오.
- 모터사이클을 양쪽 휠에 부하가 가해지지 않도록 하

여 건조한 곳에 세워두십시오(BMW Motorrad에서 제공하는 전문 및 후륜 스탠드를 사용하는 것이 가장 좋음).

모터사이클 운행

- 외부 보호제를 제거하십시오.
- 모터사이클을 세차하십시오.
- 배터리를 장착하십시오.
- 체크 리스트 유의 (▶▶▶ 106).

제원

12

장애 도표	188
나사 체결부	190
연료 F 900 R (0K11)	191
연료 F 900 R A2 (0K31)	192
엔진 오일	192
엔진 F 900 R (0K11)	193
엔진 F 900 R A2 (0K31)	194
클러치	194
변속기	195
후륜 구동장치	195
프레임	195
새시	196
브레이크	196
휠과 타이어	197
전기장치	198
도난 방지장치	199
치수	199
중량	200
주행값	200

장애 도표

엔진이 시동하지 않습니다:

원인	제거
사이드 스탠드가 제거되고 변속되었습니다.	공회전으로 변속하거나 사이드 스탠드를 안으로 접으십시오.
기어가 변속되었고 클러치가 작동되지 않았음	변속기 중립 변속 또는 클러치 작동.
빈 연료 탱크	주유.
방전된 배터리	단자가 연결된 배터리를 충전하십시오.
스타트모터용 과열방지장치가 작동되었습니다. 스타트모터는 제한된 시간 동안만 작동됩니다.	다시 사용할 수 있을 때까지 스타트모터를 약 1분 동안 냉각하십시오.

블루투스 연결이 구축되지 않습니다.

원인	제거
Pairing을 위해 필요한 단계가 실행되지 않았습니다.	통신 시스템의 취급설명서에서 Pairing을 위해 필요한 단계를 확인하십시오.
통신 시스템이 완료된 Pairing에도 불구하고 자동으로 연결되지 않습니다.	헬멧의 통신 시스템을 스위치 OFF 한 후 1~2분이 경과한 후 다시 연결하십시오.
헬멧에 너무 많은 블루투스 장치가 저장되어 있습니다.	헬멧 내 모든 Pairing 항목을 삭제하십시오(통신 시스템의 취급설명서 참조).
블루투스 사용 가능한 장치를 갖춘 다른 차량이 근처에 있습니다.	여러 차량과 동시 Pairing을 피하십시오.

블루투스 연결에 장애가 있습니다.

원인	제거
모바일 단말 장치와 블루투스-컨넥션이 중단됩니다.	절전 모드를 스위치 OFF 하십시오.
헬멧과 블루투스-컨넥션이 중단됩니다.	헬멧의 통신 시스템을 스위치 OFF 한 후 1~2분이 경과한 후 다시 연결하십시오.
헬멧에서 볼륨을 조정할 수 없습니다.	헬멧의 통신 시스템을 스위치 OFF 한 후 1~2분이 경과한 후 다시 연결하십시오.

전화번호부가 TFT 디스플레이에서 표시되지 않습니다.

원인	제거
전화번호부가 차량으로 아직 전송되지 않았습니다.	Pairing 시 모바일 단말 장치에서 전화 데이터 (☛ 92)의 전송을 확인하십시오.

활성화된 경로안내가 TFT 디스플레이에 표시되지 않습니다.

원인	제거
BMW Motorrad Connected 앱으로부터 내비게이션이 전송되지 않았습니다.	주행 시작 전에 연결된 모바일 단말 장치에서 BMW Motorrad Connected 앱을 불러오십시오.
경로안내를 시작할 수 없습니다.	모바일 단말 장치의 데이터 연결을 확인하고 모바일 단말 장치에서 지도 데이터를 점검하십시오.

190 제원

나사 체결부

전륜	값	해당
전방 휠 회전속도 센서를 포크에 연결		
M6 x 16, 볼트 교체 마이크로 인캡슐레이티드	8 Nm	
텔레스코픽 포크의 전륜 커버		
M5 x 14, 볼트 교체 마이크로 인캡슐레이티드	2 Nm	
텔레스코픽 포크의 브레이크 캘리퍼		
M10 x 65	38 Nm	
샤프트 클램핑		
M8 x 35	조임 순서: 번갈아 가며 볼트 6회 조이기	
	19 Nm	
전방 샤프트의 차축 볼트		
M20 x 1.5	50 Nm	

후륜

후륜	값	해당
브레이크 캘리퍼 캐리어의 후방 휠 회전속도 센서		
M6 x 16, 볼트 교체 마이크로 인캡슐레이티드	8 Nm	
로커에서 후륜 샤프트		
M24 x 1.5 기계식	100 Nm	

미러 암	값	해당
클램프 부품의 미러(카운터 너트)		
M10 x 1.25	좌측 방향 나사산, 22 Nm	
클램핑 브래킷의 어댑터		
M10 x 14 - 4,8	25 Nm	

연료 F 900 R (0K11)

권장 연료 품질	 프리미엄 등급 무연 휘발유 (최대 15 % 에탄올, E15)  95 ROZ/RON 90 AKI
	일반 무연 휘발유(국가별 규정에 따라 다름) (최대 15 % 에탄올, E15) 91 ROZ/RON 87 AKI
연료탱크 용량	약 13 l
연료 예비량	약 3.5 l
연비	4.2 l/100 km, WMTC 규격
CO2 유해 배출물	99 g/km, WMTC 규격
	99 g/km, GB15744-2019 규격
배기가스 기준	EU 5

192 제원

연료 F 900 R A2 (0K31)

권장 연료 품질	 일반 무연 휘발유 (최대 15 % 에탄올, E15)  91 ROZ/RON 87 AKI
	일반 무연 휘발유(국가별 규정에 따라 다름) (최대 15 % 에탄올, E15) 91 ROZ/RON 87 AKI
연료탱크 용량	약 13 l
연료 예비량	약 3.5 l
연비	4.2 l/100 km, WMTC 규격
CO2 유해 배출물	99 g/km, WMTC 규격
	99 g/km, GB15744-2019 규격
배기가스 기준	EU 5

엔진 오일

엔진 오일 주입량	약 3.0 l, 필터 교환 포함
사양	SAE 5W-40, API SL / JASO MA2, 코팅된 엔진 부품이 부식되므로 첨가제(예: 몰리브덴계)는 허용되지 않습니다., BMW Motorrad는 BMW Motorrad ADVANTEC Ultimate 오일을 권장합니다.

BMW recommends **ADVANTEC**
ORIGINAL BMW ENGINE OIL

오일 첨가제	BMW Motorrad는 오일 첨가 물을 사용하지 않을 것을 권장합니다. 오일 첨가물은 클러치의 기능을 약화시킬 수 있습니다. 귀하의 모터사이클에 적합한 엔진 오일에 대해서는 BMW Motorrad 협력사에 문의하십시오.
--------	---

BMW recommends **ADVANTEC**
ORIGINAL BMW ENGINE OIL

엔진 F 900 R (0K11)

엔진 번호판 시트	크랭크 케이스 상부, 오일-열 교환기 근처
엔진 형식	A24A09A
엔진 형식	수냉식 2-실린더-4행정 엔진 및 실린더당 로커 암을 통해 작동되는 네 개 밸브, 오버헤드 캠축 두 개 및 드라이 셉프 윤활장치 포함
배기량	895 cm ³
실린더 보어	86 mm
피스톤 행정	77 mm
압축비	13.1:1
최고 출력	73 kW, (국가별 규정에 따라 다름) 회전속도가 다음과 같을 경우: 8500 min ⁻¹
토크	88 Nm, (국가별 규정에 따라 다름) 회전속도가 다음과 같을 경우: 6750 min ⁻¹
최고 회전수	최대 9000 min ⁻¹
중립 회전수	1250±50 min ⁻¹ , 운행 적정 온도 상태의 엔진

194 제원

엔진 F 900 R A2 (0K31)

엔진 번호판 시트	크랭크 케이스 상부, 오일-열 교환기 근처
엔진 형식	A24A09A
엔진 형식	수냉식 2-실린더-4행정 엔진 및 실린더당 로커 암을 통해 작동되는 네 개 밸브, 오버헤드 캠축 두 개 및 드라이 섀프 윤활장치 포함
배기량	895 cm ³
실린더 보어	86 mm
피스톤 행정	77 mm
압축비	13.1:1
최고 출력	70 kW, (국가별 규정에 따라 다름) 회전속도가 다음과 같을 경우: 8000 min ⁻¹
토크	88 Nm, (국가별 규정에 따라 다름) 회전속도가 다음과 같을 경우: 6750 min ⁻¹
최고 회전수	최대 9000 min ⁻¹
중립 회전수	1250±50 min ⁻¹ , 운행 적정 온도 상태의 엔진

클러치

클러치 유형	다판-습식(안티 호핑)
--------	--------------

변속기

변속기 유형	엔진 하우징에 집적된 클로 변속 6단 수동 변속기
변속기 변속비	1.821, 1차 변속비 1:2.833, 1단 기어에서 1:2.067, 2단 기어에서 1:1.600, 3단 기어에서 1:1.308, 4단 기어에서 1:1.103, 제5단 1:0.968, 6단 기어에서

후륜 구동장치

후륜 구동장치의 유형	체인 구동장치
체인 중앙 처짐	35...45 mm, 모터사이클에 부하가 없도록 사이드 스탠드에 세움
-최저지상고 포함 ^{SA}	30...40 mm, 모터사이클에 부하가 없도록 사이드 스탠드에 세움
허용된 체인 길이	최대 144 mm, 체인이 당겨진 상태에서 리벳 10개의 중앙 위에서 측정됨
후륜 휠 구동장치-톱니 수 (체인 피니언/스프로킷)	17/44
2차 변속비	2,588

프레임

프레임 유형	셀 구조의 스틸 브리지 프레임
명판 시트	스티어링 헤드에 연결된 앞 좌측 프레임
차대번호 부착	앞 우측 프레임

196 제원

새시

전륜

전륜 가이드의 유형	텔레스코픽 포크
전방 서스펜션 거리	135 mm, 전륜에서
-최저지상고 포함 ^{SA}	115 mm, 전륜에서

후륜

후륜 가이드의 유형	알루미늄 주물-더블 스윙 암
후륜 서스펜션의 구조	코일 스프링 포함 중앙 스프링 스트럿, 조정 가능한 리바운드 댐핑 및 스프링 초기장력
후륜에서의 스프링 경로	142 mm, 후륜에서
-최저지상고 포함 ^{SA}	122 mm, 후륜에서

브레이크

전륜

전륜 브레이크의 유형	유압식으로 작동하는 4-피스톤-반경방향 브레이크 캘리퍼가 장착된 더블 디스크 브레이크 및 유동적으로 마운팅된 브레이크 디스크
앞 브레이크 패드 재료	소결 금속
전방 브레이크 디스크 두께	4.5 mm, 신품 상태 최소 4.0 mm, 마모 한계
브레이크 조작 유격 (전륜 브레이크)	0.7...1.7 mm, 피스톤에서 측정됨

후륜

후륜 브레이크의 유형	고정 브레이크 디스크와 1-피스톤-플로팅 캘리퍼가 장착된 유압 작동 디스크 브레이크
뒤 브레이크 패드 재료	유기적
후방 브레이크 디스크 두께	5.0 mm, 신품 상태 최소 4.5 mm, 마모 한계
풋브레이크 레버의 유격	2.0...3.0 mm, 제동등 스위치 블레이드와 풋 레스트 플레이트사이의 주행방향에서 가로방향

휠과 타이어

권장 타이어 조합	현 타이어 승인 개요 목록은 귀하의 BMW Motorrad 협력사 혹은 인터넷 bmw-motorrad.com 에서 구하실 수 있습니다.
앞/뒤 타이어 속도 범주	W, 최소 필수 항목: 270 km/h

전륜

전륜 유형	알루미늄 주조 휠
전륜 림 크기	3.50" x 17"
전방 타이어 명칭	120/70 ZR 17
앞 타이어 적재 인덱스	58
허용되는 앞쪽 휠 언밸런싱	최대 5 g

후륜

후륜 유형	알루미늄 주조 휠
후륜 림 크기	5.50" x 17"
후방 타이어 명칭	180/55 ZR 17
뒤 타이어 적재 인덱스	73
허용되는 뒤쪽 휠 언밸런싱	최대 5 g

타이어 공기압

전방 타이어 공기압	2.5 bar, 타이어가 차가운 경우
후방 타이어 공기압	2.9 bar, 타이어가 차가운 경우

전기장치

메인 퓨즈	40 A, 전압 조정기
퓨즈 박스	10 A, 플러그인 위치 1: 계기판, 도난 방지장치(DWA), 점화로크, 진단 소켓, DDE-메인 릴레이 코일 7.5 A, 플러그인 위치 2: 좌측 콤비 스위치, 타이어 압력 컨트롤(RDC)
소켓의 전기적 부하능력	5 A

배터리

배터리 유형	AGM 배터리(Absorbent Glass Mat)
배터리 전압	12 V
배터리 용량	12 Ah
배터리 형식 (Keyless Ride 리모트 컨트롤 키용)	
-Keyless Ride ^{SA} 포함	CR 2032

점화 플러그

점화 플러그 제조사 및 명칭	NGK LMAR9J-9E
-----------------	---------------

조명제

상향등용 조명제	LED
하향등용 조명제	LED
측면등용 조명제	LED
리어 램프/제동등용 조명제	LED
번호판등용 광원	후미등에 통합됨
방향 지시등 광원	LED

도난 방지장치

초기 시동 시 활성화 시간	약 30 s
알람 지속 시간	약 26 s
배터리 형식	CR 123 A

치수

전장	2140 mm, 후륜 상부
-최저지상고 포함 ^{SA}	2135 mm, 후륜 상부
전고	1130 mm, 독일표준화기구(DIN)의 자동차 공차하중의 경우 계기판 관련정보
-최저지상고 포함 ^{SA}	1110 mm, 독일표준화기구(DIN)의 자동차 공차하중의 경우 계기판 관련정보
전폭	815 mm, 핸드 레버 사용
좌석 지상고	815 mm, 운전자 제외, DIN 공차하중 적용 시
-낮은 시트 벤치 포함 ^{SA}	790 mm, 운전자 제외, DIN 공차하중 적용 시
-특별히 높은 시트 벤치 포함 ^{SA}	865 mm, 운전자 제외, DIN 공차하중 적용 시
-최저지상고 포함 ^{SA}	770 mm, 운전자 제외, DIN 공차하중 적용 시
운전자 발판 보우 길이	1820 mm, 운전자 제외, DIN 공차하중 적용 시
-낮은 시트 벤치 포함 ^{SA}	1785 mm, 운전자 제외, DIN 공차하중 적용 시
-특별히 높은 시트 벤치 포함 ^{SA}	1890 mm, 운전자 제외, DIN 공차하중 적용 시
-최저지상고 포함 ^{SA}	1755 mm, 운전자 제외, DIN 공차하중 적용 시

200 제원

중량

차량 공차 중량	211 kg, DIN 공차 하중, 주행 준비 완료 90 % 주유됨, SA 미적용
공차 중량 시 전방 휠하중	106 kg
허용되는 전방 휠하중	최대 180 kg
공차 중량 시 후방 휠하중	105 kg
허용되는 후방 휠하중	최대 300 kg
허용 전체 중량	430 kg
최대 적재	219 kg

주행값

최고 속도	>200 km/h
-------	-----------

서비스

13

BMW MOTORRAD 서비스	204
BMW MOTORRAD 서비스 히스토리	204
BMW MOTORRAD 이동 서비스	205
정비 작업	205
정비 계획	206
정비 확인	207
서비스 확인	221

BMW MOTORRAD 서비스

BMW Motorrad는 광범위한 판매망을 통해 전 세계 100개 이상의 국가에서 서비스를 제공하고 있습니다. BMW Motorrad 협력사는 귀하의 BMW를 항상 적절하게 정비 및 수리할 수 있도록 기술 정보와 노하우를 제공하고 있습니다.

가까운 BMW Motorrad 협력사는 아래의 인터넷 사이트에서 찾아보실 수 있습니다.

bmw-motorrad.com



경고

부적절하게 실시된 정비 및 수리 작업

간접손상으로 인한 사고위험

- BMW Motorrad에서는 모터사이클에 해당하는 작업을 전문 정비소, 특히 BMW Motorrad 파트너에 맡길 것을 권장합니다.

귀하의 BMW가 항상 최상의 상태를 유지할 수 있도록 BMW Motorrad는 귀하의 모터사이클에 지정된 정비 주기를 준수할 것을 권장합니다. 실행한 모든 정비 및 수리 작업에 대해서는 이 설명서의 서비스 단원에서 확인하십시오. 보증 기간이 만료된 후 보증을 연장하려면, 정기적 정비 증명이 반드시 필요합니다.

BMW 서비스 내용에 대해서는 BMW Motorrad 협력사에 문의하십시오.

BMW MOTORRAD 서비스 히스토리

항목

실행된 유지보수작업은 유지 정비 증명에 기록됩니다. 이 기록은 서비스 기록과 마찬가지로 정기적인 정비를 증명합니다.

차량의 서비스 히스토리에 기록되는 경우 서비스와 관련된 데이터가 뮌헨(München)에 위치한 BMW AG의 중앙 IT 시스템에 저장됩니다.

서비스 히스토리에 기록된 데이터는 차주가 변경된 후 새 차주도 열람할 수 있습니다.

BMW Motorrad 협력사 또는 전문 서비스 센터가 서비스 히스토리에 기록된 데이터를 열람할 수 있습니다.

이의제기

차주는 BMW Motorrad 협력사 또는 전문 서비스 센터에서 본인이 차주인 시기에 차량 내 데이터 저장 및 자동차 제조회사로 데이터 전송을 포함한 서비스 히스토리에 기록하는 것에 이의를 제기할 수 있습니다. 이 경우 차량의 서비스 히스토리에 기록되지 않습니다.

BMW MOTORRAD 이동 서비스

새 BMW Motorrad의 경우에는 고장 시 BMW Motorrad 긴급 서비스를 통해 다양한 서비스(예: BMW 모바일 서비스, 고장 시 지원, 차량 반송)가 제공됩니다. 어떤 긴급 서비스가 제공되는지 BMW Motorrad 협력사에 문의하십시오.

정비 작업

BMW 인도 전 점검

BMW 인도전 점검은 차량을 귀하에게 인도하기 전에 BMW Motorrad 협력사가 실행합니다.

BMW 초기 운행 후 점검

BMW 초기 운행 후 점검은 500 km와 1200 km 사이에 실시해야 합니다.

BMW 서비스

BMW 서비스는 1년에 1회 실시되며, 서비스 범위는 차량 연식과 주행 킬로미터 수에 따라 다를 수 있습니다. BMW Motorrad 협력사는 실행한 서비스를 확인시켜 주며, 다음 서비스 일정을 기록합니다.

연간 주행 킬로미터가 많은 운전자는 경우에 따라 예정된 날짜보다 일찍 서비스를 받아야 할 수 있습니다. 이 경우에는 서비스 확인 시 해당 최대 주행거리를 추가로 기록하게 됩니다. 이 주행

거리가 다음 서비스 날짜 이전에도달하면, 조기에 서비스를 받아야 합니다.

디스플레이의 서비스 표시는 기록된 값에 도달하기 약 1개월 또는 1000 km 전에 다가올 서비스 일정을 고객님의게 안내합니다.

서비스 항목에 대한 상세한 정보는 아래 경로에서 확인할 수 있습니다.

bmw-motorrad.com/service

고객님의 차량에 필요한 서비스 범위는 다음의 정비 계획에 있습니다.

정비 계획

	500 -1200 km 300 - 750 mls	10 000 km 6 000 mls	20 000 km 12 000 mls	30 000 km 18 000 mls	40 000 km 24 000 mls	50 000 km 30 000 mls	60 000 km 36 000 mls	70 000 km 42 000 mls	80 000 km 48 000 mls	90 000 km 54 000 mls	100 000 km 60 000 mls	12 months	24 months
①	X												
②												X	
③		X	X	X	X	X	X	X	X	X	X	X ^a	
④			X		X		X		X		X		
⑤			X		X		X		X		X		
⑥			X		X		X		X		X		
⑦				X			X			X			
⑧												X ^b	X ^b

- 1 BMW 초기 운행 후 점검
 - 2 BMW 서비스 표준 범위
 - 3 필터로 엔진 오일교환
 - 4 밸브 간극 점검
 - 5 모든 점화플러그 교체
 - 6 에어 필터 인서트 교체
 - 7 텔레스코픽 포크에서 오일 교환
 - 8 전체 시스템에서 브레이크 액 교체
- a 매년 또는 10000 km마다(먼저 해당하는 것 적용)
- b 최초 1년 후, 이후 2년마다

정비 확인

BMW 서비스 표준 범위

다음에서는 BMW 서비스 표준 범위의 정비 작업이 나열됩니다. 고객님의 차량에 실제로 해당하는 정비 범위는 다를 수 있습니다.

- BMW Motorrad 진단 시스템으로 차량 테스트 실시
- 냉각수 레벨 점검
- 클러치 유격 점검/설정
- 전방 브레이크 패드 및 브레이크 디스크의 마모 여부 점검
- 후방 브레이크 패드 및 브레이크 디스크의 마모 여부 점검
- 전방과 후방 브레이크액 레벨 점검
- 브레이크 라인, 브레이크 호스 및 연결부의 육안점검
- 타이어 공기압 및 트레드 깊이 점검
- 체인 드라이브 점검 및 윤활
- 사이드 스탠드의 원활한 작동 여부 점검
- 메인 스탠드의 원활한 작동 여부 점검
- 스티어링 헤드 베어링 점검
- 라이트 및 신호장치 점검
- 엔진 시동 억제장치의 기능 테스트
- 최종점검 및 주행안전성 점검
- 서비스 날짜 및 잔여주행거리를 BMW Motorrad 진단 시스템으로 지정
- 배터리 충전상태 점검
- 온보드 설명서에서 BMW 서비스 확인

208 서비스

BMW 인도 전 점검

실시됨

날짜 _____

직인, 서명

BMW 초기 운행 후 점검

실시됨

날짜 _____

해당 km _____

다음 서비스

만료 기한

날짜 _____

또는 이전에 도달하는 경우

해당 km _____

직인, 서명

BMW 서비스

실시됨

날짜_____

해당 km_____

다음 서비스만료 기한

날짜_____

또는 이전에 도달하는 경우

해당 km_____

실시된 작업

있음 없음

BMW 서비스

엔진 오일교환 (필터 포함)

밸브 간극 점검

모든 점화플러그 교환

에어필터부품 교환

텔레스코픽 포크 오일교환

전체 시스템에서 브레이크액 교환

지침

직인, 서명

210 서비스

BMW 서비스

실시됨

날짜_____

해당 km_____

다음 서비스

만료 기한

날짜_____

또는 이전에 도달하는 경우

해당 km_____

실시된 작업

BMW 서비스

있음 없음

엔진 오일교환 (필터 포함)

밸브 간극 점검

모든 점화플러그 교환

에어필터부품 교환

텔레스코픽 포크 오일교환

전체 시스템에서 브레이크액 교환

지침

직인, 서명

BMW 서비스

실시됨

날짜_____

해당 km_____

다음 서비스만료 기한

날짜_____

또는 이전에 도달하는 경우

해당 km_____

실시된 작업

있음 없음

BMW 서비스

엔진 오일교환 (필터 포함)

밸브 간극 점검

모든 점화플러그 교환

에어필터부품 교환

텔레스코픽 포크 오일교환

전체 시스템에서 브레이크액 교환

지침

직인, 서명

212 서비스

BMW 서비스

실시됨

날짜_____

해당 km_____

다음 서비스

만료 기한

날짜_____

또는 이전에 도달하는 경우

해당 km_____

실시된 작업

BMW 서비스

있음 없음

엔진 오일교환 (필터 포함)

밸브 간극 점검

모든 점화플러그 교환

에어필터부품 교환

텔레스코픽 포크 오일교환

전체 시스템에서 브레이크액 교환

지침

직인, 서명

BMW 서비스

실시됨

날짜_____

해당 km_____

다음 서비스만료 기한

날짜_____

또는 이전에 도달하는 경우

해당 km_____

실시된 작업

있음 없음

BMW 서비스

엔진 오일교환 (필터 포함)

밸브 간극 점검

모든 점화플러그 교환

에어필터부품 교환

텔레스코픽 포크 오일교환

전체 시스템에서 브레이크액 교환

지침

직인, 서명

214 서비스

BMW 서비스

실시됨

날짜_____

해당 km_____

다음 서비스

만료 기한

날짜_____

또는 이전에 도달하는 경우

해당 km_____

실시된 작업

BMW 서비스

있음 없음

엔진 오일교환 (필터 포함)

밸브 간극 점검

모든 점화플러그 교환

에어필터부품 교환

텔레스코픽 포크 오일교환

전체 시스템에서 브레이크액 교환

지침

직인, 서명

BMW 서비스

실시됨

날짜_____

해당 km_____

다음 서비스만료 기한

날짜_____

또는 이전에 도달하는 경우

해당 km_____

실시된 작업

있음 없음

BMW 서비스

엔진 오일교환 (필터 포함)

밸브 간극 점검

모든 점화플러그 교환

에어필터부품 교환

텔레스코픽 포크 오일교환

전체 시스템에서 브레이크액 교환

지침

직인, 서명

216 서비스

BMW 서비스

실시됨

날짜_____

해당 km_____

다음 서비스

만료 기한

날짜_____

또는 이전에 도달하는 경우

해당 km_____

실시된 작업

BMW 서비스

엔진 오일교환 (필터 포함)

밸브 간극 점검

모든 점화플러그 교환

에어필터부품 교환

텔레스코픽 포크 오일교환

전체 시스템에서 브레이크액 교환

있음 없음

지침

직인, 서명

BMW 서비스

실시됨

날짜_____

해당 km_____

다음 서비스만료 기한

날짜_____

또는 이전에 도달하는 경우

해당 km_____

실시된 작업

있음 없음

BMW 서비스

엔진 오일교환 (필터 포함)

밸브 간극 점검

모든 점화플러그 교환

에어필터부품 교환

텔레스코픽 포크 오일교환

전체 시스템에서 브레이크액 교환

지침

직인, 서명

218 서비스

BMW 서비스

실시됨

날짜_____

해당 km_____

다음 서비스

만료 기한

날짜_____

또는 이전에 도달하는 경우

해당 km_____

실시된 작업

BMW 서비스

있음 없음

엔진 오일교환 (필터 포함)

밸브 간극 점검

모든 점화플러그 교환

에어필터부품 교환

텔레스코픽 포크 오일교환

전체 시스템에서 브레이크액 교환

지침

직인, 서명

BMW 서비스

실시됨

날짜_____

해당 km_____

다음 서비스만료 기한

날짜_____

또는 이전에 도달하는 경우

해당 km_____

실시된 작업

있음 없음

BMW 서비스

엔진 오일교환 (필터 포함)

밸브 간극 점검

모든 점화플러그 교환

에어필터부품 교환

텔레스코픽 포크 오일교환

전체 시스템에서 브레이크액 교환

지침

직인, 서명

BMW 서비스

실시됨

날짜 _____

해당 km _____

다음 서비스

만료 기한

날짜 _____

또는 이전에 도달하는 경우

해당 km _____

실시된 작업

BMW 서비스

있음 없음

엔진 오일교환 (필터 포함)

밸브 간극 점검

모든 점화플러그 교환

에어필터부품 교환

텔레스코픽 포크 오일교환

전체 시스템에서 브레이크액 교환

지침

직인, 서명

전자식 이모빌라이저 적합성 선언	225
전자식 이모빌라이저 인증서	231
KEYLESS RIDE 적합성 선언	233
KEYLESS RIDE 인증서	238
TFT 계기판 적합성 선언	242
TFT 계기판용 인증서	248
무선 및 통신 컴포넌트 인증서	251

Declaration of Conformity

Radio equipment electronic immobiliser (EWS)

Simplified EU Declaration of Conformity acc. Radio Equipment Directive 2014/53/EU after 12.06.2016 and during transition period



Technical information

Frequency Band: 134 kHz
(Transponder: TMS37145 /
TypeDST80, TMS3705
Transponder Base Station IC)
Output Power: 50 dB μ V/m

Manufacturer and Address

Manufacturer: BECOM Electronics GmbH
Adress: Technikerstraße 1,
A-7442 Hochstraß

Austria

Hiermit erklärt BECOM Electronics GmbH, dass der Funkanlagentyp EWS4 der Richtlinie 2014/53/EU entspricht. Der vollständige Text der EU-Konformitätserklärung ist unter der folgenden Internetadresse verfügbar: <http://www.becom.at/de/download/>

Belgium

Le soussigné, BECOM Electronics GmbH, déclare que l'équipement radioélectrique du type EWS4 est conforme à la directive 2014/53/UE. Le texte complet de la déclaration UE de conformité est disponible à l'adresse internet suivante: <http://www.becom.at/de/download/>

Bulgaria

С настоящото BECOM Electronics GmbH декларира, че този тип радиосъоръжение EWS4 е в съответствие с Директива 2014/53/ЕС. Цялостният текст на ЕС декларацията за съответствие може да се намери на следния интернет адрес: <http://www.becom.at/de/download/>

Cyprus

Με την παρούσα ο/η BECOM Electronics GmbH, δηλώνει ότι ο ραδιοεξοπλισμός EWS4 πληροί την οδηγία 2014/53/ΕΕ. Το πλήρες κείμενο της δήλωσης συμμόρφωσης ΕΕ διατίθεται στην ακόλουθη ιστοσελίδα στο διαδίκτυο: <http://www.becom.at/de/download/>

Czech Republic

Tímto BECOM Electronics GmbH prohlašuje, že typ rádiového zařízení EWS4 je v souladu se směrnicí 2014/53/EU. Úplné znění EU prohlášení o shodě je k dispozici na této internetové adrese: <http://www.becom.at/de/download/>

Germany

Hiermit erklärt BECOM Electronics GmbH, dass der Funkanlagentyp EWS4 der Richtlinie 2014/53/EU entspricht. Der vollständige Text der EU-Konformitätserklärung ist unter der folgenden Internetadresse verfügbar: <http://www.becom.at/de/download/>

Denmark

Hermed erklærer BECOM Electronics GmbH, at radioudstyrstypen EWS4 er i overensstemmelse med direktiv 2014/53/EU. EU-overensstemmelseserklæringens fulde tekst kan findes på følgende internetadresse: <http://www.becom.at/de/download/>

Estonia

Käesolevaga deklareerib BECOM Electronics GmbH, et käesolev raadioseadme tüüp EWS4 vastab direktiivi 2014/53/EL nõuetele. ELi vastavusdeklaratsiooni täielik tekst on kättesaadav järgmisel internetiaadressil: <http://www.becom.at/de/download/>

Spain

Por la presente, BECOM Electronics GmbH declara que el tipo de equipo radioeléctrico EWS4 es conforme con la Directiva 2014/53/UE. El texto completo de la declaración UE de conformidad está disponible en la dirección Internet siguiente: <http://www.becom.at/de/download/>

Finland

BECOM Electronics GmbH vakuuttaa, että radiolaitetyyppi EWS4 on direktiivin 2014/53/EU mukainen.

EU-vaatimustenmukaisuusvakuutus vaatimustenmukaisuusvakuutus on täysimittainen teksti on saatavilla seuraavassa internetosoitteessa:
<http://www.becom.at/de/download/>

France

Le soussigné, BECOM Electronics GmbH, déclare que l'équipement radioélectrique du type EWS4 est conforme à la directive 2014/53/UE. Le texte complet de la déclaration UE de conformité est disponible à l'adresse internet suivante : <http://www.becom.at/de/download/>

United Kingdom

Hereby, BECOM Electronics GmbH declares that the radio equipment type EWS4 is in compliance with Directive 2014/53/EU
The full text of the EU declaration of conformity is available at the following internet address: <http://www.becom.at/de/download/>

Greece

Με την παρούσα ο/η BECOM Electronics GmbH, δηλώνει ότι ο ραδιοεξοπλισμός EWS4 πληροί την οδηγία 2014/53/ΕΕ.
Το πλήρες κείμενο της δήλωσης συμμόρφωσης ΕΕ διατίθεται στην ακόλουθη ιστοσελίδα στο διαδίκτυο: <http://www.becom.at/de/download/>

Croatia

BECOM Electronics GmbH ovime izjavljuje da je radijska oprema tipa EWS4 u skladu s Direktivom 2014/53/EU.
Cjeloviti tekst EU izjave o sukladnosti dostupan je na sljedećoj internetskoj adresi: <http://www.becom.at/de/download/>

Hungary

BECOM Electronics GmbH igazolja, hogy a EWS4 típusú rádióberendezés megfelel a 2014/53/EU irányelvnek.
Az EU-megfelelőségi nyilatkozat teljes szövege elérhető a következő internetes címen: <http://www.becom.at/de/download/>

Ireland

Hereby, BECOM Electronics GmbH declares that the radio equipment type EWS4 is in compliance with Directive 2014/53/EU.

The full text of the EU declaration of conformity is available at the following internet address: <http://www.becom.at/de/download/>

Italy

Il fabbricante, BECOM Electronics GmbH, dichiara che il tipo di apparecchiatura radio EWS4 è conforme alla direttiva 2014/53/UE. Il testo completo della dichiarazione di conformità UE è disponibile al seguente indirizzo Internet: <http://www.becom.at/de/download/>

Lithuania

Aš, BECOM Electronics GmbH, patvirtinu, kad radijo įrenginių tipas EWS4 atitinka Direktyvą 2014/53/ES.

Visas ES atitikties deklaracijos tekstas prieinamas šiuo interneto adresu: <http://www.becom.at/de/download/>

Luxembourg

Le soussigné, BECOM Electronics GmbH, déclare que l'équipement radioélectrique du type EWS4 est conforme à la directive 2014/53/UE. Le texte complet de la déclaration UE de conformité est disponible à l'adresse internet suivante: <http://www.becom.at/de/download/>

Latvia

Ar šo BECOM Electronics GmbH deklarē, ka radioiekārta EWS4 atbilst Direktīvai 2014/53/ES. Pilns ES atbilstības deklarācijas teksts ir pieejams šādā interneta vietnē: <http://www.becom.at/de/download/>

Malta

B'dan, BECOM Electronics GmbH, niddikjara li dan it-tip ta' tagħmir tar-radju EWS4 huwa konformi mad-Direttiva 2014/53/UE. It-test kollu tad-dikjarazzjoni ta' konformità tal-UE huwa disponibbli f'dan l-indirizz tal-Internet li ġej: <http://www.becom.at/de/download/>

Netherlands

Hierbij verklaar ik, BECOM Electronics GmbH, dat het type radioapparatuur EWS4 conform is met Richtlijn 2014/53/EU. De volledige tekst van de EU-conformiteitsverklaring kan worden geraadpleegd op het volgende internetadres: <http://www.becom.at/de/download/>

Poland

BECOM Electronics GmbH niniejszym oświadcza, że typ urządzenia radiowego EWS4 jest zgodny z dyrektywą 2014/53/UE. Pełny tekst deklaracji zgodności UE jest dostępny pod następującym adresem internetowym: <http://www.becom.at/de/download/>

Portugal

O(a) abaixo assinado(a) BECOM Electronics GmbH declara que o presente tipo de equipamento de rádio EWS4 está em conformidade com a Diretiva 2014/53/UE. O texto integral da declaração de conformidade está disponível no seguinte endereço de Internet: <http://www.becom.at/de/download/>

Romania

Prin prezenta, BECOM Electronics GmbH declară că tipul de echipamente radio EWS4 este în conformitate cu Directiva 2014/53/UE. Textul integral al declarației UE de conformitate este disponibil la următoarea adresă internet: <http://www.becom.at/de/download/>

Sweden

Härmed försäkras BECOM Electronics GmbH att denna typ av radioutrustning EWS4 överensstämmer med direktiv 2014/53/EU. Den fullständiga texten till EU-försäkran om överensstämmelse finns på följande webbadress: <http://www.becom.at/de/download/>

Slovenia

BECOM Electronics GmbH potrjuje, da je tip radijske opreme EWS4 skladen z Direktivo 2014/53/EU. Celotno besedilo izjave EU o skladnosti je na voljo na naslednjem spletnem naslovu: <http://www.becom.at/de/download/>

Slovakia

BECOM Electronics GmbH týmto vyhlasuje, že rádiové zariadenie typu EWS4 je v súlade so smernicou 2014/53/EÚ.

Úplné EÚ vyhlásenie o zhode je k dispozícii na tejto internetovej adrese:

<http://www.becom.at/de/download/>

FCC Approval

Ring aerial in the ignition switch



To verify the authorization of the ignition key, the electronic immobilizer exchanges information with the ignition key via the ring aerial.

This device complies with Part 15 of the FCC rules. Operation is subject to the following two conditions:

- (1) This device may not cause harmful interference, and
- (2) this device must accept any interference received, including interference that may cause undesired operation.

 Any changes or modifications not expressly approved by the party responsible for compliance could void the user's authority to operate the equipment. ◀

Approbation de la FCC

Antenne annulaire présente dans le commutateur d'allumage



Pour vérifier l'autorisation de la clé de contact, le système d'immobilisation électronique échange des informations avec la clé de contact via l'antenne annulaire.

Le présent dispositif est conforme à la partie 15 des règles de la FCC. Son utilisation est soumise aux deux conditions suivantes :

- (1) Le dispositif ne doit pas produire d'interférences nuisibles, et
- (2) le dispositif doit pouvoir accepter toutes les interférences extérieures, y compris celles qui pourraient provoquer une activation inopportune.



Toute modification qui n'aurait qui n'aurait pas été approuvée expressément par l'organisme responsable de l'homologation peut annuler l'autorisation accordée à l'utilisateur pour utiliser le dispositif. ◀

Declaration of Conformity

Radio equipment Keyless Ride

Simplified EU Declaration of Conformity acc. Radio Equipment Directive 2014/53/EU after 12.06.2016 and during transition period



Technical information

Frequency band: 434,42 MHz
Maximum Transmission Power:
10 mW

Manufacturer and Address

Manufacturer: Huf Hülsbeck & Fürst GmbH & Co. KG
Address: Steeger Str. 17, 42551 Velbert, Germany

Bългарски

С настоящото Huf Hülsbeck & Fürst GmbH & Co. KG декларира, че този тип радиосъоръжение HUF5750 е в съответствие с Директива 2014/53/ЕС. Цялостният текст на ЕС декларацията за съответствие може да се намери на следния интернет адрес: <http://www.huf-group.com/eudoc/>

Česky

Tímto Huf Hülsbeck & Fürst GmbH & Co. KG prohlašuje, že typ rádiového zařízení HUF5750 je v souladu se směrnicí 2014/53/EU. Úplné znění EU prohlášení o shodě je k dispozici na této internetové adrese: <http://www.huf-group.com/eudoc>

Dansk

Hermed erklærer Huf Hülsbeck & Fürst GmbH & Co. KG, at radioudstyrstypen HUF5750 er i overensstemmelse med direktiv 2014/53/EU. EU-overensstemmelseserklæringens fulde tekst kan findes på følgende internetadresse: <http://www.huf-group.com/eudoc>

Germany

Hiermit erklärt Huf Hülsbeck & Fürst GmbH & Co. KG, dass der Funkanlagentyp HUF5750 der Richtlinie 2014/53/EU entspricht. Der vollständige Text der EU-Konformitätserklärung ist unter der folgenden Internetadresse verfügbar: <http://www.huf-group.com/eudoc>

Eesti

Käesolevaga deklareerib Huf Hülsbeck & Fürst GmbH & Co. KG, et käesolev raadioseadme tüüp HUF5750 vastab direktiivi 2014/53/EL nõuetele. ELi vastavusdeklaratsiooni täielik tekst on kättesaadav järgmisel internetiaadressil: <http://www.huf-group.com/eudoc>

English

Hereby, Huf Hülsbeck & Fürst GmbH & Co. KG declares that the radio equipment type HUF5750 is in compliance with Directive 2014/53/EU. The full text of the EU declaration of conformity is available at the following internet address: <http://www.huf-group.com/eudoc>

Español

Por la presente, Huf Hülsbeck & Fürst GmbH & Co. KG declara que el tipo de equipo radioeléctrico HUF5750 es conforme con la Directiva 2014/53/UE. El texto completo de la declaración UE de conformidad está disponible en la dirección Internet siguiente: <http://www.huf-group.com/eudoc>

Français

Le soussigné, Huf Hülsbeck & Fürst GmbH & Co. KG, déclare que l'équipement radioélectrique du type HUF5750 est conforme à la directive 2014/53/UE. Le texte complet de la déclaration UE de conformité est disponible à l'adresse internet suivante: <http://www.huf-group.com/eudoc>

Hrvatski

Huf Hülsbeck & Fürst GmbH & Co. KG ovime izjavljuje da je radijska oprema tipa HUF5750 u skladu s Direktivom 2014/53/EU. Cjeloviti tekst EU izjave o sukladnosti dostupan je na sljedećoj internetskoj adresi: <http://www.huf-group.com/eudoc>

Íslenska

Hér Hülsbeck & Fürst GmbH & Co. KG að radióbúnaður gerð HUF5750 tilskipunar 2014/53/EB samsvarandi.

The fullur texti af ESB-samræmisýfirlýsing er í boði á eftirfarandi veffang: <http://www.huf-group.com/eudoc>

Italiano

Il fabbricante, Huf Hülsbeck & Fürst GmbH & Co. KG, dichiara che il tipo di apparecchiatura radio HUF5750 è conforme alla direttiva 2014/53/UE. Il testo completo della dichiarazione di conformità UE è disponibile al seguente indirizzo Internet: <http://www.huf-group.com/eudoc>

Latviski

Ar šo Huf Hülsbeck & Fürst GmbH & Co. KG deklarē, ka radioiekārta HUF5750 atbilst Direktīvai 2014/53/ES. Pilns ES atbilstības deklarācijas teksts ir pieejams šādā interneta vietnē: <http://www.huf-group.com/eudoc>

Lietuvių

Aš, Huf Hülsbeck & Fürst GmbH & Co. KG, patvirtinu, kad radijo įrenginių tipas HUF5750 atitinka Direktyvą 2014/53/ES. Visas ES atitikties deklaracijos tekstas prieinamas šiuo interneto adresu: <http://www.huf-group.com/eudoc>

Magyar

Huf Hülsbeck & Fürst GmbH & Co. KG igazolja, hogy a HUF5750 típusú rádióberendezés megfelel a 2014/53/EU irányelvnek. Az EU-megfelelőségi nyilatkozat teljes szövege elérhető a következő internetes címen: <http://www.huf-group.com/eudoc>

Malti

B'dan, Huf Hülsbeck & Fürst GmbH & Co. KG, niddikjara li dan it-tip ta' tagħmir tar-radju HUF5750 huwa konformi mad-Direttiva 2014/53/UE. It-test kollu tad-dikjarazzjoni ta' konformità tal-UE huwa disponibbli f'dan l-indirizz tal-Internet li ġej: <http://www.huf-group.com/eudoc>

Nederlands

Hierbij verklaar ik, Huf Hülsbeck & Fürst GmbH & Co. KG, dat het type radioapparatuur HUF5750 conform is met Richtlijn 2014/53/EU. De volledige tekst van de EU-conformiteitsverklaring kan worden geraadpleegd op het volgende internetadres: <http://www.huf-group.com/eudoc>

Norsk

Herved Huf Hülsbeck & Fürst GmbH & Co. KG at radioustyrstypen HUF5750 i direktiv 2014/53/EU tilsvarende. Den fullstendige teksten i EU-erklæring er tilgjengelig på følgende internettsadresse: <http://www.huf-group.com/eudoc>

Polski

Huf Hülsbeck & Fürst GmbH & Co. KG niniejszym oświadcza, że typ urządzenia radiowego HUF5750 jest zgodny z dyrektywą 2014/53/UE. Pełny tekst deklaracji zgodności UE jest dostępny pod następującym adresem internetowym: <http://www.huf-group.com/eudoc>

Português

O(a) abaixo assinado(a) Huf Hülsbeck & Fürst GmbH & Co. KG declara que o presente tipo de equipamento de rádio HUF5750 está em conformidade com a Diretiva 2014/53/UE. O texto integral da declaração de conformidade está disponível no seguinte endereço de Internet: <http://www.huf-group.com/eudoc>

Românesc

Prin prezenta, Huf Hülsbeck & Fürst GmbH & Co. KG declară că tipul de echipamente radio HUF5750 este în conformitate cu Directiva 2014/53/UE. Textul integral al declarației UE de conformitate este disponibil la următoarea adresă internet: <http://www.huf-group.com/eudoc>

Slovensko

Huf Hülsbeck & Fürst GmbH & Co. KG potrjuje, da je tip radijske opreme HUF5750 skladen z Direktivo 2014/53/EU. Celotno besedilo izjave EU o skladnosti je na voljo na naslednjem spletnem naslovu: <http://www.huf-group.com/eudoc>

Slovensky

Huf Hülsbeck & Fürst GmbH & Co. KG týmto vyhlasuje, že rádiové zariadenie typu HUF5750 je v súlade so smernicou 2014/53/EÚ. Úplné EÚ vyhlásenie o zhode je k dispozícii na tejto internetovej adrese: <http://www.huf-group.com/eudoc>

Suomi

Huf Hülsbeck & Fürst GmbH & Co. KG vakuuttaa, että radiolaitetyyppi HUF5750 on direktiivin 2014/53/EU mukainen. EU-vaatimustenmukaisuusvakuutuksen täysimittainen teksti on saatavilla seuraavassa internetosoitteessa: <http://www.huf-group.com/eudoc>

Svenska

Härmed försäkras Huf Hülsbeck & Fürst GmbH & Co. KG att denna typ av radioutrustning HUF5750 överensstämmer med direktiv 2014/53/EU. Den fullständiga texten till EU-försäkran om överensstämmelse finns på följande webbadress: <http://www.huf-group.com/eudoc>

Ελληνική

Με την παρούσα ο/η Huf Hülsbeck & Fürst, δηλώνει ότι ο ραδιοεξοπλισμός HUF5750 πληροί την οδηγία 2014/53/ΕΕ. Το πλήρες κείμενο της δήλωσης συμμόρφωσης ΕΕ διατίθεται στην ακόλουθη ιστοσελίδα στο διαδίκτυο: <http://www.huf-group.com/eudoc>

Certifications

BMW Keyless Ride ID Device



USA, Canada:

Product name: BMW Keyless Ride ID
Device FCC ID: YGOHUF5750
IC: 4008C-HUF5750



Any changes or modifications not expressly approved by the party responsible for compliance could void the user's authority to operate the equipment.

Canada:

Operation is subject to the following two conditions:

- (1) This device may not cause harmful interference, and
- (2) this device must accept any interference received, including interference that may cause undesired operation.

USA:

This device complies with Part 15 of the FCC rules. Operation is subject to the following two conditions:

- (1) This device may not cause harmful interference, and
- (2) this device must accept any interference received, including interference that may cause undesired operation.

Argentina:

CNC COMISIÓN NACIONAL
DE COMUNICACIONES

H-17115

Declaration Of Conformity

We declare under our responsibility that the product

BMW Keyless Ride ID Device (Model: HUF5750)

complies with the appropriate essential requirements of the article 3 of the R&TIE and the other relevant provisions, when used for its intended purpose. Applied Standards:

1. Health and safety requirements contained in article 3 (1) a)
 - EN 60950-1:2006+A11:2009+A1:2010+A12:2011; Information technology equipment-Safety
2. Protection requirements with respect to electromagnetic compatibility article 3 (1) b)
 - EN 301 489-1 (V1 .9.2, 09/2011), Electromagnetic compatibility and radio spectrum matters (ERM); Electromagnetic compatibility (EMC) standard for radio equipment and services; Part 1: Common technical requirements
 - EN 301 489-3 (V1.4.1, 08/2002) Electromagnetic compatibility and radio spectrum matters (ERM); Electromagnetic compatibility (EMC) standard for radio equipment and services; Part 3: Specific conditions for short range devices (SRD) operating on frequencies between 9 kHz and 40 GHz
3. Means of the efficient use of the radio frequency spectrum article 3 (2)
 - EN 300 220-1 & -2 (V2.4.1, 05/2012), electromagnetic compatibility and radio spectrum matters (ERM); Short range devices (SRD); Radio equipment to be used in the 25 MHz to 1000 MHz frequency range with power levels ranging up to 500 mW; Part 1: Technical characteristics and test methods. Part 2: Harmonized EN covering essential requirements under article 3.2 of the R&TIE directive

The product is labeled with the CE marking:

CE

Velbert, October 15th, 2013

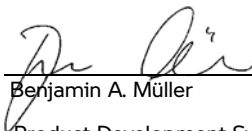

Benjamin A. Müller

Product Development Systems
Car Access and Immobilization -
Electronics Huf Hülsbeck & Fürst
GmbH & Co. KG
Steeger Straße 17, D-42551
Velbert

Declaration of Conformity

Radio equipment TFT instrument cluster

Simplified EU Declaration of Conformity acc. Radio Equipment Directive 2014/53/EU after 12.06.2016 and during transition period



Technical information

BT operating frq. Range:
2402 – 2480 MHz
BT version: 4.2 (no BTLE)
BT output power: < 4 dBm
WLAN operating frq. Range:
2412 – 2462 MHz
WLAN standards:
IEEE 802.11 b/g/n
WLAN output power: < 20 dBm

Manufacturer and Address

Manufacturer:
Robert Bosch Car Multimedia
GmbH
Address: Robert Bosch Str. 200,
31139 Hildesheim, GERMANY

Austria

Hiermit erklärt Robert Bosch Car Multimedia GmbH, dass der Funkanlagentyp ICC6.5in der Richtlinie 2014/53/EU entspricht. Der vollständige Text der EU-Konformitätserklärung ist unter der folgenden Internetadresse verfügbar: <http://cert.bosch-carmultimedia.net>

Belgium

Le soussigné, Robert Bosch Car Multimedia GmbH, déclare que l'équipement radioélectrique du type ICC6.5in est conforme à la directive 2014/53/UE. Le texte complet de la déclaration UE de conformité est disponible à l'adresse internet suivante: <http://cert.bosch-carmultimedia.net>

Bulgaria

С настоящото Robert Bosch Car Multimedia GmbH декларира, че този тип радиосъоръжение ICC6.5in е в съответствие с Директива 2014/53/ЕС. Цялостният текст на ЕС декларацията за съответствие може да се намери на следния интернет адрес: <http://cert.bosch-carmultimedia.net>

Cyprus

Με την παρούσα ο/η Robert Bosch Car Multimedia GmbH, δηλώνει ότι ο ραδιοεξοπλισμός ICC6.5in πληροί την οδηγία 2014/53/EE. Το πλήρες κείμενο της δήλωσης συμμόρφωσης ΕΕ διατίθεται στην ακόλουθη ιστοσελίδα στο διαδίκτυο: <http://cert.bosch-carmultimedia.net>

Czech Republic

Tímto Robert Bosch Car Multimedia GmbH prohlašuje, že typ rádiového zařízení ICC6.5in je v souladu se směrnicí 2014/53/EU. Úplné znění EU prohlášení o shodě je k dispozici na této internetové adrese: <http://cert.bosch-carmultimedia.net>

Germany

Hiermit erklärt Robert Bosch Car Multimedia GmbH, dass der Funkanlagentyp ICC6.5in der Richtlinie 2014/53/EU entspricht. Der vollständige Text der EU-Konformitätserklärung ist unter der folgenden Internetadresse verfügbar: <http://cert.bosch-carmultimedia.net/>

Denmark

Hermed erklærer Robert Bosch Car Multimedia GmbH, at radioudstyrstypen ICC6.5in er i overensstemmelse med direktiv 2014/53/EU. EU-overensstemmelseserklæringens fulde tekst kan findes på følgende internetadresse: <http://cert.bosch-carmultimedia.net>

Estonia

Käesolevaga deklareerib Robert Bosch Car Multimedia GmbH, et käesolev raadioseadme tüüp ICC6.5in vastab direktiivi 2014/53/EL nõuetele. ELi vastavusdeklaratsiooni täielik tekst on kättesaadav järgmisel internetiaadressil: <http://cert.bosch-carmultimedia.net>

Spain

Por la presente, Robert Bosch Car Multimedia GmbH declara que el tipo de equipo radioeléctrico ICC6.5in es conforme con la Directiva 2014/53/UE. El texto completo de la declaración UE de conformidad está disponible en la dirección Internet siguiente: <http://cert.bosch-carmultimedia.net>

Finland

Robert Bosch Car Multimedia GmbH vakuuttaa, että radiolaitetyyppi ICC6.5in on direktiivin 2014/53/EU mukainen. EU-vaatimustenmukaisuusvakuutukseen täysimittainen teksti on saatavilla seuraavassa internetosoitteessa: <http://cert.bosch-carmultimedia.net>

France

Le soussigné, Robert Bosch Car Multimedia GmbH, déclare que l'équipement radioélectrique du type ICC6.5in est conforme à la directive 2014/53/UE. Le texte complet de la déclaration UE de conformité est disponible à l'adresse internet suivante: <http://cert.bosch-carmultimedia.net>

United Kingdom

Hereby, Robert Bosch Car Multimedia GmbH declares that the radio equipment type ICC6.5in is in compliance with Directive 2014/53/EU. The full text of the EU declaration of conformity is available at the following internet address: <http://cert.bosch-carmultimedia.net>

Greece

Με την παρούσα ο/η Robert Bosch Car Multimedia GmbH, δηλώνει ότι ο ραδιοεξοπλισμός ICC6.5in πληροί την οδηγία 2014/53/ΕΕ. Το πλήρες κείμενο της δήλωσης συμμόρφωσης ΕΕ διατίθεται στην ακόλουθη ιστοσελίδα στο διαδίκτυο: <http://cert.bosch-carmultimedia.net>

Croatia

Robert Bosch Car Multimedia GmbH ovime izjavljuje da je radijska oprema tipa ICC6.5in u skladu s Direktivom 2014/53/EU. Cjeloviti tekst EU izjave o sukladnosti dostupan je na sljedećoj internetskoj adresi: <http://cert.bosch-carmultimedia.net>

Hungary

Robert Bosch Car Multimedia GmbH igazolja, hogy a ICC6.5in típusú rádióberendezés megfelel a 2014/53/EU irányelvnek. Az EU-megfelelőségi nyilatkozat teljes szövege elérhető a következő internetes címen: <http://cert.bosch-carmultimedia.net>

Ireland

Hereby, Robert Bosch Car Multimedia GmbH declares that the radio equipment type ICC6.5in is in compliance with Directive 2014/53/EU. The full text of the EU declaration of conformity is available at the following internet address: <http://cert.bosch-carmultimedia.net>

Italy

Il fabbricante, Robert Bosch Car Multimedia GmbH, dichiara che il tipo di apparecchiatura radio ICC6.5in è conforme alla direttiva 2014/53/UE.

Il testo completo della dichiarazione di conformità UE è disponibile al seguente indirizzo Internet: <http://cert.bosch-carmultimedia.net>

Lithuania

Aš, Robert Bosch Car Multimedia GmbH, patvirtinu, kad radijo įrenginių tipas ICC6.5in atitinka Direktyvą 2014/53/ES.

Visas ES atitikties deklaracijos teksto prieinamas šiuo interneto adresu: <http://cert.bosch-carmultimedia.net>

Luxembourg

Le soussigné, Robert Bosch Car Multimedia GmbH, déclare que l'équipement radioélectrique du type ICC6.5in est conforme à la directive 2014/53/UE.

Le texte complet de la déclaration UE de conformité est disponible à l'adresse internet suivante: <http://cert.bosch-carmultimedia.net>

Latvia

Ar šo Robert Bosch Car Multimedia GmbH deklarē, ka radioiekārta ICC6.5in atbilst Direktīvai 2014/53/ES.

Pilns ES atbilstības deklarācijas teksts ir pieejams šādā interneta vietnē: <http://cert.bosch-carmultimedia.net>

Malta

B'dan, Robert Bosch Car Multimedia GmbH, niddikjara li dan it-tip ta' tagħmir tar-radju ICC6.5in huwa konformi mad-Direttiva 2014/53/UE.

It-test kollu tad-dikjarazzjoni ta' konformità tal-UE huwa disponibbli f'dan l-indirizz tal-Internet li ġej: <http://cert.bosch-carmultimedia.net>

Netherlands

Hierbij verklaar ik, Robert Bosch Car Multimedia GmbH, dat het type radioapparatuur ICC6.5in conform is met Richtlijn 2014/53/EU.

De volledige tekst van de EU-conformiteitsverklaring kan worden geraadpleegd op het volgende internetadres: <http://cert.bosch-carmultimedia.net>

Poland

Robert Bosch Car Multimedia GmbH niniejszym oświadcza, że typ urządzenia radiowego ICC6.5in jest zgodny z dyrektywą 2014/53/EU.

Pełny tekst deklaracji zgodności UE jest dostępny pod następującym adresem internetowym: <http://cert.bosch-carmultimedia.net>

Portugal

O(a) abaixo assinado(a) Robert Bosch Car Multimedia GmbH declara que o presente tipo de equipamento de rádio ICC6.5in está em conformidade com a Diretiva 2014/53/EU.

O texto integral da declaração de conformidade está disponível no seguinte endereço de Internet: <http://cert.bosch-carmultimedia.net>

Romania

Prin prezenta, Robert Bosch Car Multimedia GmbH declară că tipul de echipamente radio ICC6.5in este în conformitate cu Directiva 2014/53/UE.

Textul integral al declarației UE de conformitate este disponibil la următoarea adresă internet: <http://cert.bosch-carmultimedia.net>

Sweden

Härmed försäkrar Robert Bosch Car Multimedia GmbH att denna typ av radioutrustning ICC6.5in överensstämmer med direktiv 2014/53/EU.

Den fullständiga texten till EU-försäkran om överensstämmelse finns på följande webbadress: <http://cert.bosch-carmultimedia.net>

Slovenia

Robert Bosch Car Multimedia GmbH potrjuje, da je tip radijske opreme ICC6.5in skladen z Direktivo 2014/53/EU.

Celotno besedilo izjave EU o skladnosti je na voljo na naslednjem spletnem naslovu: <http://cert.bosch-carmultimedia.net>

Slovakia

Robert Bosch Car Multimedia GmbH týmto vyhlasuje, že rádiové zariadenie typu ICC6.5in je v súlade so smernicou 2014/53/EÚ. Úplné EÚ vyhlásenie o zhode je k dispozícii na tejto internetovej adrese: <http://cert.bosch-carmultimedia.net>

Declaration of Conformity

Radio equipment TFT instrument cluster

For all Countries without EU

Technical information

BT operating frq. Range:

2402 – 2480 MHz

BT version: 4.2 (no BTLE)

BT output power: < 4 dBm

WLAN operating frq. Range:

2412 – 2462 MHz

WLAN standards:

IEEE 802.11 b/g/n

WLAN output power: < 20 dBm

Manufacturer and Address

Manufacturer:

Robert Bosch Car Multimedia GmbH

Address: Robert Bosch Str. 200,
31139 Hildesheim, GERMANY

Turkey

Robert Bosch Car Multimedia

GmbH, ICC6.5in tipi telsiz

sisteminin 2014/53/EU

nolu yönetmeliğe uygun olduğunu

beyan eder. AB Uygunluk

Beyanı'nın tam metni, aşağıdaki

internet adresinden görülebilir:

[http://cert.bosch-](http://cert.bosch-carmultimedia.net)

[carmultimedia.net](http://cert.bosch-carmultimedia.net)

Brazil

Este equipamento opera em caráter secundário, isto é, não tem direito a proteção contra interferência prejudicial, mesmo de estações do mesmo tipo, e não pode causar interferência a sistemas operando em caráter primário.

Canada

This device complies with Industry Canada's licence-exempt RSSs and part 15 of the FCC Rules. Operation is subject to the following two conditions:

- (1) this device may not cause interference, and
- (2) this device must accept any interference, including interference that may cause undesired operation of the device.

Changes or modifications not expressly approved by the party responsible for compliance could void the user's authority to operate the equipment.

Le présent appareil est conforme aux CNR d'Industrie Canada applicables aux appareils radio exempts de licence. L'exploitation est autorisée aux deux conditions suivantes : (1) l'appareil ne doit pas produire de brouillage, et (2) l'appareil doit accepter tout brouillage radioélectrique subi, même si le brouillage est susceptible d'en compromettre le fonctionnement.

Korea

적합성평가에 관한 고시
R-CMM-RBR-ICC65IN
상호 : Robert Bosch Car
Multimedia GmbH모델명 :
ICC6.5in
기자재명칭 : 특정소출력 무선기
기
(무선데이터통신시스템용 무선기
기)
제조사 및 제조국가 : Robert
Bosch Car Multimedia GmbH /
포르투갈
제조년월 : 제조년월로 표기
이 기기는 업무용 환경에서 사용
할 목적으로 적합성평가를 받은
기기로서 가정용 환경에
서 사용하는 경우 전파간섭의 우
려가 있습니
다.

Mexico

La operación de este equipo está sujeta a las siguientes dos condiciones:

- (1) es posible que este equipo o dispositivo no cause interferencia perjudicial y
- (2) este equipo o dispositivo debe aceptar cualquier interferencia, incluyendo la que pueda causar su operación no deseada.

Taiwan, Republic of

根據 NCC 低功率電波輻射性電機
管理辦法 規定: 第十二條
經型式認證合格之低功率射頻電
機, 非經許可, 公司、商號或使用
者均不得擅自變更頻率、加大功率
或變更原設計之特性及功能。
第十四條
低功率射頻電機之使用不得影響飛
航安全及干擾合法通信; 經發現有
干擾現象時, 應立即停用, 並改善
至無干擾時方得繼續使用。
前項合法通信,
指依電信法規定作業之無線電通
信。
低功率射頻電機須忍受合法通信或
工業、科學及醫療用電波輻射性電
機設備之干擾。

Thailand

เครื่องโทรคมนาคมและอุปกรณ์ นี้

มีความสอดคล้องตามข้อกำหนดของ กทช.

(This telecommunication equipments is in compliance with NTC requirements)

United States (USA)

This device complies with Industry Canada's licence-exempt RSSs and part 15 of the FCC Rules. Operation is subject to the following two conditions:

- (1) this device may not cause interference, and
- (2) this device must accept any interference, including interference that may cause undesired operation of the device.

Changes or modifications not expressly approved by the party responsible for compliance could void the user's authority to operate the equipment.

Le présent appareil est conforme aux CNR d'Industrie Canada applicables aux appareils radio exempts de licence. L'exploitation est autorisée aux deux conditions suivantes : (1) l'appareil ne doit pas produire de brouillage, et (2) l'appareil doit accepter tout brouillage radioélectrique subi, même si le brouillage est susceptible d'en compromettre le fonctionnement.

방송통신기자재등의 적합 인증서

**Certificate of Broadcasting and
Communication Equipments**



Technical information

**Radio equipment tyre pressure
control (RDC)**

기본모델명 /
Basic Model Number: RDC3

제조사/제조국가 /
Manufacturer / Country of Origin:
Schrader Electronics Limited / 아
일랜드

인증번호 /
Certification No.: R-C-SRD-RDC3

**Radio equipment anti-theft alarm
(DWA)**

기본모델명 /
Basic Model Number:
TX BMW MR

제조사/제조국가 /
Manufacturer / Country of Origin:
Meta System S.p.A./
이탈리아

인증번호 /
Certification No.:
R-C-msy-TXBMWMR

USB Outlet

기본모델명 /
Basic Model Number:
USB Standard Outlet

제조사/제조국가 /
Manufacturer / Country of Origin:
Bury GmbH & Co. KG / 폴란드

인증번호
Certification No.:
R-R-BPL-USBOutlet

252 색인목록

A

ABS

- 디스플레이, 40
- 세부 기술 사항, 124
- 자체 진단, 108

ASC

- 세부 기술 사항, 126
- 자체 진단, 109
- 조작, 57
- 조작부, 15
- 표시등 및 경고등, 41

B

Best Ever 라운드, 66

D

DTC

- 세부 기술 사항, 126
- 자기진단, 109
- 조작, 57
- 표시등 및 경고등, 41

DWA

기술자료, 199

Dynamic ESA

- 조작, 58
- 조작부, 15

K

Keyless Ride

- 경고 표시, 31, 32
- 리모컨 키의 배터리가 없거나 리모컨 키 분실, 51
- 연료탱크 캡 잠금해제, 117
- 점화 끄기, 50
- 점화장치 켜기, 50
- 조향 잠금장치 고정, 49

L

Laptimer, 65

- 설정, 66
- 시간 기록 시작, 65
- 시간 기록 종료하기, 66

P

Pairing, 84

Pre-Ride-Check, 108

Pure Ride

개요, 21

R

RDC

- 경고 표시, 37
- 세부 기술 사항, 131

T

TFT 디스플레이, 17

- 개요, 21, 22
- 디스플레이 선택, 75
- 조작, 78, 79
- 조작부, 15

U

USB 충전 연결부

차량에서의 위치, 12

가

가열식 핸들

- 조작, 70
- 조작부, 16

값

값

디스플레이, 25

개

개요

- TFT 디스플레이, 21, 22
- 계기판, 17
- 내 차량, 87

시트 벤치 하부, 14
 우측 콤비 스위치, 16
 좌측 콤비 스위치, 15
 차량 우측면, 13
 차량 좌측면, 12
 표시등 및 경고등, 20

경

경고 표시, 35
 ABS, 40
 ASC, 41
 ASC/DTC, 41
 RDC, 37
 광원 결합, 33
 구동장치 오작동 경고등, 35
 기어단이 학습되지 않음, 43
 내 차량, 87
 냉각수 온도, 34
 도난 방지장치, 34
 배터리 전압, 32, 33
 설명, 25
 엔진 전자장치, 36
 엔진 제어, 36
 연료 예비량, 43
 외부온도 경고, 31
 경고 표시, 개요, 27
 경고등, 17
 개요, 20
 경음기, 15

계

계기판
 개요, 17
 주변 밝기 센서, 17

관

관리
 도장 보호, 184
 크롬, 183

교

교통신호감지
 켜기 또는 끄기, 81

구

구동장치 오작동 경고등, 35

규

규격
 기술자료, 199

기

기술자료
 규격, 5
 도난 방지장치, 199
 배터리, 198
 변속기, 195
 브레이크, 196
 새시, 196
 엔진, 193, 194
 엔진 오일, 192
 연료, 191, 192
 일반 지침, 5
 전기장치, 198
 점화 플러그, 198
 조명제, 198
 주행값, 200
 중량, 200
 치수, 199
 클러치, 194
 프레임, 195
 후륜 구동장치, 195
 휠과 타이어, 197

254 색인목록

길

길들이기, 110

나

나사 연결부, 190

내

내비게이션
조작, 89

냉

냉각수
과열 온도 경고 표시, 34
보충, 147
주입 레벨 점검, 146
주입 레벨 표시, 13

다

다이내믹 브레이크 컨트롤, 131
세부 기술 사항, 131

댐

댐핑
설정 요소, 12

도

도난 방지장치
경고 표시, 34
조작, 67
표시등, 17

라

라이트
상향등 조작, 54
수동 주간 주행 전조등, 54
어댑티브 코너링라이트, 134
자동 주간 주행 전조등, 55
전조등 플래셔 조작, 54
조작부, 15
주차등 조작, 54
측면등, 53

하향등, 53
홈 가이드 라이트, 54

로

로우 서스펜션 세팅
제한, 104

리

리모컨
배터리 교체, 51

메

메뉴
불러오기, 78

명

명판
차량에서의 위치, 13

모

모터사이클
고정, 119
관리, 180
보관, 184
운행, 185
정지, 114
청소, 180

미

미디어
조작, 91
미러
설정, 96

방

방향지시등
조작, 56
조작부, 15

배

- 배터리
 - 기술자료, 198
 - 단자가 연결된 배터리 충전, 162
 - 배터리 전압용 경고등, 32, 33
 - 분리된 배터리 충전, 163
 - 장착, 164
 - 정비 지침, 162
 - 탈거, 163
- 배터리 전압
 - 경고 표시, 32, 33

벤

- 벤치 시트
 - 잠금장치, 12
 - 장착, 71
 - 탈거, 71

변

- 변속
 - 변속 플래시, 112
 - 상향 변속 권장, 82
- 변속 보조장치
 - 기어단이 학습되지 않음, 43
 - 세부 기술 사항, 133
 - 주행, 111
- 변속 플래시, 67
 - 설정, 67
 - 켜기/끄기, 67
- 변속기
 - 기술자료, 195

브

- 브레이크 패드
 - 길들이기, 110
 - 전방 점검, 142
 - 후방 점검, 143

브레이크액

- 앞쪽 주입 레벨 점검, 143
- 전방 탱크, 13
- 후방 주입 레벨 점검, 144
- 후방 탱크, 13

블

- 블루투스, 84
- 페어링, 84

비

- 비상 경고 시스템
 - 조작, 56
 - 조작부, 15
- 비상 정지 스위치
 - 조작, 53
 - 조작부, 16

사

- 사양, 5

새

- 새시
 - 기술자료, 196

서

- 서비스, 204
 - 서비스 히스토리, 204
- 서비스 표시, 44
- 서스펜션 초기 장력
 - 설정, 98
 - 설정 요소, 13

세

- 세우기, 114

소

- 소켓
 - 사용 지침, 170

256 색인목록

속

- 속도 제어 기능
조작, 63
- 속도계, 17

수

- 수화물
적재 지침, 105

스

- 스타트, 107
- 조작부, 16

시

- 시간
설정, 82

안

- 안전상의 주의사항
제동 관련, 112
- 주행 관련, 104

액

- 액세서리
일반 지침, 170

약

- 약어 및 기호, 4

어

- 어댑티브 코너링라이트, 134
- 세부 기술 사항, 134

업

- 업데이트, 5

엔

- 엔진, 35
- 구동장치 오작동 경고등, 35
- 기술자료, 193, 194
- 시동, 107

- 엔진 전자장치용 경고 디스플레이, 36
- 엔진 제어 경고 표시, 36
- 엔진 드래그 토크 컨트롤, 128
- 엔진 오일
기술자료, 192
- 보충, 141
- 오일 레벨 디스틱, 12
- 주입 레벨 점검, 140
- 주입구, 12

연

연료

- Keyless Ride를 이용하여 주유, 117
- 기술자료, 191, 192
- 연료 품질, 115
- 주유, 116
- 연료 예비량
경고 표시, 43
- 주행 가능 거리, 81
- 연료탱크 캡 비상 해제장치, 119

온

- 온보드 공구
차량에서의 위치, 14
- 온보드 컴퓨터, 89

외

- 외부 온도
디스플레이, 31
- 외부 점프시동, 160

운

- 운전자 정보 상태 표시줄
설정, 79, 80

이

- 이동 서비스, 205

이모빌라이저
에비키, 52

장

장애 도표, 188

전

전기장치
기술자료, 198

전륜 스탠드
설치, 139

전조등
조명거리, 96
조명거리 설정, 96

전화
조작, 92

점

점화
끄기, 49
켜기, 48
점화 플러그
기술자료, 198

정

정비
정비 계획, 206
정비 주기, 205
정비 확인, 207

제

제동
ABS Pro 세부사항, 126
기능 점검, 142
기술자료, 196
브레이크 레버 조정, 97
안전 지침, 112
주행 모드에 따른
ABS Pro, 113

조

조명제
LED 광원 교체, 160
광원 경고등 결함, 33
기술자료, 198
조작 초점
변경, 79
조향 잠금장치
고정, 48

주

주간등
수동 주간 주행 전조등, 54
자동 주간 주행 전조등, 55
주변 온도
외부온도 경고, 31
주유, 116
Keyless Ride 이용, 117
연료 품질, 115
주차등, 54
주행 모드, 60
주행 모드 PRO 설정, 62
주행 모드 선택, 61
구성, 61
주행값
기술자료, 200

중

중량
기술자료, 200
적재표, 14

진

진단 컨넥터
고정, 166
차량에서의 위치, 14
플기, 166

258 색인목록

차

- 차대 번호
- 차량에서의 위치, 13

체

- 체인
- 마모 점검, 159
- 새김 점검, 158
- 운환, 158
- 처짐 조정, 159
- 체크 컨트롤
- 다이얼로그 박스, 25
- 디스플레이, 25

케

- 케이스, 171

콤

- 콤비 스위치
- 우측 개요, 16
- 좌측 개요, 15

클

- 클러치
- 기능 점검, 145
- 기술자료, 194
- 유격 점검, 145
- 유격 조정, 146
- 클러치 레버 조정, 97

키

- 키, 48, 49

타

- 타이어
- 권장사항, 148
- 기술자료, 197
- 길들이기, 111
- 주입 압력, 197

- 주입 압력 점검, 147
- 트레드 깊이 점검, 147
- 타이어 압력 감지장치 RDC
- 디스플레이, 36

토

- 토크, 190

톱

- 톱 케이스
- 조작, 172

트

- 트랙션 컨트롤
- ASC, 126
- DTC, 126

표

- 표시등, 17
- 개요, 20

퓨

- 퓨즈
- 교체, 165
- 차량에서의 위치, 14

프

- 프레임
- 기술자료, 195

흠

- 흠 가이드 라이트, 54

회

- 회전수 디스플레이, 17
- 엔진 회전속도계, 81

후

- 후륜 구동장치
- 기술자료, 195
- 후륜 스탠드
- 설치, 139

휠**휠**

기술자료, 197

림 점검, 148

전륜 장착, 151

전륜 탈거, 149

크기 변경, 148

후륜 장착, 155

후륜 탈거, 154

차량 사양이나 액세서리 및 각 국가 버전에 따라 그림 설명과 내용 설명에 차이가 있을 수 있습니다. 이에 따른 이의는 제기할 수 없습니다.

치수, 중량, 소비량 및 전원출력 표시에는 허용 오차가 있습니다. 설계 및 사양, 액세서리 등에 변경사항이 있을 수 있습니다. 오류를 배제할 수 없습니다.

© 2020 Bayerische Motoren Werke Aktiengesellschaft
80788 München, Germany
복제 및 발췌 시에는 반드시 BMW Motorrad, 애프터세일즈의 서면 승인을 받아야 합니다. 오리지널 취급 설명서, 독일에서 인쇄됨.

연료 주유에 대한 주요 데이터:

연료

권장 연료 품질

E5 프리미엄 등급 무연 휘발유
(최대 15 % 에탄올, E15)
E10 95 ROZ/RON
90 AKI

일반 무연 휘발유(국가별 규정에 따라 다름) (최대 15 % 에탄올, E15)
91 ROZ/RON
87 AKI

권장 연료 품질

F 900 R A2 (0K31): 기술자료 단원 참조.

연료탱크 용량

약 13 l

연료 예비량

약 3.5 l

타이어 공기압

전방 타이어 공기압

2.5 bar, 타이어가 차가운 경우

후방 타이어 공기압

2.9 bar, 타이어가 차가운 경우

차량과 관련한 상세 정보는 웹사이트
bmw-motorrad.com에서 확인할 수 있습니다.

BMW recommends **ADVANTEC**
ORIGINAL BMW ENGINE OIL

주문번호: 01 40 9 830 631
05.2020, 제2판, 14

