



**BMW
MOTORRAD**

دليل التشغيل CE 04



MAKE LIFE A RIDE

بيانات المركبة

الموديل

رقم تعريف الدراجة النارية

رقم الطلاء

أول ترخيص

لوحة التعريف الشرطية

بيانات الوكيل

جهة الاتصال في الخدمة

السيدة

رقم الهاتف

عنوان الوكيل/الهاتف (ختم الشركة)

شركتك BMW.

نحن سعداء جداً أنك قررت شراء الدراجة النارية BMW Motorrad وتُرحب بك في مجموعة سائقات وسائقي BMW. تعرف جيداً على دراجتك النارية الجديدة كي تستطيع القيادة على الطرق بشكل آمن.

لدليل التشغيل هذا

اقرأ دليل التشغيل هذا قبل أن تبدأ تشغيل دراجتك النارية BMW الجديدة. تجد هنا إرشادات هامة لاستعمال الدراجة النارية التي تُمكنك من استخدام الروائع التقنية لدراجتك النارية BMW بالكامل.

بالإضافة إلى ذلك تحصل على معلومات بخصوص الصيانة والعناية التي تخدم سلامة التشغيل وسلامة حركة المرور وكذلك أفضل إمكانيات للحفاظ على قيمة دراجتك النارية.

إذا رغبت يوماً ما في بيع دراجتك النارية BMW، لا تنس أيضاً تسليم دليل التشغيل. فهو جزء هام من دراجتك النارية.

كل الأمنيات بالمزيد من المتعة في صحبة دراجتك النارية BMW وكذلك قيادة رائعة وآمنة من

.BMW Motorrad

	٢	١ إرشادات عامة
٢٧	٤	التوجيه
٢٨	٤	الإختصارات والرموز
	٥	التجهيز
٥٦	٥	المواصفات الفنية
	٦	الحدائق
٥٨	٦	مزيد من مصادر
٦٢	٦	المعلومات
٦٢	٦	الشهادات وتصاريح
٦٥	٦	التشغيل
٦٦	٦	ذاكرة البيانات
٧٠	٦	نظام اتصال الطوارئ
٧٢	١١	الذكي
	١٤	٢ عروض عامة
٧٤	١٦	منظر كلي يسارًا
٧٥	١٧	منظر كلي يمينًا
٧٦	١٨	مفتاح إشارات التحذير
٧٨	١٨	يسارًا
	١٩	مفتاح إشارات التحذير
٨٠	٢٠	يمينًا
٨٢	٢٠	مفتاح إشارات التحذير
٨٣	٢١	يمينًا
٨٩	٢١	مجموعة أجهزة القياس
٩٠	٢١	والبيان
٩٠	٢١	الشاشة المقسمة
٩١	٢٢	أوضاع ضبط عامة
٩٣	٢٢	البلوتوث
٩٥	٢٢	شبكة WLAN
٩٦	٢٤	دراجتي النارية
٩٩	٢٤	كمبيوتر الدراجة النارية
١٠٠	٢٥	نظام الملاحة
١٠٢	٢٥	الوسيط
١٠٣	٢٥	الهاتف
	٢٦	عرض إصدار
١٠٤	٢٦	القائمة
		٣ بيانات
		مصابيح الكنترول
		والتحذير
		شاشة TFT في المنظر
		Pure Ride
		شاشة TFT في منظر
		القائمة

١٣٨	٩ تقنيات بالتفصيل	١٠٤	عرض معلومات الترخيص
١٤٠	إرشادات عامة	١٠٦	٦ وضع الضبط
١٤٠	نظام الفرامل المانع للاغلاق (ABS)	١٠٨	المرآة
١٤٣	نظام التحكم في الجر (ASC/DTC)	١٠٨	الكشافات
١٤٤	نظام التحكم في اتزان الاسترجاع (RSC)	١٠٩	الشد المُسبق للنوابض
١٤٥	نمط القيادة Dynamic Brake	١١٢	BMW EPOWER V
١٤٧	Control	١١٤	طريقة العمل
١٤٧	نظام مراقبة ضغط هواء الإطارات (RDC)	١١٤	إرشادات عامة
١٤٩	ضوء المنعطفات المتوائم	١١٦	كابل الشحن
		١١٧	عملية الشحن
١٥٠	١٠ الصيانة	١٢٤	٨ القيادة
١٥٢	إرشادات عامة	١٢٦	إرشادات السلامة
١٥٣	مجموعة العدة القياسية	١٢٧	مراعاة لائحة الفحص
١٥٣	نظام الفرامل	١٢٨	قبل بداية كل قيادة عند كل 10. عملية
١٥٦	سائل التبريد	١٢٨	الشحن
١٥٨	الإطارات	١٢٨	تشغيل جاهزية القيادة
١٥٨	الجنوط والإطارات	١٣٠	قيادة E-Scooter
١٥٩	وسيلة الإضاءة	١٣٣	التليين
١٦٠	أجزاء الكسوة	١٣٣	الفرامل
١٦٢	البطارية	١٣٤	إيقاف E-Scooter
١٦٥	المصاهر	١٣٥	تثبيت E-Scooter لنقل
١٦٧	مقبس التشخيص		
١٧٠	١١ ملحقات		
١٧٢	إرشادات عامة		
١٧٢	المقاييس		
١٧٣	الصندوق العلوي		

٢٠٣	أعمال الصيانة	١٧٨	١٢ العناية
٢٠٥	خطة الصيانة	١٨٠	مادة العناية
	مراقبة تليين	١٨٠	غسل الدراجة النارية
٢٠٦	BMW Motorrad		تنظيف الأجزاء
٢٠٧	تأكيدات الصيانة		الحساسية بالدراجة
٢١٩	أدلة الخدمة	١٨١	النارية
		١٨٣	عناية الطلاء
٢٢٢	١٥ الشهادة	١٨٣	الحفظ
	BMW CE 04	١٨٤	إيقاف E-Scooter
	Battery Certificate	١٨٤	قم بتشغيل E-Scooter
	لأداءات وحدة خلايا		
٢٢٤	الفلط العالي والشروط	١٨٦	١٣ بيانات فنية
		١٨٨	قائمة الخلل
٢٢٦	ملحق	١٩١	الشحن
	شهادة المانع	١٩٢	وحدة الدفع
	الإلكتروني لإدارة	١٩٣	ناقل الحركة
٢٢٧	المحرك	١٩٣	الدفع بالعجلة الخلفية
	Certificate for	١٩٣	الإطار
٢٣٠	Keyless Ride	١٩٤	مجموعة التعليق
	Certificate for	١٩٤	الفرامل
٢٣٢	Keyless Ride	١٩٥	العجلات والإطارات
	Certificate for	١٩٦	المجموعة الكهربائية
٢٣٤	Keyless Ride	١٩٧	جهاز الإنذار ضد
	Certificate for	١٩٨	السرقه
٢٣٦	Keyless Ride	١٩٨	الأبعاد
	شهادة لنظام مراقبة	١٩٨	الأوزان
٢٣٨	ضغط هواء الإطارات	١٩٩	قيم القيادة
٢٣٩	شهادة لتشكيلة أجهزة	٢٠٠	١٤ الخدمة
	TFT		
٢٤٤	فهرس الكلمات	٢٠٢	إعادة التدوير
		٢٠٢	خدمة BMW Motorrad
			سجل خدمة
		٢٠٢	BMW Motorrad
			الخدمات المتنقلة من
		٢٠٣	BMW Motorrad

إرشادات عامة



٤	التوجيه
٤	الإختصارات والرموز
٥	التجهيز
٥	المواصفات الفنية
٦	الحدثة
٦	مزيد من مصادر المعلومات
٦	الشهادات وتصاريح التشغيل
٦	ذاكرة البيانات
١١	نظام اتصال الطوارئ الذكي

التوجيه

لقد ركزنا على توجيه جيد في دليل التشغيل هذا. يمكن الوصول إلى المواضيع الخاصة بأسرع طريقة عن طريق الفهرس الأبجدي المُفصل في النهاية. إذا رغبت أولاً في الحصول على عرض عام بخصوص E-Scooter الخاص بك، تجد هذا في الفصل الثاني. في فصل «الخدمة»، يتم توثيق جميع أعمال الصيانة والإصلاح التي تم القيام بها. إثبات أعمال الصيانة التي تم القيام بها هو شرط لحقوق الضمان.

الإختصارات والرموز

حذر خطر مع درجة خطر منخفضة. تجنب عدم التجنب قد يؤدي إلى إصابة خفيفة أو معتدلة.

تحذير خطر مع درجة خطر متوسطة. تجنب عدم التجنب قد يؤدي إلى الموت أو إصابة خطيرة.

خطر خطر مع درجة مخاطرة عالية. تجنب عدم التجنب قد يؤدي إلى الموت أو إصابة خطيرة.

انتباه إرشادات خاصة وإجراءات الحذر. عدم الانتباه قد يؤدي لأضرار في المركبة أو الملحقات وبذلك لفقدان حقوق الضمان.

إرشادات خاصة للتعامل، الأحسن بعمليات الاستعمال، المراقبة والضبط وكذلك أعمال العناية.

• إرشاد للعمل.

« نتيجة العمل.

◀ إشارة لصفحة ذات معلومات مفيدة.

◁ يُميز نهاية معلومة تتعلق بالملحق أو التجهيز.

⚡ عزم الدوران.

⚙️ بيانات فنية.



ملصقات التحذير على أجزاء الدراجة النارية

ملصقات التحذير على أجزاء الدراجة النارية تشير إلى الخطر الموجود نتيجة استخدام غير صحيح لتقنية الفلط العاليي أو مكونات الفلط العاليي، الإصابة بصدمة كهربائية خطيرة جداً.

التجهيز	
تجهيز البلدان.	LA
تجهيز خاص.	SA
يتم تركيب التجهيزات الخاصة من BMW Motorrad عند إنتاج الدراجات نارية.	
ملحقات خاصة.	SZ
يمكن طلب الملحقات الخاصة لدى وكيل BMW Motorrad وتركيبها بشكل لاحق.	
نظام الفرامل المانع للانغلاق.	ABS

المواصفات الفنية

جميع بيانات القياسات والوزن والأداء الواردة في دليل التشغيل تعتمد على مواصفات معهد DIN (المعهد الألماني للتوحيد القياسي، جمعية مسجلة) وتلتزم بلوائحه المتعلقة بنسب التفاوت المسموح به.	نظام التحكم الأوتوماتيكي في الأتزان.	ASC
المواصفات الفنية والمواصفات الأخرى الواردة في دليل التشغيل هذا تعد بمثابة مبادئ دليلية.	نظام التحكم بالجر الديناميكي.	DTC
المواصفات الخاصة بالدراجة النارية يمكن أن تحيد عن ذلك، مثلًا بسبب التجهيزات الخاصة المختارة أو النوع الخاص للبلد المعني أو طريقة القياس الخاصة بالبلد المعني. يمكن الاطلاع على القيم التفصيلية في مستندات	جهاز الإنذار ضد السرقة.	DWA
	المانع الإلكتروني لإدارة المحرك.	EWS
	نظام مراقبة ضغط هواء الإطارات	RDC
	نظام التحكم في أتران الاسترجاع	نظام RSC

التقنية، تتوفر جميعها عبر الرابط
bmw-motorrad.com/manuals

الشهادات وتصاريح التشغيل

تتوفر الشهادات الخاصة بالدراجة النارية وتصاريح التشغيل الرسمية للملحقات المُحتملة عبر الرابط
bmw-motorrad.com/certification

ذاكرة البيانات

نقاط عامة

تحتوي الدراجة النارية على أجهزة تحكم إلكترونية. تعمل أجهزة التحكم الإلكترونية على معالجة البيانات التي تستقبلها من مستشعرات الدراجة النارية مثلًا، أو التي تنتجها بنفسها أو تتبادلها فيما بينها. بعض أجهزة التحكم تعد ضرورية حتى تعمل الدراجة النارية بشكل آمن أو تقوم بدعم أنظمة مساعدة السائق مثلًا أثناء القيادة. وبالإضافة إلى ذلك فإن أجهزة التحكم تتيح وظائف الراحة أو وظائف الترفيه والمعلومات. المعلومات الخاصة بالبيانات المخزنة أو المستبدلة يمكن للجهة الصانعة للدراجة النارية الحصول عليها، مثلًا من خلال كتيب منفصل.

التصريح أو يمكن الاستفسار عنها لدى وكيل BMW Motorrad الخاص بك أو أي وكيل خدمة مؤهل آخر أو أية ورشة فنية متخصصة. تكون الأولوية دائمًا للبيانات الواردة في مستندات الدراجة النارية مقارنة بالبيانات المذكورة في دليل التشغيل هذا.

الحدثة

مستوى السلامة والجودة العالي للدراجات النارية E- BMW Scooter يتم ضمانه من خلال مواصلة التطوير الدائم في التصميم، التجهيز والملحقات. نتيجة لذلك قد تنتج اختلافات بين دليل التشغيل هذا ومركبتك. لا يمكن أيضًا استبعاد حدوث أية أخطاء BMW Motorrad. لهذا السبب نرجو منكم تفهم أنه لا يمكن المطالبة بأية حقوق من واقع البيانات والصور والتوضيحات.

مزيد من مصادر المعلومات

وكيل BMW Motorrad

يسر وكيل BMW Motorrad الرد على أسئلتك في أي وقت.

الإنترنت

دليل تشغيل دراجتك النارية وأدلة الاستعمال والتركيب الخاصة بالملحقات المحتملة والمعلومات العامة حول BMW Motorrad، مثلًا النواحي

التعرف على المالك

غرض سيتم استخدام البيانات ومصدر جمع البيانات. لغرض الحصول على هذه المعلومات فمن الضروري استخدام دليل إثبات الاستخدام.

طلب الحصول على معلومات يشمل أيضًا معلومات حول البيانات التي تم نقلها إلى الشركات أو الجهات الأخرى.

الموقع الإلكتروني للجهة الصانعة للدراجة النارية يحتوي على إرشادات حماية البيانات المعنية المطبقة. تحتوي إرشادات حماية البيانات على معلومات خاصة

بحق محو بيانات أو الإبلاغ عنها. الجهة الصانعة للدراجة النارية توفر على الإنترنت أيضًا بيانات الاتصال الخاصة بها وبيانات اتصال المسؤولين عن حماية البيانات.

مالك الدراجة النارية يمكنه لدى وكيل BMW Motorrad أو أي

وكيل خدمة مؤهل آخر أو ورشة فنية متخصصة طلب استقراء البيانات المخزنة في الدراجة النارية، وقد يتم ذلك نظير مقابل مادي.

استقراء بيانات الدراجة النارية يتم من خلال المقبس المنصوص عليه قانونًا لتشخيص الدراجة النارية (OBD) الموجود في الدراجة النارية.

كل دراجة نارية مميزة برقم تعريف فريد خاص بها. وبحسب البلد المعني يمكن بالاستعانة برقم تعريف الدراجة النارية

ولوحة الأرقام والجهات المعنية التعرف على مالك الدراجة النارية. وبالإضافة إلى ذلك هناك إمكانيات أخرى لتتبع مسار البيانات المجمعة في الدراجة النارية والوصول من خلالها إلى السائق أو مالك الدراجة النارية، مثلًا من خلال حساب ConnectedDrive المستخدم.

حقوق حماية البيانات

طبقًا لقانون حماية البيانات المعمول به يتمتع مستخدمو الدراجات النارية بحقوق معينة تجاه الجهة الصانعة للدراجة النارية أو الشركة المسؤولة عن تجميع أو معالجة البيانات الشخصية.

يحق لمستخدمي الدراجات النارية الحصول على معلومات مجانية وشاملة عن الجهات القائمة على تخزين بيانات شخصية عن مستخدمي الدراجات النارية.

هذه الأماكن يمكن أن تكون:

- الجهة الصانعة للدراجة النارية
- وكلاء الخدمة المعتمدون
- ورش العمل المتخصصة
- مقدمي الخدمة

يُسمح لمستخدمي الدراجات النارية طلب معلومات عن ماهية البيانات الشخصية التي تم تخزينها ولأي

المتطلبات القانونية لكشف البيانات

الجهة الصانعة للدراجة النارية تكون ملزمة في إطار القانون الساري بتحضير البيانات المخزنة لديها لتقديمها للسلطات ذات الصلة. تتم عملية تحضير البيانات في النطاق الضروري في حالات فردية، مثلًا لغرض استبيان مخالفة ما.

الجهات الحكومية مُصرح لها في إطار القانون الساري بأن تقوم بنفسها باستقراء البيانات من الدراجة النارية في بعض الحالات.

بيانات التشغيل في الدراجة النارية

لغرض تشغيل الدراجة النارية تقوم أجهزة التحكم بمعالجة البيانات.

ومن بين ذلك مثلًا:

- بلاغات حالة الدراجة النارية ومكوناتها الفردية، مثلًا عدد لفات العجلة والسرعة المحيطة للعجلة ومعدل تباطؤ الحركة
- الحالات المحيطة، مثل درجة الحرارة

البيانات المُعالجة تتم معالجتها فقط في الدراجة النارية ذاتها وتكون في العادة بيانات عابرة. لن يتم تخزين البيانات لفترة تزيد عن وقت التشغيل.

الأجزاء التركيبية الإلكترونية، مثل وحدات التحكم، تحتوي على

مكونات لتخزين معلومات تقنية. يمكن بشكل مؤقت أو باستمرار تخزين المعلومات الخاصة بحالة الدراجة النارية أو إجهاد الأجزاء التركيبية أو الأحداث أو الأخطاء. هذه المعلومات توثق بوجه عام

حالة الجزء التركيبي أو موديول ما أو نظام ما أو الوسط المحيط، مثلًا:

- حالات تشغيل مكونات النظام، مثلًا مستويات الملاء وضغط ملاء الإطار

- الأعطال الوظيفية والعيوب في مكونات النظام الهامة، مثلًا الضوء والفرامل

- استجابات الدراجة النارية في مواقف القيادة الخاصة، مثلًا استخدام أنظمة التحكم في الاتزان أثناء القيادة

- معلومات خاصة بالأحداث التي تلحق الضرر بالدراجة النارية

البيانات ضرورية لتنفيذ وظائف وحدات التحكم. وبالإضافة إلى ذلك فإنها تخدم غرض التعرف على الأعطال الوظيفية والتغلب عليها وكذلك تحسين وظائف الدراجة النارية من قبل الجهة الصانعة للدراجة النارية.

الجزء الأكبر من هذه البيانات يكون عابرًا ولا تتم معالجته إلا في الدراجة النارية ذاتها. جزء صغير فقط من البيانات سيتم تخزينه بحسب الموقف في ذاكرات الأحداث أو الأعطال.

ذاكرة الأعطال والأحداث في الدراجة النارية يمكن إرجاعها إلى الوضع الأصلي في إطار أعمال الإصلاح أو الخدمة التي تتم لدى وكيل BMW Motorrad أو أي وكيل خدمة مؤهل آخر أو ورشة فنية متخصصة.

إدخال البيانات ونقلها في الدراجة النارية نقاط عامة

يمكن بحسب التجهيز تخزين إعدادات الراحة وأوضاع الضبط الشخصية في الدراجة النارية وتعديلها في أي وقت أو إرجاعها إلى الوضع الأصلي.

قد يتم إدخال البيانات في نظام المعلومات والترفيه والاتصالات بالدراجة النارية، مثلًا من خلال الهاتف الذكي.

ومن ذلك ما يرتبط بالتجهيز المعني:

- بيانات الوسائط المتعددة، مثل تشغيل الموسيقى
- بيانات دليل العناوين لاستخدامه ارتباطًا بنظام الاتصالات أو أي نظام ملاحية مدمج
- الأهداف الملاحية المدخلة
- بيانات خاصة باستخدام خدمات الإنترنت. يمكن تخزين هذه البيانات موضعياً في الدراجة النارية أو أنها تكون موجودة على جهاز تم توصيله بالدراجة النارية، مثلًا هاتف ذكي أو ذاكرة USB

عند طلب الخدمات، مثلًا عمليات الإصلاح أو عمليات الخدمة أو حالات الضمان وإجراءات ضمان الجودة، يمكن استقراء هذه المعلومات الفنية مع رقم تعريف الدراجة النارية من الدراجة النارية.

عملية استقراء المعلومات يمكن أن تتم لدى وكيل BMW Motorrad أو أي وكيل صيانة معتمد أو ورشة فنية متخصصة. لغرض استقراء البيانات يتم استخدام المقبس المنصوص عليه قانونًا لتشخيص الدراجة النارية (OBD) الموجود في الدراجة النارية.

تقوم المواقع المعنية بشبكة الصيانة بتجميع البيانات ومعالجتها واستخدامها. من شأن هذه البيانات توثيق الحالات الفنية للدراجة النارية، والمساعدة في اكتشاف الأعطال والالتزام بتعهدات الضمان وأيضًا تحسين مستوى الجودة.

وبالإضافة إلى ذلك فإن الجهة الصانعة تكون ملزمة بمراقبة المنتج استنادًا إلى ما ينص عليه قانون مسؤولية المنتج. لاستيفاء هذه الالتزامات تحتاج الجهة الصانعة للدراجة النارية إلى الحصول على بيانات فنية من الدراجة النارية. البيانات المستجلبه من الدراجة النارية يمكن استخدامها أيضًا لفحص طلبات العميل المتعلقة بالضمان والكفالة.

الخدمات

نقاط عامة

إذا كانت الدراجة النارية مزودة بوصلة شبكة لاسلكية فسوف تتيح إمكانية تبادل البيانات بين الدراجة النارية والأنظمة الأخرى. تُتاح إمكانية إنشاء وصلة الشبكة اللاسلكية من خلال وحدة إرسال واستقبال خاصة بالدراجة النارية أو من خلال أجهزة جواله مُركبة بشكل شخصي، مثلًا هواتف ذكية. من خلال وصلة الشبكة اللاسلكية يمكن استعمال ما يعرف باسم وظائف الأونلاين. ومن ذلك خدمات الأونلاين والتطبيقات التي يتم توفيرها من قِبل الجهة الصانعة للدراجة النارية أو الجهات الأخرى المقدمة للخدمات.

خدمات الجهة الصانعة للدراجة النارية

مع خدمات الأونلاين للجهة الصانعة للدراجة النارية يتم شرح الوظائف المعنية بالموضع المناسب، مثلًا دليل التشغيل، الموقع الإلكتروني للجهة الصانعة. وهناك يتم أيضًا تقديم معلومات ذات صلة بقانون حماية البيانات. لتقديم خدمات الأونلاين فيمكن استخدام بيانات شخصية. يتم تبادل البيانات من خلال وصلة آمنة، مثلًا عن طريق أنظمة تكنولوجيا المعلومات المخصصة لذلك من الجهة الصانعة للدراجة النارية.

أو مشغل ملفات MP3. في حالة تخزين هذه البيانات في الدراجة النارية، فإنه يمكن محوها في أي وقت.

نقل هذه البيانات إلى طرف ثالث يتم فقط بناء على رغبة شخصية في إطار استخدام خدمات الإنترنت. وهو ما يرتبط بالإعدادات المختارة عند استخدام الخدمات.

توصيل أجهزة جواله

بحسب التجهيز يمكن من خلال عناصر استعمال الدراجة النارية التحكم في الأجهزة الجواله الموصلة بالدراجة النارية، مثلًا الهواتف الذكية. عندئذ يمكن إصدار صورة وصوت الجهاز الجوال من خلال نظام الوسائط المتعددة. وفي الوقت ذاته يتك نقل بعض المعلومات إلى الجهاز الجوال. بحسب نوع التوصيل يشتمل ذلك مثلًا على بيانات الموقع ومعلومات عامة أخرى للدراجة النارية. وهو ما يتيح إمكانية الاستخدام الأمثل للتطبيقات المختارة، مثلًا الملاحة أو تشغيل الموسيقى. نوع الطريقة الأخرى لمعالجة البيانات يتم تحديده من قبل الجهة المقدمة للتطبيق المستخدم المعني. نطاق الإعدادات المحتملة يتعلق بالتطبيق المعني ونظام تشغيل الجهاز الجوال.

اتصالات الطوارئ يسجلها مركز اتصالات الطوارئ المكلف من قبل الجهة الصانعة للمركبة بذلك. للحصول على مزيد من المعلومات حول تشغيل نظام نداء الاستغاثة الذكي ووظائفه، انظر فصل «الاستعمال» (٦٣).

الأساس القانوني

معالجة البيانات الشخصية من قبل نظام اتصال الطوارئ الذكي يفى بالموصفات التالية:

- حماية البيانات الشخصية:

المواصفة EG/95/46 للبرلمان الأوروبي والمجلس الأوروبي.

- حماية البيانات الشخصية:

المواصفة EG/2002/58 للبرلمان الأوروبي والمجلس الأوروبي.

الأساس القانوني لتفعيل

نظام اتصال الطوارئ الذكي

وقيامه بوظيفته يتمثل في عقد

ConnectedRide المبرم لهذه

الوظيفة وكذلك القوانين واللوائح

والمواصفات ذات الصلة الصادرة

عن البرلمان الأوروبي والمجلس

الأوروبي.

اللوائح والمواصفات ذات الصلة

تنظم عملية حماية الأشخاص

الطبيعيين عند معالجة البيانات

الشخصية.

معالجة البيانات الشخصية من قبل

نظام اتصال الطوارئ الذكي يفى

أية عملية تجميع ومعالجة واستخدام لبيانات شخصية تتجاوز حدود تحضير الخدمات، سوف تتم فقط بناء على تصريح قانوني مسبق أو اتفاق تعاقدي أو موافقة مسبقة. يمكن أيضًا تفعيل أو إيقاف فعالية وصلة البيانات بالكامل. يُستثنى من ذلك الوظائف التي ينص عليها القانون.

خدمات الجهات الأخرى العارضة

عند استخدام خدمات الأونلاين

لجهات أخرى مقدمة للخدمات

فإن هذه الخدمات سوف تخضع

لمسؤولية وشروط استخدام حماية

البيانات للجهة العارضة المعنية.

الجهة الصانعة للدراجة النارية

ليس لها أي تأثير على المحتويات

التي يتم تبادلها في هذا الإطار.

المعلومات الخاصة بطريقة وحجم

وغرض تجميع واستخدام البيانات

الشخصية في إطار خدمات جهة

ثالثة يمكن معرفتها لدى الجهة

المعنية المقدمة للخدمات.

نظام اتصال الطوارئ الذكي

- مع نظام الاتصال الذكي في

حالات الطوارئ SA

طريقة العمل

نظام اتصال الطوارئ الذكي يتيح

إمكانية إجراء اتصالات طوارئ

يدوية أو أوتوماتيكية، مثلًا في

الحوادث.

مُشغل الشبكة الربط بين رقم تعريف الدراجة النارية والرقم الهاتفي لشريحة بطاقة SIM المركبة. يمكن الربط بين رقم تعريف الدراجة النارية والرقم الهاتفي لشريحة بطاقة SIM المركبة فقط من قِبَل الجهة الصانعة للدراجة النارية.

بيانات سجل اتصالات الطوارئ

يتم تخزين بيانات تسجيل الدخول الخاصة باتصالات الاستغاثة في ذاكرة الدراجة النارية. يتم بانتظام محو بيانات تسجيل الدخول الأقدم. بيانات تسجيل الدخول تشمل مثلًا على المعلومات الخاصة بوقت ومكان إجراء نداء الاستغاثة. يمكن استقراء بيانات تسجيل الدخول في حالات استثنائية من ذاكرة الدراجة النارية. يتم في المعتاد استقراء بيانات تسجيل الدخول فقط بأمر من المحكمة، ولا يتسنى إجراء ذلك إلا عند توصيل الأجهزة المعنية مباشرة بالدراجة النارية.

نداء الاستغاثة التلقائي

النظام مُصمم، بحيث يتم تفعيل نداء الاستغاثة تلقائيًا وفقًا لدرجة شدة حادث معينة تتعرف عليها المستشعرات الموجودة في الدراجة النارية.

بالمواصفات الأوروبية لحماية البيانات الشخصية. يعمل نظام الاستغاثة الذكي على معالجة البيانات الشخصية فقط في حالة موافقة مالك الدراجة النارية. نظام اتصال الطوارئ الذكي والخدمات الأخرى ذات الفائدة الإضافية لا يُسمح لها بمعالجة البيانات الشخصية إلا بعد الحصول على موافقة صريحة من الشخص المعني بمعالجة البيانات، مثلًا مالك الدراجة النارية.

بطاقة SIM

يتم استخدام نظام الاستغاثة الذكي عن طريق الاتصال اللاسلكي الجوال من خلال بطاقة SIM المركبة في الدراجة النارية. بطاقة SIM تكون مركبة دائمًا في شبكة الاتصالات الجوال حتى يمكن بسرعة إنشاء الاتصال. يتم إرسال البيانات في حالة الطوارئ إلى الجهة الصانعة للمركبة.

تحسين مستوى الجودة

البيانات المنقولة في حالة اتصال الطوارئ تستخدمها الجهة الصانعة للمركبة أيضًا لغرض تحسين جودة المنتج والخدمة.

تعيين الموضع

يمكن تحديد موقع الدراجة النارية على أساس المحطات الخلوية الرئيسية فقط من خلال الجهة المقدمة لخدمة شبكة الاتصالات اللاسلكية الجوال. يتعذر على

المعلومات المرسلة

التسجيلات الصوتية للعميل يتم تخزينها لمدة 24 ساعة إن كانت هناك حاجة لتحليل تفاصيل اتصال الطوارئ. بعد ذلك يتم محو التسجيلات الصوتية. يتم تخزين التسجيلات الصوتية للعامل في مركز اتصالات الطوارئ مدة 24 ساعة لغرض ضمان الجودة.

معلومات حول البيانات الشخصية

البيانات المعالجة في إطار نظام اتصال الطوارئ الذكي يتم معالجتها فقط لغرض إتمام اتصال الطوارئ. الجهة الصانعة للمركبة تقوم في إطار الالتزام القانوني الساري بتقديم معلومات عن البيانات التي قامت بمعالجتها ولا تزال مخزنة لديها.

في اتصال الطوارئ الذي يتم من خلال نظام اتصال الطوارئ الذكي يتم تمرير المعلومات ذاتها إلى مركز اتصالات الطوارئ المكلف، كما يتم مع نظام اتصال الطوارئ القانوني eCall حيث يتم التمرير إلى مركز الإنقاذ العام.

وبالإضافة إلى ذلك فيتم من خلال نظام اتصال الطوارئ الذكي تمرير المعلومات الإضافية التالية إلى مركز اتصالات الطوارئ المكلف من قبل الجهة الصانعة للمركبة، وإذا لزم الأمر إلى مركز الإنقاذ العام:

- بيانات الحوادث، مثلًا اتجاه الاصطدام الذي يتم التعرف عليه من قبل مستشعرات الدراجة النارية، تيسيرًا على فريق الإنقاذ للتخطيط للمهمة.

- بيانات الاتصال، مثل رقم تلفون بطاقة SIM المركبة ورقم تلفون القائد، إن توفر، حتى يمكن عند اللزوم الاتصال سريعًا بالأطراف المشتركة في الحادث.

تخزين البيانات

يتم تخزين البيانات الخاصة ببدء الاستغاثة المفعل في الدراجة النارية. تحتوي البيانات على معلومات خاصة باتصال الطوارئ، مثلًا مكان ووقت اتصال الطوارئ. التسجيلات الصوتية لمحادثة اتصال الطوارئ يتم تخزينها في مركز اتصالات الطوارئ.

عروض عامة



١٦
١٧
١٨
١٩
٢٠
٢١

منظر كلي يسارًا
منظر كلي يمينًا
مفتاح إشارات التحذير يسارًا
مفتاح إشارات التحذير يمينًا
مفتاح إشارات التحذير يمينًا
مجموعة أجهزة القياس والبيان



- 1 خلف الكسوة الأمامية:
مقبس التشخيص (١٦٧) ◀
وضع ضبط مدى الإضاءة
(١٠٨) ◀
خزان سائل التبريد
(١٥٦) ◀
عدة الدراجة النارية
توركس T25 (١٥٣) ◀
- 2 خزان زيت الفرامل لفرملة
العجلة الخلفية (١٥٥) ◀
- 3 مقبض مسك للمقعد الخلفي
- 4 ضبط الشد المُسبق للنوابض
على ساق النابض (١٠٩) ◀
- 5 مسند قدم المقعد الخلفي
- 6 دعامة أقدام السائق

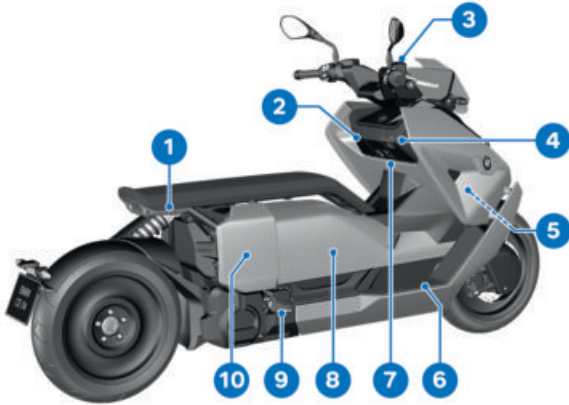

- | | | | |
|---|------------------------------|----|-----------------------------|
| 1 | مقبض مسك للمقعد الخلفي | 8 | درج الخوذة (٧٨) ◀▶▶▶ |
| 2 | درج الحفظ (٧٦) ◀▶▶▶ | | عدة الدراجة النارية للشد |
| 3 | خزان زيت الفرامل لفرملة | | المُسبِق للنوابض (١٥٣) ◀▶▶▶ |
| | العجلة الأمامية (١٥٥) ◀▶▶▶ | | جدول الحمولة وجدول قيم |
| 4 | درج الشحن (١١٨) ◀▶▶▶ | | ضغط هواء الإطارات (على |
| 5 | رقم تعريف الدراجة النارية | | الجهة الداخلية لغطاء درج |
| | (الإطار الرئيسي أمامًا على | | الخوذة) |
| | اليمين من أسفل) | 9 | مسند قدم المقعد الخلفي |
| | لوحة الصنع (الإطار في الأمام | 10 | خلف الكسوة الجانبية: |
| | يمينًا على رأس التوجيه) | | البطارية (١٦٢) ◀▶▶▶ |
| 6 | دعامة أقدام السائق | | المصاهر (١٦٥) ◀▶▶▶ |
| 7 | مقبس 12 فلت | | |



- 1 الضوء العالي والضوء السريع (٦٦ ◀)
- 2 مجموعة أضواء التحذير (٧٠ ◀)
- 3 زر المفضلات (٨٩ ◀)
- 4 القيادة للخلف (٦٥ ◀)
- 5 مصابيح وماضية (٧٠ ◀)
- 6 البوق
- 7 الزر الأرجوحي MENU «القائمة»
- 8 مفتاح التحكم متعدد الوظائف
- 9 ضوء القيادة النهاري (٦٧ ◀)

مفتاح إشارات التحذير يمينًا

مع نظام الاتصال الذكي في حالات الطوارئ SA

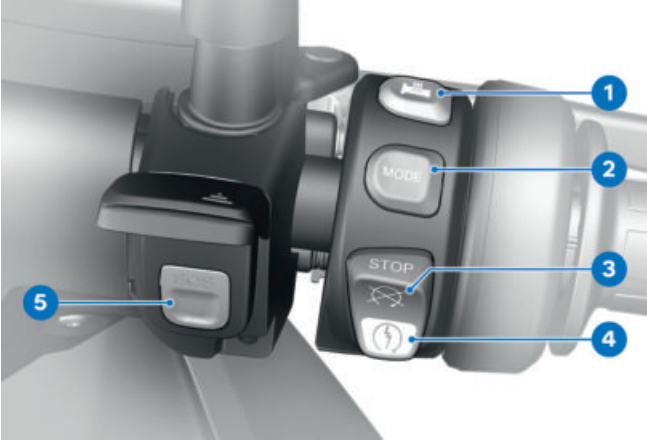

- 1 التدفئة (٧٥ ◀▶▶▶)
- 2 نمط القيادة (٧١ ◀▶▶▶)
- 3 مفتاح إيقاف الطوارئ
(٦٢ ◀▶▶▶)
- 4 زر بادئ الحركة (١٣١ ◀▶▶▶)
- 5 زر SOS
اتصال الطوارئ الذكي
(٦٣ ◀▶▶▶)

٢٠ عروض عامة

مفتاح إشارات التحذير يميناً

دون نظام الاتصال الذكي في حالات الطوارئ SA

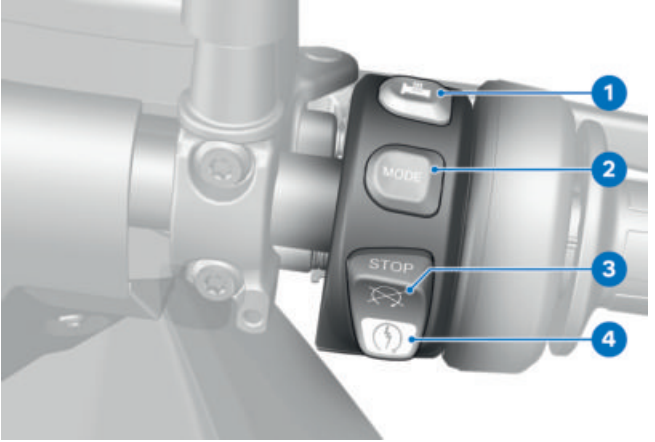

- 1 التدفئة (٧٥ ◀)
- 2 نمط القيادة (٧١ ◀)
- 3 مفتاح إيقاف الطوارئ (٦٢ ◀)
- 4 زر بادئ الحركة (١٣١ ◀)

مجموعة أجهزة القياس والبيان

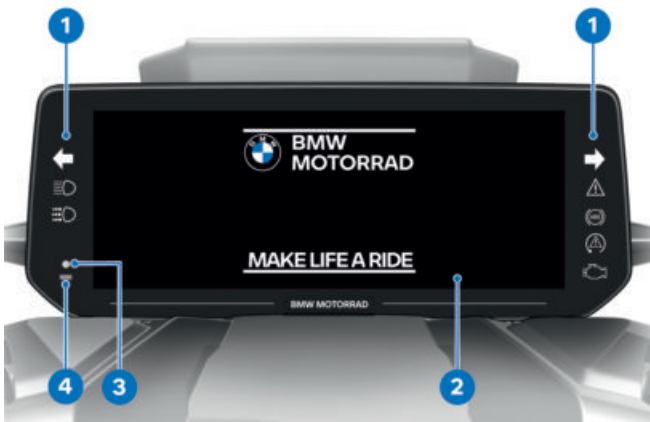

- 1 مصابيح الكنترول والتحذير (٢٤ ◀▶)
- 2 شاشة TFT (٢٥ ◀▶) (٣٦ ◀▶)
- 3 دايود مصباح جهاز الإنذار ضد السرقة (DWA) - مع جهاز الإنذار ضد السرقة DWA^{SA} إشارة إنذار (٧٢ ◀▶)
مصباح الكنترول للمفتاح اللاسلكي
قم بتشغيل جاهزية التشغيل. (٥٩ ◀▶)
- 4 دايود إضاءة (لمواءمة شدة إضاءة مجموعة أجهزة القياس والبيان)

بیانات



٢٤	مصايح الكنترول والتحذير
٢٥	شاشة TFT في المنظر Pure Ride
٢٦	شاشة TFT في منظر القائمة
٢٧	شاشة TFT في منظر الشحن
٢٨	بيانات التحذير



- | | |
|--|--|
| <p>8 ضوء السير النهاري يدويًا
(٦٧ ◀▶▶)</p> | <p>1 إشارة تغيير الاتجاه اليسرى
(٧٠ ◀▶▶)</p> |
| | <p>2 الضوء العالي (٦٦ ◀▶▶)</p> |
| | <p>3 مصباح تحذير عام (٢٨ ◀▶▶)</p> |
| | <p>4 إشارة تغيير الاتجاه اليمنى
(٧٠ ◀▶▶)</p> |
| | <p>5 مصباح تحذير وجود خلل
وظيفي بمجموعة الدفع
خلل وظيفي بمجموعة الدفع
(٣٩ ◀▶▶)</p> |
| | <p>6 نظام التحكم بالثبات (ASC)
(٤٥ ◀▶▶)</p> |
| | <p>مع أوضاع القيادة Pro^{SA}
DTC (٤٥ ◀▶▶)</p> |
| | <p>7 ABS (٥٢ ◀▶▶)</p> |

شاشة TFT في المنظر Pure Ride

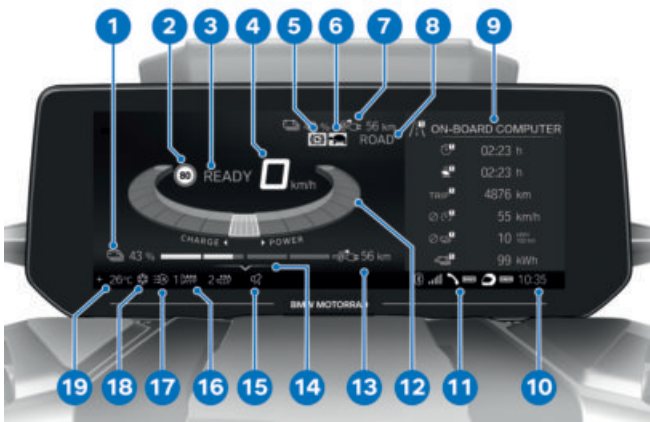

- | | | | |
|----|-----------------------------|----|------------------------------|
| 12 | بيان الدفع (٨٩) | 1 | حالة شحن البطارية (٩٠) |
| 13 | مدى كفاية الطاقة (٩٠) | 2 | معلومات حد السرعة (٨٨) |
| 14 | مساعدة الاستعمال | 3 | بيان جاهزية القيادة (١٣١) |
| 15 | كتم الصوت (٩١) | 4 | بيان السرعة |
| 16 | التدفئة (٧٥) | 5 | تقييد الاسترجاع (٨٩) |
| 17 | ضوء القيادة النهاري | 6 | تقييد القدرة (٨٩) |
| 18 | الأوتوماتيكي (٦٨) | 7 | سطر حالة معلومات السائق (٨٧) |
| 19 | تحذير درجة الحرارة الخارجية | 8 | نمط القيادة (٧٠) |
| | | 9 | الشاشة المقسمة (٩٠) |
| | | 10 | الساعة (٩٢) |
| | | 11 | حالة التوصيل (٩٤) |

شاشة TFT في منظر القائمة



- | | |
|----|---|
| 1 | معلومات حد السرعة
(٨٨ ◀) |
| 2 | بيان جاهزية القيادة
قم بتشغيل جاهزية القيادة.
(١٣١ ◀) |
| 3 | بيان السرعة |
| 4 | تقييد الاسترجاع (٨٩ ◀) |
| 5 | تقييد القدرة (٨٩ ◀) |
| 6 | سطر حالة معلومات السائق
(٨٧ ◀) |
| 7 | نمط القيادة (٧٠ ◀) |
| 8 | الشاشة المقسمة (٩٠ ◀) |
| 9 | الساعة (٩٢ ◀) |
| 10 | حالة التوصيل (٩٤ ◀) |
| 11 | مساعدة الاستعمال |
| 12 | كتم الصوت (٩١ ◀) |
| 13 | التدفئة (٧٥ ◀) |
| 14 | ضوء القيادة النهاري
الأوتوماتيكي (٦٨ ◀) |
| 15 | تحذير درجة الحرارة
الخارجية (٣٦ ◀) |
| 16 | درجة الحرارة الخارجية |
| 17 | نطاق القائمة |

شاشة TFT في منظر الشحن

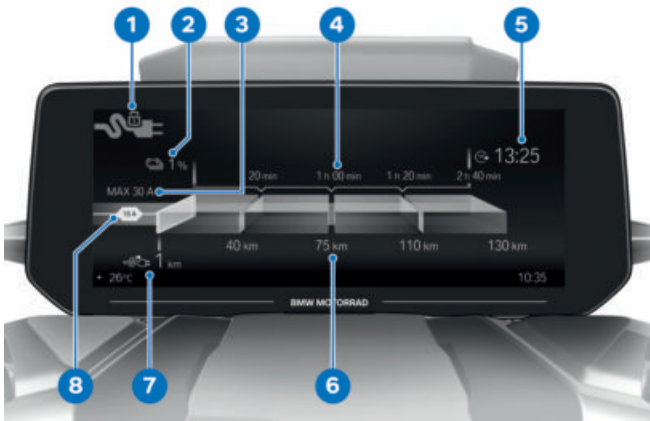

- 1 حالة مقبس الشحن
- 2 حالة الشحن
- 3 شدة تيار الشحن القصوى المتاحة
- 4 توقعات وقت الشحن
- 5 الوقت المستهدف للشحن للوصول إلى 100 %
- 6 توقعات مدى كفاية الوقود
- 7 مدى كفاية الطاقة
- 8 حد تيار الشحن الفعال

- مثلث تحذير أحمر 3: بلاغ تحذير، القيمة حرجة



بيان القيم

تختلف الرموز 4 في العرض. تبعاً للتقييم، يتم استخدام ألوان مختلفة. بدلاً من القيم الرقمية 8 مع وحدات 7 يتم عرض نصوص 6 أيضاً:

لون الرمز

- أخضر: (OK) القيمة الحالية مثالية.
- أزرق: (Cold!) درجة الحرارة الحالية منخفضة.
- أصفر: (Low!/High!) القيمة الحالية منخفضة للغاية أو مرتفعة للغاية.
- أحمر: (Hot!/High!) درجة الحرارة أو القيمة الحالية مرتفعة للغاية.
- أبيض: (---) لا توجد قيمة سارية. بدلاً من القيمة يتم عرض خطوط 5.

تقييم القيم بشكل منفرد يمكن جزئياً فقط من مدة قيادة أو سرعة معينة. في حالة عدم التمكن من عرض قيمة قياس، بسبب عدم توفر شروط القياس،

بيانات التحذير

العرض

يتم عرض التحذيرات عن طريق مصباح التحذير المعني.

يتم عرض تحذيرات عن طريق مصابيح تحذير عامة مع حوار في شاشة TFT. تبعاً لضرورة التحذير يُضيء مصباح التحذير العام باللون الأصفر أو الأحمر.

مصباح التحذير العام يتم عرضه تبعاً لضرورة التحذير.

عرض عام للتحذيرات الممكنة تجدها في الصفحات التالية.



بيان مراقبة الفحص

البلاغات في الشاشة تختلف في العرض. حسب الأولوية، يتم استخدام ألوان وعلامات مختلفة: بيان CHECK OK أخضر 1: لا يوجد بلاغ، القيم مثالية.

- دائرة بيضاء مع علامة صغيرة "i": معلومات.

- مثلث تحذير أصفر 3: بلاغ تحذير، القيمة غير مثالية.

يتم بدلاً من ذلك خطوط كحاجز مكان. ما دامت قيمة قياس سارية غير موجودة، لا يتبع أيضاً أي تقييم على شكل رمز ملون.

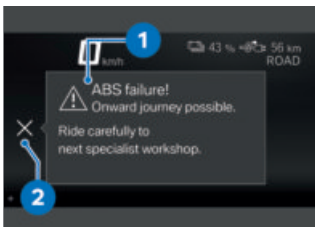

حوار مراقبة الفحص



يتم إصدار البلاغات كحوار مراقبة الفحص 1.

- في حالة وجود العديد من بلاغات مراقبة الفحص من نفس الأولوية، يتغير ظهور البلاغات بالترتيب، إلى أن يتم تأكيدها.
- يتم عرض الرمز 2 بشكل فعال، من الممكن الإقرار به من خلال قلب المفتاح المتعدد الوظائف إلى اليسار.
- يتم إرفاق بلاغات مراقبة الفحص ديناميكياً كعلامات تبويب إضافية على جوانب القائمة My vehicle (٨٥). وطوال فترة وجود الخطأ، يمكن استدعاء البلاغ مُجددًا.

عرض عام لبيانات التحذير

مصابيح الكنترول نص الشاشة والتحذير

المعنى

تحذير درجة الحرارة الخارجية (٣٦ ◀▶▶▶)	يظهر. 	
المفتاح اللاسلكي خارج مجال الاستقبال (٣٦ ◀▶▶▶)	Remote key not in range. 	يضيء باللون الأصفر. 
تعطل Keyless Ride (٣٧ ◀▶▶▶)	Keyless Ride failure 	يضيء باللون الأصفر. 
استبدال بطارية المفاتيح اللاسلكي (٣٧ ◀▶▶▶)	Remote key battery at 50%. 	يضيء باللون الأصفر. 
	Remote key battery weak. 	
وسيلة الإضاءة مُعطل (٣٧ ◀▶▶▶)	تظهر وسيلة الإضاءة المُعطل. 	يضيء باللون الأصفر. 
نظام التحكم في الإضاءة مُعطل (٣٨ ◀▶▶▶)	Light control failure! 	يضيء باللون الأصفر. 
بطارية جهاز الإنذار ضد السرقة (DWA) ضعيفة (٣٨ ◀▶▶▶)	Alarm system batt. capacity weak. 	
بطارية جهاز الإنذار ضد السرقة (DWA) فارغة (٣٩ ◀▶▶▶)	Alarm system battery empty. 	
تعطل DWA (٣٩ ◀▶▶▶)	Alarm system failure 	
خلل وظيفي بمجموعة الدفع (٣٩ ◀▶▶▶)	Engine! 	يضيء. 

مصابيح الكنترول نص الشاشة والتحذير المعنى





























خلل وظيفي خطير بمجموعة الدفع (٣٩ ◀▶▶▶)	Serious fault in the engine control! 	يومض باللون الأحمر. يومض. 
خطأ في الاتصال بإلكترونيات مجموعة الدفع (٤٠ ◀▶▶▶)	No communication with drive  electronics.	يضيء باللون الأصفر. 
خطأ عزل في نظام الفلط العالي (٤٠ ◀▶▶▶)	Insulation fault in HV  system.	يضيء باللون الأصفر. 
خطأ عزل خطير في نظام الفلط العالي (٤٠ ◀▶▶▶)	Insulation fault in HV  system.	يُضيء باللون الأحمر. 
حالة الشحن منخفضة (٤١ ◀▶▶▶)	Charge level low. 	
حالة الشحن حرجة (٤١ ◀▶▶▶)	Charge level critical. 	يضيء باللون الأصفر. 
	يضيء. 	
خطأ في الدفع الكهربائي: القدرة منخفضة (٤١ ◀▶▶▶)	Fault in e-Drive: Power reduced. 	يضيء باللون الأصفر. 
	يضيء. 	
نظام الفلط العالي غير قابل للتشغيل أو الإيقاف (٤١ ◀▶▶▶)	Fault in e-Drive. 	يضيء باللون الأصفر. 
خطأ في الدفع الكهربائي (٤٢ ◀▶▶▶)	Fault in e-Drive. 	يضيء باللون الأصفر. 

مصابيح الكنترول نص الشاشة
والتحذير

المعنى





























وسيلة تأمين القابس بها خلل (٤٢) (⚠️)	Cable lock damaged. (⚠️)	يضيء باللون الأصفر. (⚠️)
خطأ خطير في الدفع الكهربائي (٤٢) (⚠️)	Serious fault in e-Drive! (⚠️)	يومض باللون الأحمر. (⚠️)
نظام الدفع ساخن للغاية (٤٢) (⚠️)	Drive system too hot: Power reduced. (⚠️)	يضيء باللون الأصفر. (⚠️)
نظام الشحن ساخن بشكل مفرط (٤٣) (⚠️)	Charging interruption Chrg sys overheated. (⚠️)	يضيء باللون الأصفر. (⚠️)
استرجاع الطاقة مُقيد (٤٣) (⚠️)	Recuperation limited. (⚠️)	يضيء باللون الأصفر. (⚠️)
	يضيء. (⚠️)	
قابس أمان الفلظ العالي مفصول (٤٣) (⚠️)	Service disconnect pulled. (⚠️)	يضيء باللون الأصفر. (⚠️)
قدرة الشحن منخفضة (٤٤) (⚠️)	Chg. target not reached Chg. power reduced (⚠️)	
خطأ في نظام الشحن الأساسي (٤٤) (⚠️)	Fault in the charging infrastructure. (⚠️)	يضيء باللون الأصفر. (⚠️)
خطأ في نظام الشحن (٤٤) (⚠️)	Charging system fault. (⚠️)	يضيء باللون الأصفر. (⚠️)
حالة بطارية الشبكة الكهربائية (بطارية 12 فلظ) (٤٥) (⚠️)	On-board battery status. (⚠️)	يضيء باللون الأصفر. (⚠️)

مصابيح الكنترول نص الشاشة والمعنى والتحذير









جهد الشبكة الكهربائية للمركبة منخفض (٤٥) 	يظهر باللون الأصفر.		يضيء باللون الأصفر.	
	Vehicle voltage low.			
جهد الشبكة الكهربائية للدراجة النارية حرج (٤٥) 	يظهر باللون الأصفر.		يضيء باللون الأصفر.	
	Vehicle voltage critical!			
تدخل نظام ASC/ DTC (٤٥) 			يومض بسرعة.	
ASC/DTC متاح بشكل محدود (٤٦) 	Traction control limited!		يضيء باللون الأصفر.	
			يضيء.	
تعطل ASC/DTC (٤٦) 	Traction control systems failed!		يضيء باللون الأصفر.	
			يضيء.	
ضغط هواء الإطارات في حد المجال المسموح به (٤٨) 	يظهر باللون الأصفر.		يضيء باللون الأصفر.	
	Tyre pressure does not match setpoint			
ضغط هواء الإطارات خارج المجال المسموح به (٤٨) 	يظهر باللون الأحمر.		يومض باللون الأحمر.	
	Tyre pressure does not match setpoint			
	Tyre press. control. Loss of pressure.			
خلل بالنقل (٤٩) 	"---"			

مصابيح الكنترول نص الشاشة
والتحذير

المعنى

مستشعر معطل أو خطأ بالنظام (٥٠ )	"---" 	يضيء باللون الأصفر. 
بطارية مستشعر ضغط هواء الإطارات ضعيفة (٥٠ )	RDC sensor battery weak. 	يضيء باللون الأصفر. 
تعطل نظام مراقبة ضغط هواء الإطارات (RDC) (٥١ )	Tyre pressure check failure! 	يضيء باللون الأصفر. 
وظيفة اتصال الطوارئ متاحة بشكل محدود (٥١ )	Emergency call system restricted. 	يضيء باللون الأصفر. 
وظيفة اتصال الطوارئ مُعطلة (٥١ )	Emergency call system error. 	يضيء باللون الأصفر. 
مراقبة الدعامة الجانبية معطلة (٥١ )	Side stand monitoring faulty. 	يضيء باللون الأصفر. 
التشخيص الذاتي ABS لم ينتهي (٥٢ )		يوميض بانتظام. 
خطأ بنظام ABS (٥٢ )	Limited ABS availability! 	يضيء باللون الأصفر.  يضيء. 
تعطل نظام ABS (٥٢ )	ABS failure! 	يضيء باللون الأصفر.  يضيء. 

مصابيح الكنترول نص الشاشة والتحذير

المعنى	نص الشاشة	التحذير
تعطل نظام ABS Pro (٥٣) 	ABS Pro failure! 	يضيء باللون الأصفر.  يضيء. 
حلت الخدمة (٥٣) 	يظهر باللون الأبيض. 	
تم تجاوز موعد الخدمة (٥٤) 	يظهر باللون الأصفر. 	يضيء باللون الأصفر. 
	Service overdue!	

درجة الحرارة الخارجية

يتم عرض درجة الحرارة الخارجية في سطر الحالة لشاشة TFT.

عندما تكون الدراجة النارية متوقفة من الممكن أن تُزيف حرارة المحرك قياس درجة الحرارة الخارجية. عندما يكون تأثير حرارة المحرك عالٍ للغاية، يتم عرض خطوط بدلاً من القيمة بشكل مؤقت.

تحذير

خطر الجليد حتى في درجة حرارة أعلى من تقريباً 3 °م

خطر الحوادث
• في درجات الحرارة الخارجية المنخفضة انتبه لإمكانية التعرض للانزلاق على الجسور وفي نطاقات الطريق الظليلة.

• قم بالقيادة مع النظر للأمام.

المفتاح الاسلكي خارج مجال الاستقبال

يضيء باللون الأصفر. 

Remote key not in range.
Not possible to switch on ignition again. 

السبب الممكن:

الاتصال بين المفتاح والكترونيات المحرك به خلل.

• افحص البطارية في المفتاح الاسلكي.

• قم باستبدال بطارية المفتاح الاسلكي. (٦١ )

• استخدم المفتاح الاحتياطي لمواصلة القيادة.

• بطارية المفتاح الاسلكي فارغة أو فقدان المفتاح الاسلكي. (٦٠ )

• إذا ظهر أثناء القيادة حوار مراقبة الفحص، حافظ على الهدوء. من

في حالة انخفاض درجة الحرارة الخارجية تحت قيمة الحد تقريباً 3 °م، يوجد خطر تكون جليد.

عند انخفاض درجة الحرارة تحت هذه القيمة لأول مرة يومض بيان درجة الحرارة الخارجية مع رمز بلورة الجليد في سطر الحالة لشاشة TFT.

تحذير درجة الحرارة الخارجية

يظهر 

السبب الممكن:

درجة الحرارة الخارجية المُقاسة في الدراجة النارية

تبلغ أقل من:

تقريباً 3 °م

السبب الممكن:

- بطارية المفتاح اللاسلكي ليس لديها القدرة الكاملة. وظيفة المفتاح اللاسلكي مضمونة فقط لفترة محدودة.
- قم باستبدال بطارية المفتاح اللاسلكي. (٦١) 

وسيلة الإضاءة مُعطلة

يضيء باللون الأصفر. 

تظهر وسيلة الإضاءة المُعطلة: 

High beam faulty! 

Front left turn indicator
Front right turn أو faulty! 

indicator faulty!

Low-beam headlight faulty! 

Front side light faulty! 

مع مصباح القيادة النهارية SA

<Daytime riding light faulty! 

Tail light faulty! 

Brake light faulty! 

Rear left turn indicator
Rear right turn أو faulty! 

indicator faulty!

الممكن مواصلة القيادة، جاهزية القيادة لا تتوقف.

- قم باستبدال المفتاح اللاسلكي المعطل من قبل وكيل BMW Motorrad.

تعطل Keyless Ride

يضيء باللون الأصفر. 

Keyless Ride failure Do not stop the engine. It may not be poss. to restart the engine. 

السبب الممكن:

جهاز التحكم Keyless Ride قام بتشخيص خطأ في الاتصال.

- لا تقم بإيقاف تشغيل جاهزية القيادة. توجه بأسرع ما يمكن إلى ورشة فنية متخصصة ويُفضل وكيل BMW Motorrad.

« لم يعد من الممكن تشغيل جاهزية القيادة باستخدام Keyless Ride.

« DWA لم يعد قابلاً للتفعيل.

استبدال بطارية المفتاح اللاسلكي

يضيء باللون الأصفر. 

Remote key battery at 50%. No functional impairment. 

Remote key battery weak. Function limited. Change battery. 

Number plate light faulty! 

Have it checked by a specialist workshop.

تحذير

عدم رؤية الدراجة النارية
في حركة المرور نتيجة تعطل
إضاءة الدراجة النارية

خطر على السلامة
• احرص على إصلاح الخطأ في
أسرع وقت ممكن لدى ورشة
فنية متخصصة ويُفضل لدى
وكيل BMW Motorrad.

مصابيح الدراجة النارية معطلة
جزئياً أو كلياً.
السبب الممكن:

قام نظام التحكم في الإضاءة
بتشخيص خطأ في الاتصال.

• احرص على إصلاح الخطأ في
أسرع وقت ممكن لدى ورشة
فنية متخصصة ويُفضل لدى
وكيل BMW Motorrad.

بطارية جهاز الإنذار ضد السرقه (DWA) ضعيفة

- مع جهاز الإنذار ضد السرقه
DWA SA

Alarm system batt. 
capacity weak. No

restrictions. Make an
appointment at a specialist
workshop.

يتم عرض بلاغ الخطأ هذا
لفترة قصيرة بعد Pre-Ride- 
.Check

تحذير

عدم رؤية المركبة في حركة
مرور الشارع نتيجة تعطل
وسائل الإضاءة في المركبة

خطر السلامة
• استبدل وسيلة الإضاءة المعطلة
بأسرع وقت، من المفضل
دائماً اصطحاب وسيلة إضاءة
إحتياطية معنية.

السبب الممكن:

توجد وسيلة إضاءة واحدة أو أكثر
مُعطلة.

• ابحث عن وسيلة الإضاءة المعطلة
عن طريق فحص نظري.

• استبدل وسيلة الإضاءة LED
بالكامل، توجه لهذا الغرض
لورشة فنية، ومن المفضل لوكيل
BMW Motorrad.

نظام التحكم في الإضاءة مُعطل

يضيء باللون الأصفر. 

Light control failure! Have
it checked by a specialist 
workshop.

السبب الممكن:

جهاز التحكم DWA قام بتشخيص خطأ في الاتصال.

• توجه إلى ورشة فنية متخصصة، ويُفضل وكيل BMW Motorrad.

« DWA غير قابل للتفعيل أو لإيقاف الفعالية.

« يمكن صدور إنذار خطأ.

خلل وظيفي بمجموعة الدفع

يضيء. 

Engine! Have it checked by a specialist workshop. 

السبب الممكن:

جهاز التحكم بالمحرك قام بتشخيص خطأ.

• احرص على إصلاح الخطأ لدى ورشة فنية متخصصة ويُفضل لدى وكيل BMW Motorrad.

« يمكن مواصلة القيادة.

خلل وظيفي خطير بمجموعة الدفع

يومض باللون الأحمر. 

يومض. 

Serious fault in the engine control! Riding at mod. 

speed pos. Damage possible. Have checked by workshop.

السبب الممكن:

بطارية جهاز الإنذار ضد السرقة (DWA) لا يوجد لديها القدرة الكاملة.

وظيفة جهاز الإنذار ضد السرقة (DWA) مضمونة فقط لفترة محدودة عندما تكون بطارية الدراجة النارية مفصولة.

• توجه إلى ورشة فنية متخصصة، ويُفضل وكيل BMW Motorrad.

بطارية جهاز الإنذار ضد السرقة (DWA) فارغة

مع جهاز الإنذار ضد السرقة DWA^{SA}

Alarm system battery empty. No independent alarm. Make an appointment at a specialist workshop. 

يتم عرض بلاغ الخطأ هذا لفترة قصيرة بعد Pre-Ride-  Check.

السبب الممكن:

بطارية جهاز الإنذار ضد السرقة (DWA) لا يوجد لديها أية قدرات ووظيفة جهاز الإنذار ضد السرقة (DWA) غير مضمونة إذا كانت بطارية الدراجة النارية مفصولة.

• توجه إلى ورشة فنية متخصصة، ويُفضل وكيل BMW Motorrad.

تعطل DWA

Alarm system failure Have it checked by a specialist workshop. 

خطأ عزل في نظام الفلظ العالي

يضيء باللون الأصفر. 

Insulation fault in HV system. Limited onward 

journey possible. Drive carefully to the nearest specialist garage.

السبب الممكن:

تم التعرف على خطأ عزل. كابل

فلظ عالي أو أحد أجزاء الفلظ

العالي تعرض للضرر.

- قم بإجراء التغييرات والأعمال على نظام الفلظ العالي فقط لدى وكيل BMW Motorrad الذي لديه فنيون مدربون وفق ذلك.

خطأ عزل خطير في نظام الفلظ العالي

يضيء باللون الأحمر. 

Insulation fault in HV system. Engine restart not 

possible after engine stop. Find a workshop immediately.

السبب الممكن:

- تم التعرف على خطأ عزل خطير. كابل فلظ عالي أو أحد أجزاء الفلظ العالي تعرض للضرر. بعد إنهاء القيادة، يتعذر إدارة الدراجة النارية مُجددًا. قد تحدث أضرار بالدراجة النارية.

السبب الممكن:

جهاز التحكم في المحرك قام بتشخيص خطأ قد يؤدي إلى إلحاق ضرر بأجزاء مجموعة الدفع.

- احرص على إصلاح الخطأ في

أسرع وقت ممكن لدى ورشة

فنية متخصصة ويُفضل لدى

وكيل BMW Motorrad.

« يمكن مواصلة القيادة، إلا أنه لا

يُنصح بذلك.

خطأ في الاتصال بالالكترونيات مجموعة الدفع

يضيء باللون الأصفر. 

يضيء. 

No communication 
with drive electronics.

Multiple systems affected. Have them checked by a specialist workshop.

السبب الممكن:

إلكترونيات مجموعة الدفع قامت بتشخيص خطأ في الاتصال.

- احرص على إصلاح الخطأ في

أسرع وقت ممكن لدى ورشة

فنية متخصصة ويُفضل لدى

وكيل BMW Motorrad.

خطأ في الدفع الكهربائي: القدرة منخفضة

يضيء باللون الأصفر. 

Fault in e-Drive: Power reduced. Limited onward journey possible. Drive carefully to nearest specialist garage.



يضيء. 

• توجه على الفور إلى وكيل BMW Motorrad الذي لديه فنيون مدربون وفق ذلك.

حالة الشحن منخفضة

Charge level low. Travel to charging station. 

السبب الممكن:

حالة شحن الدراجة النارية منخفضة.

• توجه إلى محطة شحن واشحن الدراجة النارية.

حالة الشحن حرجة

يضيء باللون الأصفر. 

Charge level critical. Power reduced. Travel to charging station. 

يضيء. 

تحذير

أداء القيادة الغير عادي
عند تشغيل الطوارئ للدفع
الكهربائي

خطر وقوع حادث

• تجنب التسارع الشديد ومناورة التجاوز.

توجه إلى ورشة فنية متخصصة، ويُفضل وكيل BMW Motorrad.

نظام الفلپ العالي غير قابل
للتشغيل أو الإيقاف

يضيء باللون الأصفر. 

Fault in e-Drive. Have it checked by a specialist workshop. 

تحذير

أداء القيادة الغير عادي
عند تشغيل الطوارئ للدفع
الكهربائي

خطر وقوع حادث

• تجنب التسارع الشديد ومناورة التجاوز.

خطأ خطير في الدفع الكهربائي

يوميض باللون الأحمر. 

Serious fault in e-Drive! 
Stop immediately! Have

it checked by a specialist workshop.

السبب الممكن:

تم التعرف على خطأ خطير في الدفع الكهربائي. قد يحدث أداء قيادة مضطرب. قد تؤدي مواصلة القيادة إلى أضرار بالدراجة النارية.

- توقف فوراً.
- توجه إلى ورشة فنية متخصصة، ويُفضل وكيل BMW Motorrad.

نظام الدفع ساخن للغاية

يضيء باللون الأصفر. 

Drive system too hot: 
Power reduced. Limited

onward journey possible.

السبب الممكن:

مستوى زيت المحرك منخفض للغاية.

- فحص مستوى سائل التبريد. 

عندما يكون مستوى سائل تبريد منخفضاً للغاية:

- اترك مجموعة الدفع ونظام التبريد يبردان.

السبب الممكن:

يتعذر تشغيل أو إيقاف نظام الفلط العالي.

- توجه إلى ورشة فنية متخصصة، ويُفضل وكيل BMW Motorrad.

خطأ في الدفع الكهربائي

يضيء باللون الأصفر. 

Fault in e-Drive. Limited 
onward journey possible.

Drive carefully to nearest specialist garage.

توجه إلى ورشة فنية متخصصة، ويُفضل وكيل BMW Motorrad.

وسيلة تأمين القابس بها خلل

يضيء باللون الأصفر. 

Cable lock damaged. 

Reconnect the cable. If this occurs again, contact a specialist workshop.

السبب الممكن:

تعذر تحرير كابل الشحن.

- قم بتحرير قفل مقبس الشحن اضطرارياً. 

السبب الممكن:

تعذر تأمين كابل الشحن.

- الكابل مُركب تماماً.

• في حالة استمرار وجود الخطأ، توجه إلى ورشة فنية متخصصة، ويُفضل وكيل BMW Motorrad.

- اترك مجموعة الدفع ونظام التبريد يبردان.
- استكمال ملء سائل التبريد (1٥٧) (1٥٧).
- إذا حدث هذا بشكل متكرر، فقم بفحص نظام التبريد لدى ورشة فنية متخصصة، ويُفضل وكيل BMW Motorrad.

استرجاع الطاقة مُقيد

يضيء باللون الأصفر. 

Recuperation limited. 
Limited onward journey possible. Drive carefully to nearest specialist workshop.

يضيء. 

توجه إلى ورشة فنية متخصصة، ويُفضل وكيل BMW Motorrad.

قابس أمان الفلط العالي مفصول

يضيء باللون الأصفر. 

Service disconnect pulled. 
Not ready to start. Have it checked by a specialist workshop.

توجه إلى ورشة فنية متخصصة، ويُفضل وكيل BMW Motorrad.

• استكمال ملء سائل التبريد (1٥٧) (1٥٧).

• إذا حدث هذا بشكل متكرر، فقم بفحص نظام التبريد لدى ورشة فنية متخصصة، ويُفضل وكيل BMW Motorrad.

السبب الممكن:

تم التعرف على درجة حرارة مرتفعة في مجموعة الدفع أو نظام التبريد.

• إن أمكن، قم بالقيادة بمجال الجهد الجزئي لتبريد نظام الدفع.

• إذا كانت درجة حرارة نظام الدفع مرتفعة غالبًا، احرص على إصلاح الخطأ في أسرع وقت ممكن لدى ورشة فنية متخصصة ويُفضل وكيل BMW Motorrad.

نظام الشحن ساخن بشكل مفرط

يضيء باللون الأصفر. 

Charging interruption Chrg 
sys overheated. Check coolant level. If this occurs again, have it checked by a specialist workshop.

السبب الممكن:



مستوى زيت المحرك منخفض للغاية.

• فحص مستوى سائل التبريد. (1٥٦) (1٥٦).

عندما يكون مستوى سائل تبريد منخفضًا للغاية:

خطأ في نظام الشحن

يضيء باللون الأصفر. 

Charging system fault. 
Charging not possible. 

Drive carefully to the nearest specialist workshop.

السبب الممكن:

تم إلغاء عملية الشحن بسبب خطأ في الدراجة النارية أو تعذر بدء عملية الشحن. محول DC/DC معطل.

• قم بتشغيل جاهزية التشغيل.

• اسحب كابل الشحن.

• انتظر دقيقتين.

« الدراجة النارية لا تدور.

• قم بإيقاف جاهزية التشغيل.

• أدخل كابل الشحن.

« تبدأ محاولة الشحن مُجددًا.

• إذا حدث هذا مُجددًا، توجه إلى

ورشة فنية متخصصة، ويُفضل

وكيل BMW Motorrad.

السبب الممكن:

في حالة حدوث خطأ أثناء القيادة:

محول DC/DC معطل وتعذر إعادة

شحن البطارية 12 فلت.



• احرص على إصلاح الخطأ في

أسرع وقت ممكن لدى ورشة

فنية متخصصة ويُفضل لدى

وكيل BMW Motorrad.

قدرة الشحن منخفضة

Chg. target not reached 
Chg. power reduced 

Check charge level. More details in the Rider's Manual.

السبب الممكن:

لم يتم شحن الدراجة النارية بقدرة كاملة.

• تحقق من درجة الحرارة ونظام الشحن الأساسي وكابل الشحن.

السبب الممكن:

تم قطع عملية الشحن عند حالة شحن أقل من 90%.

• تحقق من حالة الشحن.

خطأ في نظام الشحن الأساسي

يضيء باللون الأصفر. 

Fault in the charging infrastructure. Check 

the charging cable and mains connection or use another mains connection.

السبب الممكن:

تم إلغاء عملية الشحن بسبب خطأ في نظام الشحن الأساسي أو تعذر بدء عملية الشحن.

• افحص كابل الشحن ووصلة الكهرباء وإذا لزم الأمر استخدم

وصلة كهرباء أخرى.

لا يتم بعد الآن من شحن بطارية
12 فلت بالكامل:

- توجه إلى ورشة فنية متخصصة،
ويُفضل وكيل BMW Motorrad.

جهد الشبكة الكهربائية للدراجة النارية حرج

يضيء باللون الأصفر. 

يظهر باللون الأصفر. 

Vehicle voltage critical!
Consumers were switched 

أو off. Check battery condition.
Battery is not being charged.
Check battery status.

بطارية 12 فلت لم يعد لديها الجهد
الكافي لإمداد جميع الأجهزة
المستهلكة للتيار.
السبب الممكن:

توجد أجهزة مستهلكة للتيار كثيرة
مُشغلة.

- اشحن البطارية 12 فلت.
(١٦٢ ◀▶▶▶)

لا يتم بعد الآن من شحن بطارية
12 فلت بالكامل:

- توجه إلى ورشة فنية متخصصة،
ويُفضل وكيل BMW Motorrad.

تدخل نظام ASC/DTC

يوميض بسرعة. 

« يمكن مواصلة القيادة حتى تصيح
البطارية فارغة الشحنة بالكامل،
إلا أنه لا يُنصح بذلك.

حالة بطارية الشبكة الكهربائية (بطارية 12 فلت)

يضيء باللون الأصفر. 

On-board battery status. 
No restrictions. Have
it checked by a specialist
workshop.

السبب الممكن:

لم تعد بطارية الشبكة الكهربائية
قادرة على تحمل الجهد ويجب
استبدالها في أسرع وقت ممكن.

- توجه إلى ورشة فنية متخصصة،
ويُفضل وكيل BMW Motorrad.

جهد الشبكة الكهربائية للمركبة منخفض

يضيء باللون الأصفر. 

يظهر باللون الأصفر. 

Vehicle voltage low. 
Switch off unnecessary
consumers.

السبب الممكن:

توجد أجهزة مستهلكة للتيار كثيرة
مُشغلة.

- اشحن البطارية 12 فلت.
(١٦٢ ◀▶▶▶)

- احرص على إصلاح الخطأ في أسرع وقت ممكن لدى ورشة فنية متخصصة ويُفضل لدى وكيل BMW Motorrad.

تعطل ASC/DTC

يضيء باللون الأصفر. 

يضيء. 

Traction control systems failed! Limited onward journey possible. Drive carefully to the nearest workshop.



السبب الممكن:

لقد تعرف جهاز التحكم ASC/DTC على وجود خطأ.

- احرص على عدم تعرض مستشعر معدل الدوران للضرر.
- يجب الانتباه إلى أن وظيفة نظام ASC/DTC غير متاحة أو متاحة بشكل جزئي.

يمكن مواصلة القيادة. احرص على مراعاة المزيد من المعلومات حول الحالات التي قد تؤدي إلى بلاغ خطأ من ASC/DTC (١٤٣). 

- احرص على إصلاح الخطأ في أسرع وقت ممكن لدى ورشة فنية متخصصة ويُفضل لدى وكيل BMW Motorrad.

السبب الممكن:

تعرف نظام ASC/DTC على عدم توازن في العجلة الخلفية ويقوم بتقليل عزم الدوران.

يومض مصباح الكنترول والتحذير لمدة أطول من فترة تدخل ASC/DTC. وبذلك يتلقى السائق أيضًا بعد موقف القيادة الحرج بلاغًا مرئيًا بخصوص عملية التنظيم المنفذة.

- يمكن مواصلة القيادة. قم بالقيادة مع النظر للأمام.

ASC/DTC متاح بشكل محدود

يضيء باللون الأصفر. 

يضيء. 

Traction control limited! Onward journey possible. Ride carefully to next specialist workshop.



السبب الممكن:

لقد تعرف جهاز التحكم ASC/DTC على وجود خطأ.

- يجب الانتباه إلى أن وظيفة نظام ASC/DTC متاحة بشكل جزئي.

يمكن مواصلة القيادة. احرص على مراعاة المزيد من المعلومات حول الحالات التي قد تؤدي إلى بلاغ خطأ من ASC/DTC (١٤٣). 

مستشعر RDC غير فعال 

حد أدنى 30 كم/س (فقط)
بعد تجاوز أدنى سرعة يُرسل
مستشعر RDC إشارة إلى
الدراجة النارية.

يتم عرض ضغوط هواء
الإطارات مع تعويض درجة
الحرارة في الشاشة TFT وتعود
دائماً على درجة حرارة هواء
الإطارات التالية:

20 °م

إذا ظهر بشكل إضافي رمز
الإطارات الأصفر أو الأحمر،
يكون هناك تحذير. يتم تمييز
فارق الضغط كذلك بواسطة علامة
إستفهام ملونة.

في حالة وجود القيمة المعنوية
في الحد المسموح به، يُضيء
بشكل إضافي مصباح التحذير العام
باللون الأصفر.

عندما يكون ضغط ملء
الإطارات المُحتسب خارج
نطاق التفاوت المسموح به، يومض
مصباح التحذير العام باللون
الأحمر.

ضغط ملء الإطارات

- مع نظام مراقبة ضغط هواء
الإطارات RDC^{SA}

لعرض قيم ضغط هواء الإطارات،
يوجد بجانب لوحة القائمة MY
VEHICLE وبلاغات مراقبة
الوظائف اللوحة TYRE
PRESSURE:



القيم اليسرى تعود إلى العجلة
الأمامية، والقيم اليمنى إلى العجلة
الخلفية.

بخصوص ضغط هواء الإطارات
الحقيقي والمُقرر يتم عرض فارق
الضغط.

بعد تشغيل جاهزية التشغيل
مباشرة، تظهر خطوط فقط. لا
يتم البدء في نقل قيم ضغط هواء
الإطارات إلا بعد أول تجاوز لأدنى
سرعة تالية:

- الصفحة الخلفية من غلاف دليل التشغيل
- مجموعة أجهزة القياس والبيان في المنظر TYRE PRESSURE
- لوحة الإرشاد على الجهة الداخلية لغطاء درج الخوذة

ضغط هواء الإطارات خارج المجال المسموح به

يومض باللون الأحمر. 

يظهر باللون الأحمر. 

Tyre pressure does not match setpoint Stop immediately! Check tyre pressure. 

Tyre press. control. Loss of pressure. Stop immediately! Check tyre pressure. 

تحذير

ضغط هواء الإطارات خارج المجال المسموح به.

- خطر وقوع حادث، تدهور خصائص قيادة المركبة.
- قم بمواءمة طريقة القيادة.

لمزيد من المعلومات بخصوص RDC BMW Motorrad انظر فصل "تقنيات بالتفصيل" بدءاً من صفحة (١٤٨).

ضغط هواء الإطارات في حد المجال المسموح به

يضيء باللون الأصفر. 

يظهر باللون الأصفر. 

Tyre pressure does not match setpoint Check tyre pressure. 
السبب الممكن:

ضغط هواء الإطارات الذي تم قياسه يقع في المجال الحدودي المسموح به.

- قم بتصحيح ضغط هواء الإطارات.
- انتبه قبل مواءمة ضغط هواء الإطارات للمعلومات بخصوص تعويض درجة الحرارة ومواءمة ضغط الهواء في فصل "تقنيات بالتفصيل".

- مع نظام مراقبة ضغط هواء الإطارات RDC^{SA}

« تعويض درجة الحرارة (١٤٨) »

- مع نظام مراقبة ضغط هواء الإطارات RDC^{SA}

« مواءمة ضغط الهواء (١٤٩) »

« قيم ضغط هواء الإطارات المرجعية موجودة على الأماكن التالية:

وجود أضرار وأفضل شيء من قبل وكيل BMW Motorrad. في حالة عدم التأكد من قابلية قيادة الإطار:

- لا تواصل القيادة.
- أبلغ خدمة الأعطال.

خلل بالنقل



السبب الممكن:

لم تصل الدراجة النارية لأدنى سرعة (1٤٨).

مستشعر RDC غير فعال

حد أدنى 30 كم/س (فقط بعد تجاوز أدنى سرعة يُرسل مستشعر RDC إشارة إلى الدراجة النارية.)

- انتبه لبيان نظام مراقبة ضغط هواء الإطارات (RDC) في السرعة الأعلى.

فقط عندما يُضيء مصباح التحذير العام بشكل إضافي،

فإن الأمر يتعلق بخلل دائم. في هذه الحالة:

- احرص على إصلاح الخطأ لدى ورشة فنية متخصصة ويُفضل لدى وكيل BMW Motorrad.

السبب الممكن:

ضغط هواء الإطارات الذي تم قياسه يقع خارج المجال المسموح به.

- افحص الإطارات من حيث وجود أضرار وقدرة على القيادة. إذا كان الإطار ما زال قابل للقيادة:

• قم في الفرصة القادمة بتصحيح ضغط هواء الإطارات.

- انتبه قبل مواءمة ضغط هواء الإطارات للمعلومات بخصوص تعويض درجة الحرارة ومواءمة ضغط الهواء في فصل "تقنيات بالتفصيل".

- مع نظام مراقبة ضغط هواء الإطارات RDC^{SA}

« تعويض درجة الحرارة (1٤٨) »

- مع نظام مراقبة ضغط هواء الإطارات RDC^{SA}

« مواءمة ضغط الهواء (1٤٩) »
 « قيم ضغط هواء الإطارات

المرجعية موجودة على الأماكن التالية:

- الصفحة الخلفية من غلاف دليل التشغيل

- مجموعة أجهزة القياس والبيان في المنظر TYRE PRESSURE

- احرص على فحص الإطارات من قبل ورشة فنية من حيث

السبب الممكن:

الاتصال اللاسلكي لمستشعرات نظام مراقبة ضغط هواء الإطارات (RDC) به خلل. توجد محطات تقنية لاسلكية بالمنطقة المحيطة التي تؤثر على الاتصال بين جهاز التحكم لنظام مراقبة ضغط هواء الإطارات (RDC) والمستشعرات.

• انتبه لبيان نظام مراقبة ضغط هواء الإطارات (RDC) في منطقة محيطة أخرى.

فقط عندما يُضيء مصباح التحذير العام بشكل إضافي، فإن الأمر يتعلق بخلل دائم.

في هذه الحالة:

• احرص على إصلاح الخطأ لدى ورشة فنية متخصصة ويُفضل لدى وكيل BMW Motorrad.

مستشعر معطل أو خطأ بالنظام

يضيء باللون الأصفر

"---"

السبب الممكن:

عجلات بدون مستشعرات نظام مراقبة ضغط هواء الإطارات (RDC) مركبة.

• قم بتجهيز مجموعة العجلات بمستشعرات نظام مراقبة ضغط هواء الإطارات (RDC) بشكل لاحق.

السبب الممكن:

مستشعر أو مستشعران من مستشعرات نظام مراقبة ضغط هواء الإطارات (RDC) تعطلت أو يوجد خطأ بالنظام.

• احرص على إصلاح الخطأ لدى ورشة فنية متخصصة ويُفضل لدى وكيل BMW Motorrad.

بطارية مستشعر ضغط هواء الإطارات ضعيفة

يضيء باللون الأصفر

RDC sensor battery weak. Function limited.

Have it checked by a specialist workshop.

يتم عرض بلاغ الخطأ هذا لفترة قصيرة بعد Pre-Ride-Check.

السبب الممكن:

بطارية مستشعر ضغط هواء الإطارات لا يوجد لديها القدرة الكاملة. وظيفة نظام مراقبة ضغط هواء الإطارات مضمونة فقط لفترة محدودة.

• توجه إلى ورشة فنية متخصصة، ويُفضل لدى وكيل BMW Motorrad.

السبب الممكن:

لا يمكن إجراء اتصال الطوارئ تلقائيًا أو عن طريق BMW.

• احرص على مراعاة معلومات استعمال اتصال الطوارئ الذكي بدءًا من الصفحة (٦٣).

• توجه إلى ورشة فنية متخصصة، ويُفضل وكيل BMW Motorrad.

وظيفة اتصال الطوارئ مُعطلة

- مع نظام الاتصال الذكي في حالات الطوارئ SA

يضيء باللون الأصفر.



Emergency call system error. Make an appointment at a specialist workshop.



السبب الممكن:

جهاز التحكم الخاص بنظام نداء الاستغاثة رصد وجود خطأ. تعطل وظيفة نداء الاستغاثة.

• يُرجى مراعاة، أنه يتعذر إجراء نداء الاستغاثة.

• توجه إلى ورشة فنية متخصصة، ويُفضل وكيل BMW Motorrad.

مراقبة الدعامة الجانبية معطلة

يضيء باللون الأصفر.



Side stand monitoring faulty. Engine stop at low speed! Have it checked by a specialist workshop.



تعطل نظام مراقبة ضغط هواء الإطارات (RDC)

- مع نظام مراقبة ضغط هواء الإطارات RDC^{SA}

يضيء باللون الأصفر.



Tyre pressure check failure! Function limited. Have it checked by a specialist workshop.



السبب الممكن:

جهاز التحكم لنظام مراقبة ضغط الإطارات RDC قام بتشخيص خطأ في الاتصال.

• توجه إلى ورشة فنية متخصصة، ويُفضل وكيل BMW Motorrad. « لا تُتاح التحذيرات المُتعلقة بضغط هواء الغطارات.

وظيفة اتصال الطوارئ متاحة بشكل محدود

- مع نظام الاتصال الذكي في حالات الطوارئ SA

يضيء باللون الأصفر.



Emergency call system restricted. If this occurs again, have the vehicle checked by a specialist workshop.



السبب الممكن:

مفتاح الدعامة الجانبية أو كابلاتها مُتعرضة للضرر. يتم إيقاف الماكينة الكهربائية في حالة انخفاض السرعة عن 5 كم/ساعة ولا يمكن مواصلة القيادة.

• توجه إلى ورشة فنية متخصصة، ويُفضل وكيل BMW Motorrad.

التشخيص الذاتي ABS لم ينتهي

يَوْمَضُ 

السبب الممكن:

لم يتم الانتهاء من التشخيص الذاتي لنظام ABS 

وظيفة ABS غير متاحة، نظرًا لعدم الانتهاء من التشخيص الذاتي. (الفحص مستشعرات العجلة يجب أن تصل E-Scooter لأدنى سرعة: حد أدنى 5 كم/س)

• انطلق ببطء. يراعى أنه حتى إنهاء التشخيص الذاتي تكون وظيفة نظام ABS غير متاحة.

خطأ بنظام ABS

يَضِيءُ باللون الأصفر 

يَضِيءُ 

Limited ABS availability! 
Onward journey possible. Ride carefully to next specialist workshop.

السبب الممكن:

جهاز التحكم بنظام ABS تعرف على وجود خطأ. وظيفة نظام مانع انغلاق الفرامل (ABS) متاحة بشكل محدود.

• يمكن مواصلة القيادة. احرص على مراعاة المزيد من المعلومات حول الحالات الخاصة التي قد تؤدي إلى بلاغ خطأ بنظام ABS (١٤٦).

• احرص على إصلاح الخطأ في أسرع وقت ممكن لدى ورشة فنية متخصصة ويُفضل لدى وكيل BMW Motorrad.

تعطل نظام ABS

يَضِيءُ باللون الأصفر 

يَضِيءُ 

ABS failure! Onward journey possible. Ride carefully to next specialist workshop.

السبب الممكن:

جهاز التحكم بنظام ABS تعرف على وجود خطأ. وظيفة نظام ABS غير متاحة.

• يمكن مواصلة القيادة. احرص على مراعاة المزيد من المعلومات حول الحالات الخاصة التي قد تؤدي إلى بلاغ خطأ بنظام ABS (١٤٦).

بيان الخدمة

إذا تم تجاوز موعد الخدمة،
يُضيء  بالإضافة إلى بيان
التاريخ أو المسافة مصباح التحذير
الغام باللون الأصفر.

إذا تم تجاوز موعد الخدمة، يظهر
بلاغ مراقبة فحص أصفر. ويتم
بشكل إضافي تمييز بيانات الخدمة
وموعد الخدمة والمسافة المتبقية
في لوحات القائمة MY VEHICLE و
SERVICE REQUIREMENTS من
خلال علامة تعجب.

يظهر بيان الخدمة قبل أكثر
من شهر قبل تاريخ الخدمة،
يجب ضبط التاريخ الحالي مُجدداً.
من الممكن أن تظهر هذه الحالة،
عندما يتم فصل البارية.

حلت الخدمة

يظهر باللون الأبيض. 

Service due! Have service
performed by a specialist
workshop.

السبب الممكن:

حان موعد الخدمة بسبب أداء
القيادة أو التاريخ.

• احرص على القيام بالخدمة

بشكل منتظم من قبل ورشة

فنية وأفضل شيء من قبل وكيل
BMW Motorrad.

« تظل السلامة التشغيلية والمرورية
للدراجة النارية كما هي.

• احرص على إصلاح الخطأ في
أسرع وقت ممكن لدى ورشة
فنية متخصصة ويُفضل لدى
وكيل BMW Motorrad.

تعطل نظام ABS Pro

يضيء باللون الأصفر. 

يضيء. 

ABS Pro failure! Onward
journey possible. Ride
carefully to next specialist
workshop.

السبب الممكن:

- مع أوضاع القيادة ProSA

جهاز التحكم بنظام مانع انغلاق
الفرامل المُعدل ABS Pro

تعرف على خطأ ما. وظيفة نظام
ABS Pro غير متاحة. وظيفة نظام
ABS ما زالت متاحة. يقدم نظام
ABS الدعم فقط عند الفرملة أثناء
القيادة المستقيمة.

• يمكن مواصلة القيادة. احرص
على مراعاة المزيد من المعلومات
حول الحالات الخاصة التي قد
تؤدي إلى بلاغ خطأ من ABS Pro
(١٤١) 

• احرص على إصلاح الخطأ في
أسرع وقت ممكن لدى ورشة
فنية متخصصة ويُفضل لدى
وكيل BMW Motorrad.

« يتم ضمان الحفاظ على قيمة الدراجة النارية بأفضل شكل ممكن.

تم تجاوز موعد الخدمة

يضيء باللون الأصفر. 

يظهر باللون الأصفر. 

Service overdue! Have service performed by a specialist workshop.

السبب الممكن:

تم تجاوز موعد الخدمة بسبب أداء القيادة أو التاريخ.

• احرص على القيام بالخدمة بشكل منتظم من قبل ورشة فنية وأفضل شيء من قبل وكيل BMW Motorrad.

« تظل السلامة التشغيلية والمرورية للدراجة النارية كما هي.

« يتم ضمان الحفاظ على قيمة الدراجة النارية بأفضل شكل ممكن.

الاستعمال

ع

٥٨	جاهزية التشغيل
٦٢	مفتاح إيقاف الطوارئ
٦٢	اتصال الطوارئ الذكي
٦٥	القيادة للخلف
٦٦	الإضاءة
٧٠	نمط القيادة
٧٢	جهاز الإنذار ضد السرقة (DWA)
٧٤	نظام مراقبة ضغط هواء الإطارات (RDC)
٧٥	التدفئة
٧٦	درج الحفظ
٧٨	درج الخوذة

ويمكنك بدلاً من ذلك اصطحاب المفتاح الاحتياطي.

 <p>مدى مجال المفتاح اللاسلكي Keyless Ride</p>
تقريبًا 1 م

تأمين قفل التوجيه الشرط

قم بلف المقود في اتجاه اليسار.
المفتاح اللاسلكي في نطاق
الاستقبال.



- حافظ على الزر 1 مضغوطاً.
- « يتم تأمين قفل التوجيه بشكل مسموع.
- « جاهزية التشغيل والضوء وجميع الدوائر الوظيفية غير مُشغلة.
- لتحرير قفل التوجيه اضغط الزر 1 لفترة قصيرة.

جاهزية التشغيل

مفتاح الدراجة النارية

مصباح الكنترول للمفتاح اللاسلكي يومض، ما دام البحث عن المفتاح اللاسلكي جارٍ. عند التعرف على المفتاح اللاسلكي أو المفتاح الاحتياطي، فسوف ينطفئ.

عند التعرف على المفتاح اللاسلكي أو المفتاح الاحتياطي، فسوف يضيء لفترة قصيرة.

تحصل على مفتاح لاسلكي وكذلك مفتاح احتياطي. في حالة فقدان المفتاح، تُراعى الإرشادات بخصوص المانع الإلكتروني لإدارة المحرك (EWS) (60).
يتم التحكم بجاهزية التشغيل وجهاز الإنذار ضد السرقة بالمفتاح اللاسلكي. من الممكن تشغيل أقفال درج التخزين والصندوق العلوي يدويًا.

في حالة تجاوز نطاق تأثير مفتاح التحكم عن بعد (مثلًا في الحقيبة أو الصندوق العلوي)، فقد يتعذر تشغيل الدراجة النارية. في حالة استمرار فقدان مفتاح التحكم عن بعد، يتم إيقاف خاصية الاستعداد للقيادة بعد مرور حوالي 1,5 دقيقة من أجل الحفاظ على البطارية.

يُنصح بأن تحمل المفتاح اللاسلكي قريباً منك (مثلًا في جيب السترة).

- مع مصباح القيادة النهارية SA
- « ضوء السير النهاري مُشغل. »
- « يتم إجراء Pre-Ride-Check. (١٢٨) »

« يتم إجراء التشخيص الذاتي لنظام ABS. (١٢٩) »

إيقاف تشغيل جاهزية التشغيل الشرط

المفتاح اللاسلكي في نطاق الاستقبال.



- يمكن إيقاف جاهزية التشغيل بطريقتين.

النوع 1:

- اضغط الزر 1 لفترة قصيرة.
- « يتم إطفاء الضوء. »
- « قفل التوجيه غير مؤمن. »

النوع 2:

- قم بتوجيه المقود إلى اليسار.
- حافظ على الزر 1 مضغوطًا.
- « يتم إطفاء الضوء. »
- « يتم تأمين قفل التوجيه. »

تشغيل جاهزية التشغيل الشرط

المفتاح اللاسلكي في نطاق الاستقبال.



- يمكن تشغيل جاهزية التشغيل بطريقتين.

النوع 1:

- اضغط الزر 1 لفترة قصيرة.
- « ضوء الوقوف وجميع الدوائر الوظيفية مُشغلة. »

- مع مصباح القيادة النهارية SA
- « ضوء السير النهاري مُشغل. »
- « يتم إجراء Pre-Ride-Check. (١٢٨) »

« يتم إجراء التشخيص الذاتي لنظام ABS. (١٢٩) »

النوع 2:

- قفل التوجيه مؤمن، حافظ على الزر 1 مضغوطًا.
- « يتم تحرير قفل التوجيه. »
- « ضوء الوقوف وجميع الدوائر الوظيفية مُشغلة. »

٦٠ الاستعمال

المانع الإلكتروني لإدارة المحرك EWS

تنقل المجموعة الإلكترونية الموجودة في السكوتر الكهربائي عن طريق هوائي حلقي في قفل المركبة البيانات الموجودة في قفل اللاسلكي. فقط عندما يتم التعرف على هذا المفتاح باعتباره "مُرخصًا له"، يتيح جهاز التحكم بالمحرك جاهزية القيادة.

بفحص سرعتك لأن المفتاح جزء من نظام السلامة.

بطارية المفتاح اللاسلكي فارغة أو فقدان المفتاح اللاسلكي

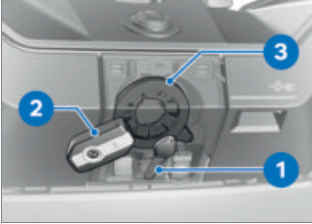

إذا تم تثبيت مفتاح آخر للتشغيل عن بعد بمفتاح التشغيل عن بعد المستخدم لبدء

التشغيل، فيمكن أن "تتداخل" الإلكترونيات ولا يتم السماح بجاهزية القيادة.

أحرص دائمًا على الاحتفاظ بمفاتيح التشغيل عن بعد منفصلة عن بعضها.

عند فقدان مفتاح الدراجة النارية، يمكنك حظره عن طريق وكيل BMW Motorrad.

ولهذا الغرض، يجب عليك

إحضار جميع مفاتيح الدراجة

النارية الأخرى الخاصة بالسكوتر

الكهربائي. يتعذر بعد ذلك بدء

تشغيل الدراجة النارية الكهربائية

باستخدام مفتاح تم حظره، إلا أنه

يمكن إعادة إتاحة المفتاح الذي تم

حظره.

المفتاح الاحتياطي يمكن الحصول

عليه فقط عن طريق وكيل

BMW Motorrad. هذا الوكيل مُلزم

• في حالة فقدان المفتاح، تُراعى الإرشادات بخصوص المانع الإلكتروني لإدارة المحرك (EWS).

• إذا حدث أن فقدت المفتاح اللاسلكي أثناء القيادة، فإنه يمكن تشغيل الدراجة النارية باستخدام المفتاح الاحتياطي.

• إذا كانت بطارية المفتاح اللاسلكي فارغة الشحنة، فإنه يمكن تشغيل الدراجة النارية من خلال لمس الغطاء بين غطاء درج التخزين وغطاء درج الشحن بواسطة المفتاح اللاسلكي.

• أمسك المفتاح الاحتياطي 1 أو المفتاح اللاسلكي الفارغ 2 من الغطاء بين غطاء درج التخزين وغطاء درج الشحن بارتفاع الهوائي 3.

⚠️ خطر

ابتلاع بطارية

- خطر الإصابة أو خطر على الحياة يحتوي مفتاح السيارة على بطارية قرصية. قد يتم ابتلاع البطاريات أو البطاريات القرصية، وفي هذه الحال فقد يؤدي ذلك في غضون ساعتين إلى إصابات بالغة أو مميتة، على سبيل المثال، نتيجة لحرق أو اكتواءات داخلية.
- احتفظ بمفاتيح المركبة والبطاريات بعيدًا عن متناول الأطفال.
- في حالة الشك في ابتلاع بطارية أو بطارية قرصية أو وجودها داخل أحد أجزاء الجسم فاتصل بالمساعدة الطبية على الفور.

- قم بتغيير البطارية.

الفترة التي يمكن الوصول فيها إلى جهازية القيادة. بعد ذلك يجب تحرير الأقفال مجددًا.

30 ث

« يتم إجراء Pre-Ride-Check.

- تم التعرف على المفتاح اللاسلكي.
- يمكن إدارة الماكينة الكهربائية.
- قم بتشغيل جهازية التشغيل. (٥٩ ◀▶▶▶)

استبدال بطارية المفتاح اللاسلكي

في حالة عدم إستجابة المفاتيح اللاسلكي عند تشغيل الأزرار من خلال ضغط قصير أو طويل:

- بطارية المفتاح اللاسلكي ليس لديها القدرة الكاملة.

Remote key battery weak. Function limited. Change battery. ⚠️



- اضغط الزر 1.
- « يتم فتح طرف المفتاح.
- اضغط غطاء البطارية 2 إلى أعلى.
- قم بفك البطارية 3.

مفتاح إيقاف الطوارئ



1 مفتاح إيقاف الطوارئ

باستخدام مفتاح إيقاف الطوارئ 1، يمكن إيقاف الدفع الكهربائي بسرعة.



A الدفع الكهربائي متوقف

B E-Scooter جاهزة للقيادة

اتصال الطوارئ الذكي

- مع نظام الاتصال الذكي في حالات الطوارئ SA

- قم بالتخلص من البطارية القديمة وفق التشريعات القانونية، لا ترمي البطارية في قمامة المنزل.

تنبيه ⚠️

بطاريات موضوعة غير مناسبة أو غير صالحة

- ضرر الأجزاء التركيبية
- استخدم البطارية المُقررة.
- عند وضع البطارية انتبه للقطب الصحيح.

- ضع البطارية الجديدة مع القطب الموجب لأعلى.

نوع البطارية

للمفتاح اللاسلكي Keyless Ride

CR 2032

- قم بتركيب غطاء البطارية 2.

« يومض LED الأحمر في مجموعة أجهزة القياس والبيان.
« المفتاح اللاسلكي جاهز للعمل مرة أخرى.»

اتصال الطوارئ اليدوي الشرط

ظهرت حالة طوارئ. الدراجة النارية متوقفة. جاهزية التشغيل مُشغلة.



- قم بفتح الغطاء 1.
- اضغط الزر SOS لفترة قصيرة 2.



- يتم عرض الوقت حتى إصدار اتصال الطوارئ. أثناء هذا الوقت، يمكن إلغاء اتصال الطوارئ.
- إلغاء نداء الاستعانة: احتفظ بالزر SOS 2 مضغوطاً لمدة ثانيتين.
- قم بتشغيل مفتاح الإيقاف في حالة الطوارئ لإيقاف جاهزية القيادة.
- اخلع الخوذة.

اتصال الطوارئ عن طريق BMW

اضغط زر SOS فقط في حالة الطوارئ.

قد يتعذر ضمان إجراء اتصال الطوارئ لأسباب تقنية في ظل الظروف غير المناسبة، مثلًا في المناطق غير المُتاح بها استقبال لاسلكي.

أثناء اتصال الطوارئ يتم نقل موقع الدراجة النارية واللغة المختارة وأية بيانات محتملة متعلقة بالحدث إلى BMW (11). في ظل الظروف غير المناسبة يمكن أن يتم نقل البيانات بشكل مقيد أو متأخر. وقد يؤدي هذا إلى تأخر التعامل مع اتصال الطوارئ.

حتى إذا تعذر اتصال الطوارئ عن طريق BMW، فيمكن إجراء اتصال الطوارئ بأحد أرقام الطوارئ العمومية. هذا مرتبط كذلك من شبكة الجوال والتشريعات القومية.

لغة اتصال الطوارئ

لكل دراجة نارية، تبعًا للسوق، لغة مخصصة لها. في هذه اللغة يتم تقديم BMW Call Center.

من الممكن إجراء تحويل اللغة لاتصال الطوارئ لدى وكيل BMW Motorrad فقط. هذه اللغة المُخصصة للسيارة تختلف عن لغات البيانات القابلة للاختيار من قبل السائق في شاشة TFT.

اتصال طوارئ عند التعرض لسقوط خفيف

- تم التعرف على سقوط أو تصادم خفيف.
- « يصدر صوت إنذار.

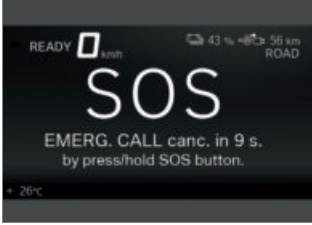

- يتم عرض الوقت حتى إصدار اتصال الطوارئ. أثناء هذا الوقت، يمكن إلغاء اتصال الطوارئ.
- إلغاء اتصال الطوارئ: احتفظ بالزر SOS مضغوطاً لمدة ثانيتين.
- إن أمكن، اخلع الخوذة وأوقف الماكينة الكهربائية.
- « يتم إجراء توصيل صوتي لـ BMW Call Center.

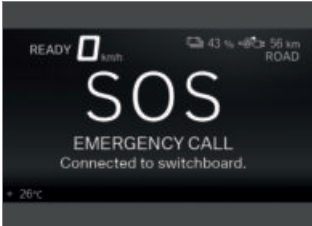

تم إنشاء التوصيل.

« بعد انقضاء فترة آلية الوقت، يتم إجراء اتصال صوتي مع BMW Call Center.

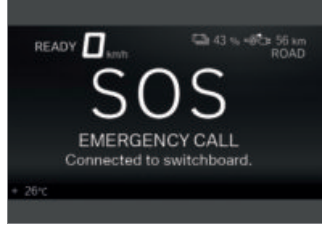

تم إنشاء التوصيل.



- قم عن طريق الميكروفون 3 والسماعة 4 بنقل معلومات لخدمة الإنقاذ.

تلقائياً

بعد تشغيل جاهزية التشغيل يكون اتصال الطوارئ الذكي فعالاً تلقائياً ويستجيب في حالة حدوث سقوط.

القيادة للخلف استعمال القيادة للخلف

تحذير ⚠️

قدرة إستيعاب سيئة في
القيادة الكهربائية.

خطر وقوع حادث

- أثناء القيادة الكهربائية انتبه إلى أن المشاة ومشاركين آخرين في حركة المرور لا يستوعبون E-Scooter بسبب عدم وجود ضجيج محرك كالمعتاد.
- قم بالقيادة بانتباه بشكل خاص.

- قم بتشغيل جاهزية القيادة. (131) (III)



- حافظ على الزر 1 مضغوطًا طوال عملية القيادة للخلف.



- قم بفتح الغطاء 1.
- قم عن طريق الميكروفون 3 والسماعة 4 بنقل معلومات لخدمة الإنقاذ.

اتصال طوارئ عند التعرض لسقوط صعب

- يتم التعرف على سقوط أو تصادم صعب.
- « يتم إصدار اتصال طوارئ بدون تأخير تلقائيًا.

الإضاءة

ضوء السير وضوء الوقوف

يتم تشغيل ضوء الوقوف تلقائياً، فوراً عندما تصبح E-Scooter جاهزة للتشغيل. بعد ذلك يضيء ضوء الوقوف لفترة قصيرة أخرى.

يتم تشغيل ضوء السير تلقائياً، فوراً عندما تصبح E-Scooter جاهزة للتشغيل.

- مع مصباح القيادة النهارية SA أثناء النهار من الممكن تشغيل ضوء القيادة النهاري بدلاً عن ضوء السير.

الضوء العالي والضوء السريع

• قم بتشغيل جاهزية التشغيل. (٥٩ ◀▶▶▶)



- اضغط المفتاح 1 إلى الأمام، لتشغيل الضوء العالي.
- اسحب المفتاح 1 للخلف، لتشغيل الضوء السريع.



- يتم عرض عملية الإتاحة في الشاشة من خلال R مع رمز سهم يشير إلى أسفل 1.
- قم بتشغيل مقبض الوقود الكهربائي بحرص وتحرك للخلف. « تتحرك E-Scooter بسرعة لا تزيد على 3 كم/س للخلف.



- أثناء القيادة للخلف يضيء رمز السهم 1.



- اضغط الزر 1 فوراً بعد إيقاف تشغيل جاهزية التشغيل إلى اليسار وأمسكه حتى يتم تشغيل ضوء صف المركبة.
- قم بتشغيل وإيقاف تشغيل جاهزية التشغيل مرة أخرى، لإطفاء ضوء صف المركبة.

استعمال ضوء القيادة النهارية

- مع مصباح القيادة النهارية SA

- قم بتشغيل جاهزية القيادة. (١٣١ ◀▶▶▶)



- اضغط الزر 1، من أجل تشغيل ضوء السير النهاري وإطفاء ضوء الوقوف.

مصباح المنزل

- قم بإيقاف جاهزية التشغيل.



- بعد إيقاف جاهزية التشغيل مباشرة، اسحب المفتاح 1 للخلف وأمسكه إلى أن يتم تشغيل مصابيح إضاءة الطريق إلى المنزل.

«تضيء مصابيح الدراجة النارية لمدة دقيقة واحدة ويتم إطفائها تلقائياً مرة أخرى.

- ويمكن استخدام هذا، مثلًا بعد إيقاف الدراجة النارية لإضاءة الطريق حتى باب المنزل.

ضوء صف الدراجة النارية

- قم بإيقاف جاهزية التشغيل. (٥٩ ◀▶▶▶)

يُضيء مصباح الكنترول لضوء القيادة النهاري الأوتوماتيكي. 

يتم عرض رمز ضوء السير النهاري. 

« تنخفض شدة ضوء المحيط تحت قيمة معينة ما، يتم تشغيل ضوء السير الأوتوماتيكيًا (مثلًا في الأنفاق). يتم التعرف على شدة ضوء محيط كافية، يتم تشغيل ضوء القيادة النهاري مرة أخرى. إذا كان ضوء القيادة النهاري فعالاً، يُضيء مصباح الكنترول لضوء القيادة النهاري. 

• في العتمة أو في نفق: اضغط الزر 1 مُجددًا من أجل إطفاء ضوء السير النهاري وتشغيل ضوء السير.

• ضوء السير النهاري يمكن أن تتقبله المركبات القادمة في الاتجاه المقابل بشكل أفضل مقارنة بضوء السير. وبذلك تتحسن إمكانية الرؤية أثناء النهار. 

الاستعمال اليدوي للضوء والآلية مُشغلة

- مع مصباح القيادة النهارية SA

عندما يتم الضغط على زر ضوء القيادة النهاري، يتم إيقاف ضوء القيادة النهاري وتشغيل ضوء السير وضوء الوقوف الأمامي (مثلًا عند الدخول لنفق، عندما تتجاوب آلية ضوء القيادة النهاري بسبب شدة ضوء المنطقة المحيطة بشكل متأخر).

عندما يتم تشغيل زر ضوء القيادة النهاري مُجددًا، يتم تفعيل آلية ضوء القيادة النهاري مرة أخرى، هذا يعني أنه يتم تشغيل ضوء القيادة النهاري عند وصول شدة ضوء المنطقة المحيطة الضرورية مرة أخرى.

ضوء القيادة النهاري الأوتوماتيكي

- مع مصباح القيادة النهارية SA

• يمكن التحويل تلقائيًا بين ضوء القيادة النهاري وضوء السير، بما في ذلك ضوء الوقوف. 

تحذير

لا يُعتبر ضوء القيادة النهاري الأوتوماتيكي بديلًا عن تقديرك الشخصي لظروف الإضاءة

خطر الحوادث

• أوقف ضوء القيادة النهاري الأوتوماتيكي في ظروف الإضاءة السيئة.

• في القائمة Settings، Vehicle، Lights، settings، قم بتشغيل الوظيفة Auto. daytime light.

ضوء القيادة النهاري الأوتوماتيكي

- مع مصباح القيادة النهارية SA

يمكن التحويل تلقائياً بين ضوء القيادة النهاري وضوء السير، بما في ذلك ضوء الوقوف.

ضوء القيادة النهاري الأوتوماتيكي

- مع مصباح القيادة النهارية SA

يمكن التحويل تلقائياً بين ضوء القيادة النهاري وضوء السير، بما في ذلك ضوء الوقوف.

⚠ تحذير

لا يُعتبر ضوء القيادة النهاري الأوتوماتيكي بديلاً عن تقديرك الشخصي لظروف الإضاءة

خطر الحوادث
• أوقف ضوء القيادة النهاري الأوتوماتيكي في ظروف الإضاءة السيئة.

⚠ تحذير

لا يُعتبر ضوء القيادة النهاري الأوتوماتيكي بديلاً عن تقديرك الشخصي لظروف الإضاءة

خطر الحوادث
• أوقف ضوء القيادة النهاري الأوتوماتيكي في ظروف الإضاءة السيئة.

• في القائمة Vehicle، Settings، Lights، settings، قم بتشغيل الوظيفة Auto. daytime light. يُضيء مصباح الكنترول لضوء القيادة النهاري الأوتوماتيكي.

« تنخفض شدة ضوء المحيط تحت قيمة معينة ما، يتم تشغيل ضوء السير أوتوماتيكياً (مثلاً في الأنفاق). يتم التعرف على شدة ضوء محيط كافية، يتم تشغيل ضوء القيادة النهاري مرة أخرى.

إذا كان ضوء القيادة النهاري فعالاً، يُضيء مصباح الكنترول لضوء القيادة النهاري.

• في القائمة Vehicle، Settings، Lights، settings، قم بتشغيل الوظيفة Auto. daytime light. يُضيء مصباح الكنترول لضوء القيادة النهاري الأوتوماتيكي.

« تنخفض شدة ضوء المحيط تحت قيمة معينة ما، يتم تشغيل ضوء السير أوتوماتيكياً (مثلاً في الأنفاق). يتم التعرف على شدة ضوء محيط كافية، يتم تشغيل ضوء القيادة النهاري مرة أخرى.

إذا كان ضوء القيادة النهاري فعالاً، يُضيء مصباح الكنترول لضوء القيادة النهاري.

استعمال إشارات تغيير الاتجاه

- قم بتشغيل جاهزية التشغيل.
(٥٩ )
- قم باستدعاء القائمة Settings، Lights، Vehicle settings
- قم بتشغيل أو إيقاف Comfort turn indicator.



- اضغط الزر **1** إلى اليسار، لتشغيل إشارة تغيير الاتجاه اليسرى.
 - اضغط الزر **1** إلى اليمين، لتشغيل إشارة تغيير الاتجاه اليمنى.
 - اضغط على الزر **1** لإطفاء إشارة تغيير الاتجاه.
- « عندما تكون إشارات تغيير الاتجاه المريحة مُشغلة، تتوقف إشارات تغيير الاتجاه أوتوماتيكيًا بعد قطع مسافة السير المرتبطة بالسرعة.

نمط القيادة

استخدام أنماط القيادة

طورت BMW Motorrad سيناريوهات استعمال E-Scooter الخاصة بك، والتي تتيح لك اختيار الأنسب منها للظرف الذي تواجهه:

استعمال مجموعة أضواء التحذير

- قم بتشغيل جاهزية التشغيل.
(٥٩ )

مجموعة أضواء التحذير تُجهد البطارية. قم بتشغيل مجموعة أضواء التحذير فقط لفترة زمنية محدودة.

عندما يتم تشغيل زر المصابيح الوماضة ومجموعة أضواء التحذير مُشغلة، يتم إستبدال وظيفة المصابيح الوماضة لمدة تشغيل وظيفية التحذير الوماضة.

لا يتم ضغط زر المصابيح الوماضة بعد ذلك، تكون وظيفة التحذير الوماضة فعالة مرة أخرى.



- اضغط على الزر **1** لتشغيل مجموعة أضواء التحذير.
- « من الممكن إيقاف تشغيل جاهزية التشغيل.

• قم بتشغيل وظيفة جاهزية التشغيل واضغط الزر **1** مجددًا لإيقاف مجموعة أضواء التحذير.

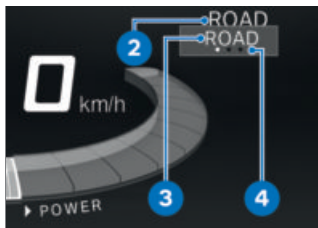

ينتقل نمط القيادة الفعال 2 إلى الخلفية، ويظهر أولاً نمط قيادة قابل للاختيار 3. يشير مساعد التوجيه 4 إلى عدد أنماط القيادة المتاحة.



• كمر الضغط على الزر 1 إلى أن يظهر نمط القيادة المرغوب بجانب سهم الاختيار. « يتم تفعيل نمط القيادة بعد ثانيتين تقريبًا.

- ECO: القيادة المُحسنة لأقصى مدى.
- RAIN: القيادة على طريق مُبتل بالمطر.
- ROAD: القيادة على طريق جاف.
- مع أوضاع القيادة ProSA
- DYNAMIC: القيادة الديناميكية على طريق جاف.

يتم لكل سيناريو من هذه السيناريوهات تجهيز التفاعل الأمثل لخصائص المحرك، تحكم ASC/DTC ونظام التحكم في اتزان الاسترجاع (RSC).

ضبط نمط القيادة

- قم بتشغيل جاهزية التشغيل. (09 )



- اضغط على الزر 1.

تجد المزيد من المعلومات  بخصوص أوضاع القيادة القابلة للاختيار في الفصل «تقنيات بالتفصيل».

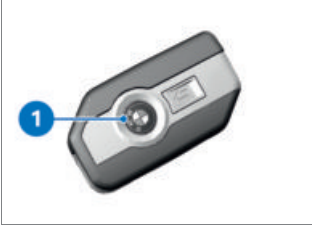

- من أجل إلغاء تفعيل مستشعر الميلا (مثلاً عند نقل E-Scooter بواسطة قطار ومن الممكن أن تُطلق الحركات الشديدة إنذارًا)، اضغط على الزر 1 بالمفتاح اللاسلكي أثناء إستراحة التفعيل مُجددًا.
- « المصابيح الوماضة تُضيء ثلاث مرات.
- « صوت تأكيد يصدر ثلاث مرات (إذا كان مُبرمجًا).
- « تم إيقاف فعالية مستشعر الميل.

إشارة إنذار

- يمكن إطلاق إنذار DWA عن طريق:
- مستشعر الميلا
- محاولة تشغيل باستخدام مفتاح دراجة نارية غير مُرخص له.
- فصل DWA من بطارية الدراجة النارية (بطارية DWA تتولى الإمداد بالتيار - فقط صوت الإنذار، عدم إضاءة إشارات تغيير الاتجاه)

جهاز الإنذار ضد السرقة (DWA)

- مع جهاز الإنذار ضد السرقة DWA SA

التفعيل

- قم بتشغيل جاهزية التشغيل. (٥٩ ◀▶▶▶)
- قم بمواءمة جهاز الإنذار ضد السرقة. (٧٤ ◀▶▶▶)

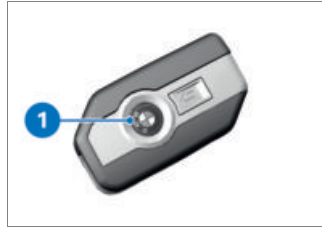

- قم بإيقاف جاهزية التشغيل.
- اضغط الزر 1 بالمفتاح اللاسلكي مرتين.
- « يحتاج التفعيل حوالي 30 ثانية.
- « المصابيح الوماضة تُضيء مرتين.
- « صوت تأكيد يصدر مرتين (إذا كان مُبرمجًا).
- « جهاز الإنذار ضد السرقة (DWA) فعال.

DWA لمدة دقيقة واحدة لسبب صدور الإنذار.

الإشارات الضوئية من خلال مصباح التحكم:

- وميض لمرة واحدة: مستشعر الميلا 1
- وميض لمرتين: مستشعر الميلا 2
- وميض لثلاث مرات: جاهزية التشغيل مُشغلة بواسطة مفتاح دراجة نارية غير مُرخص له
- وميض لأربع مرات: فصل جهاز الإنذار ضد السرقة (DWA) عن بطارية الدراجة النارية
- وميض لخمس مرات: مستشعر الميلا 3

إلغاء التفعيل

النوع 1:

- مفتاح إيقاف الطوارئ في وضع التشغيل.
- قم بتشغيل جاهزية التشغيل. (5٩ )
- « المصابيح الوماضية تُضيء مرة واحدة.
- « يصدر صوت التأكيد مرة واحدة (إذا كان مُبرمجًا).
- « جهاز الإنذار ضد السرقة (DWA) غير مُشغل.

إذا تواجد مفتاح التشغيل عن بعد في نطاق الاستقبال، فسيتم كتم إنذار يتم إطلاقه من خلال مستشعر الميل.

إذا كانت بطارية DWA فارغة الشحنة، يتم الاحتفاظ بجميع الوظائف، فقط يتعذر إطلاق الإنذار عند الفصل من بطارية الدراجة النارية.

مدة الإنذار تبلغ حوالي 26 ثانية. يصدر أثناء الإنذار صوت إنذار وتومض إشارات تغيير الاتجاه. يمكن ضبط نوع نغمة الإنذار لدى وكيل BMW Motorrad.



من الممكن قطع إنذار تم إطلاقه في أي وقت من خلال الضغط على الزر 1 بالمفتاح اللاسلكي، دون إيقاف فعالية جهاز الإنذار ضد السرقة (DWA).

في حالة إطلاق إنذار بغياب السائق، تتم الإشارة لذلك عند تشغيل جاهزية التشغيل عن طريق صدور صوت إنذار لمرة واحدة. بعد ذلك، يشير دايود الإضاءة

- مواءمة Warning signal
- تشغيل وإيقاف Tilt sensor
- تشغيل وإيقاف Arming tone
- تشغيل وإيقاف Arm automatically
- «إمكانيات الضبط (٧٤)»

إمكانيات الضبط

- Warning signal: اضبط صوت الإنذار المتصاعد والمتناقص أو المتقطع.
- Tilt sensor: قم بتفعيل مستشعر الميلان لمراقبة ميل الدراجة النارية. يُرَد نظام الإنذار ضد السرقة (DWA) مثلًا في حالة سرقة عجلة أو قطر.
- عند نقل الدراجة النارية قم بإلغاء تفعيل مستشعر الميل، لمنع إطلاق DWA.

- Arming tone: صوت إنذار للتأكيد بعد تفعيل/إيقاف تفعيل DWA بالإضافة لإضاءة المصابيح الوماضة.
- Arm automatically: تفعيل أوتوماتيكي لوظيفة الإنذار عند إيقاف جاهزية التشغيل.

نظام مراقبة ضغط هواء الإطارات (RDC)

- مع نظام مراقبة ضغط هواء الإطارات RDC^{SA}



النوع 2:

- اضغط الزر 1 بالمفتاح اللاسلكي مرة واحدة.
- في حالة إيقاف وظيفة الإنذار عن طريق مفتاح التشغيل عن بعد ولم يتم بعد ذلك تشغيل خاصية الاستعداد للتشغيل، فسوف يتم إعادة تفعيل وظيفة الإنذار تلقائيًا بعد مرور 30 ثانية تقريبًا طالما كانت Arm automatically مُشغلة.
- «المصابيح الوماضة تُضيء مرة واحدة.»
- «يصدر صوت التأكيد مرة واحدة (إذا كان مُبرمجًا).»
- «جهاز الإنذار ضد السرقة (DWA) غير مُشغل.»

مواءمة جهاز الإنذار ضد السرقة (DWA)

- قم بتشغيل جاهزية التشغيل. (٥٩)»
- قم باستدعاء القائمة Settings، Alarm system، Vehicle settings.
- «تُتاح أوضاع الضبط التالية:

يمكن تدفئة مقابض المقود على ثلاث درجات:

قدرة التدفئة المنخفضة 

قدرة التدفئة المتوسطة 

قدرة التدفئة العالية 

« تُستخدم درجة التدفئة العالية للتدفئة السريعة للمقابض، وبعد ذلك ينبغي الرجوع إلى الدرجة الأولى.

« في حالة عدم القيام بتغييرات أخرى، يتم ضبط درجة التدفئة المختارة.

- لغرض إيقاف مقابض التدفئة، استمر في الضغط على الزر 1 إلى أن يختفي رمز مقبض التدفئة 3.

استعمال التدفئة

- مع مقابض تدفئة SA

- مع تدفئة المقعد SA

لا يتم تفعيل مقابض التدفئة ووظيفة تدفئة المقعد إلا عندما تكون خاصية الاستعداد للقيادة مُشغلة.

- قم بتشغيل جاهزية القيادة.  (١٣١)

تشغيل أو إيقاف وظيفة تحذير الضغط المرجعي

- عند الوصول إلى الضغط الأدنى للإطارات، يمكن عرض تحذير الضغط المرجعي.
- قم باستدعاء القائمة Settings، RDC، Vehicle settings.
- قم بتشغيل أو إيقاف Target pressure warn.

التدفئة

استعمال مقابض التدفئة

- مع مقابض تدفئة SA

- دون تدفئة المقعد SA

لا يتم تفعيل مقابض التدفئة إلا عندما تكون خاصية الاستعداد للقيادة مُشغلة.

- قم بتشغيل جاهزية القيادة.  (١٣١)



- استمر في الضغط على الزر 1، إلى أن يتم عرض درجة التدفئة المرغوبة 2 أمام رمز مقبض التدفئة 3.

درج الحفظ
استعمال درج الحفظ
الشرط
جاهزية التشغيل مُشغلة.



⚠ تنبيه

بصفة خاصة في الصيف،
تنشأ درجات حرارة عالية في
أدراج الحفظ

تضرر الأشياء المودعة بالداخل،
وبصفة خاصة الأجهزة
الإلكترونية، كالهواتف الجواله
مثلاً

• لا تضع في الصيف أية أشياء
حساسة للحرارة في درج
التخزين.
• يُرجى الاستفسار عن قيود
الاستخدام لدى الجهة الصانعة
ومراعاة ذلك.

⚠ تنبيه

اهتزازات أثناء القيادة

تضرر الهواتف الجواله المودعة
بالداخل

• تأكد أن الهاتف الجوال المودع
بالداخل مناسب للاستخدام على
الدراجة النارية. لهذا الغرض
يُرجى الاستفسار عن قيود
الاستخدام لدى الجهة الصانعة
ومراعاة ذلك.

- اضغط على الزر 1.
- « يتم فتح القائمة HEATING.
- اختر Grip heating أو Seat heating.
- اختر درجة التدفئة المرغوبة وقم بتأكيد الاختيار.
- « تظهر درجة التدفئة المرغوبة في الشاشة جهة اليسار بجانب رموز التدفئة 2.
- اضغط على الزر 1، لغلغ القائمة HEATING.
- لإيقاف وظيفة التدفئة أو لإعادة التشغيل باستخدام درجات التدفئة المُختارة سابقاً، اضغط على الزر 1 لفترة طويلة.

يتم الاحتفاظ بدرجات التدفئة المضبوطة، حتى بعد إيقاف خاصية الاستعداد للقيادة. ⓘ



- أدخل الهاتف الذكي **2** في الحامل **1** بينما الشاشة موجهة لأعلى.
« يتم تثبيت الهاتف الذكي.»



- افتح غطاء درج الحفظ **1** من خلال الضغط على الزر **2**.
« غطاء درج التخزين المفتوح غير مناسب لوضع الأشياء.»
- لغرض غلق غطاء درج التخزين **1** اضغط وسيلة التأمين جيدًا .



- قم بتوصيل كابل الشحن بالهاتف الذكي **2** والوصلة USB-C **3**.

توصي BMW Motorrad  باستخدام كابل الشحن USB من BMW Motorrad لشحن الهاتف الذكي في درج التخزين. كابلات الشحن المتداولة في الأسواق قد لا يكون لها مكانًا كافيًا في درج التخزين ويمكن أن تتعرض للضرر.

التهوية

ولتوفير قدر كافٍ من تدوير الهواء، يتم تشغيل مروحة في درج التخزين بدءًا من درجة حرارة تبلغ 35 °م. تتوقف المروحة مرة أخرى تلقائيًا بمجرد أن تنخفض درجة الحرارة في درج التخزين عن 30 °م.

شحن الهاتف الذكي

الشرط

جاهزية التشغيل مُشغلة.

- افتح درج التخزين.

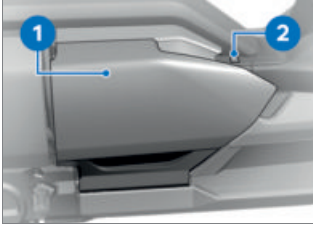

- افتح غطاء درج الخوذة 1 بواسطة الزر 2.

يتم تشغيل إضاءة درج التخزين من خلال تشغيل خاصية الاستعداد للقيادة. بعد إيقاف خاصية الاستعداد للقيادة، فسوف تستمر إضاءة درج التخزين في العمل لفترة قصيرة أخرى.

حمولة موضع حفظ الخوذة



حد أقصى 8 كيلوجرام

- « غطاء درج الخوذة المفتوح غير مناسب لوضع الأشياء.
- اغلق غطاء درج الخوذة 1 اضغط جيداً على منتصف وسائل التأمين.
- « يتم تثبيت غطاء درج الخوذة بصوت مسموع بواسطة خطافي القفل.



- أغلق غطاء درج التخزين 4.

إرشادات الاستخدام

ويُعتبر درج التخزين مناسباً للهواتف الذكية التي تصل أبعادها إلى 158 مم x 78 مم x 10 مم كحد أقصى. بالنسبة للهواتف الجواله الصغيرة التي لم يتسنى تثبيتها في وسائل التثبيت، توصي BMW Motorrad باستخدام جيب الهواتف الذكية من BMW Motorrad.

تيار الشحن

الأمر يتعلق بوصلة شحن 5 فلت USB-C، والتي توفر تيار شحن أقصى مقداره 1,5 أمبير (تبلغ قدرة الشحن القصوى 7,5 واط).

درج الخوذة

استعمال درج الخوذة

- قم بتشغيل جاهزية التشغيل.

تحرير قفل درج الخوذة اضطرابياً

- قم بفك الكسوة الجانبية.
(١٦٠ ◀)

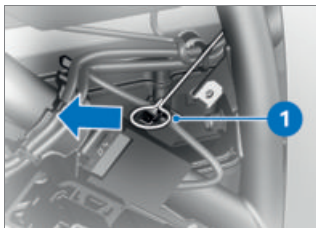

- اسحب الطرف **1** بالاستعانة بعدة الدراجة النارية إذا لزم الأمر في اتجاه السهم.
- « درج الخوذة مُحَرَّر. »
- قم بتركيب الكسوة الجانبية.
(١٦١ ◀)

شاشة TFT

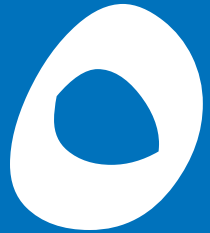

٨٢	إرشادات عامة
٨٣	طريقة العمل
٨٩	المنظر Pure Ride
٩٠	المنظر Pure
٩٠	الشاشة المقسمة
٩١	أوضاع ضبط عامة
٩٣	البلوتوث
٩٥	شبكة WLAN
٩٦	دراجتي النارية
٩٩	كمبيوتر الدراجة النارية
١٠٠	نظام الملاحة
١٠٢	الوسيط
١٠٣	الهاتف
١٠٤	عرض إصدار البرمجيات
١٠٤	عرض معلومات الترخيص

إرشادات عامة

إرشادات تحذير



استعمال الهاتف الذكي أثناء القيادة

خطر الحوادث

- احرص على مراعاة قانون المرور الساري.
- لا تستخدم الهاتف الذكي أثناء القيادة. باستثناء التطبيقات التي لا تتطلب التشغيل، مثل المهاتفة عن طريق تجهيزة التحدث الحر.



صرف الإنتباه عن حركة المرور وفقدان السيطرة

خطر حوادث نتيجة استعمال

- أنظمة معلومات مُدمجة وأجهزة إتصالات أثناء القيادة
- إستعمل هذه الأنظمة أو الأجهزة فقط، عندما تسمح حالة حركة المرور بذلك.
- عند الضرورة توقف وقم باستعمال أنظمة أو أجهزة أثناء التوقف.

وظائف Connectivity

وظائف Connectivity تشمل مواضيع الوسائط، الإتصال الهاتفي والملاحة. يمكن استخدام وظائف Connectivity عندما تكون شاشة TFT موصلة بجهاز جوال وخوذة (9٣). المزيد من المعلومات حول وظائف Connectivity عبر:

bmw-motorrad.com/

connectivity

تبعاً للجهاز الجوال يمكن أن تكون مجموعة وظائف Connectivity محدودة.

تطبيق BMW Motorrad Connected

بواسطة تطبيق BMW Motorrad Connected يمكن استدعاء معلومات الاستخدام ومعلومات الدراجة النارية. لاستخدام بعض الوظائف، مثلاً نظام الملاحة، يجب أن يكون التطبيق مثبتاً على الجهاز الجوال ومتصلاً بشاشة TFT. يتم بواسطة التطبيق بدء تشغيل الإرشاد نحو الوجهة ومواءمة الملاحة.

في بعض الأجهزة الجواله، العاملة مثلاً بنظام التشغيل iOS، يجب قبل الاستخدام استدعاء التطبيق BMW Motorrad Connected.

إدارة المفاتيح المتعدد الوظائف إلى أسفل:

- حرك المؤشر في اللوائح إلى الخلف.
- قم بإجراء بأوضاع ضبط.
- قم بخفض شدة الصوت.

قلب مفاتيح التحكم متعدد الوظائف إلى اليسار:

- قم بإطلاق الوظيفة وفق رد بلاغ الاستعمال.
- قم بإطلاق الوظيفة إلى اليسار أو الخلف.
- إرجع بعد أوضاع الضبط إلى قائمة المنظر العام.
- في منظر القائمة: انتقل مستوى هرمي واحد إلى أعلى.
- في القائمة My vehicle: واصل تصفح لوحة القائمة.
- في المنظر Pure Ride: تصفح لبيان الشاشة المقسمة السابق.

قلب مفاتيح التحكم متعدد الوظائف إلى اليمين:

- قم بإطلاق الوظيفة وفق رد بلاغ الاستعمال.
- قم بتأكيد الاختيار.
- قم بتأكيد أوضاع الضبط.
- واصل تصفح خطوة القائمة.
- تصفح في اللوائح إلى اليمين.
- في القائمة My vehicle: واصل تصفح لوحة القائمة.

الحداثة

بعد نهاية التحرير قد يتم إجراء تحديثات لشاشة TFT. نتيجة لذلك قد تنتج اختلافات بين دليل التشغيل هذا ومركبتك. تحتاج لك المعلومات المحدثة تحت bmw-motorrad.com/service

طريقة العمل

عناصر الاستعمال

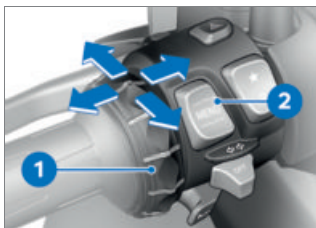

يتم استعمال جميع محتويات الشاشة عن طريق مفاتيح التحكم متعدد الوظائف 1 والزر الأرجوحي MENU 2. تبعاً للسياق تكون الوظائف التالية ممكنة.

وظائف المفاتيح متعدد الوظائف

إدارة المفاتيح المتعدد الوظائف إلى أعلى:

- حرك المؤشر في اللوائح إلى الأمام.
- قم بإجراء بأوضاع ضبط.
- إرفع شدة الصوت.

إرشادات الاستعمال في القائمة الرئيسية

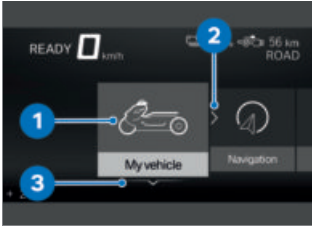

عما وأية تفاعلات ممكنة، يتم عرضها عن طريق إرشادات الاستعمال.

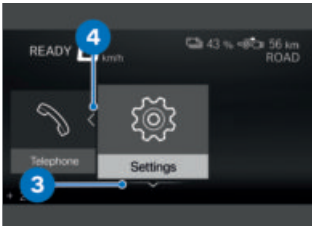

معنى إرشادات الاستعمال:

- إرشاد الاستعمال 1: تم الوصول للنهاية اليسرى.
- إرشاد الاستعمال 2: من الممكن التصفح إلى اليمين.
- إرشاد الاستعمال 3: من الممكن التصفح إلى الأسفل.
- إرشاد الاستعمال 4: من الممكن التصفح إلى اليسار.

- في المنظر Pure Ride: تصفح لبيان الشاشة المقسمة التالي.

وظائف الزر الأرجوحي MENU

يتم عرض إرشادات الملاحه كحوار، عندما لا يتم استدعاء القائمة Navigation. استعمال الزر الأرجوحي MENU محدود مؤقتًا.

ضغط MENU لفترة قصيرة إلى أعلى:

- في منظر القائمة: انتقل مستوى هرمي واحد إلى أعلى.

- في المنظر (Pure Ride): قم بالتغيير إلى بيان سطر الحالة.

اضغط على MENU من أعلى لفترة طويلة:

- في منظر القائمة: افتح المنظر Pure Ride.

ضغط MENU لفترة قصيرة لأسفل:

- انتقل مستوى هرمي واحد إلى أسفل.

- لا توجد وظيفة، عندما يتم الوصول إلى أدنى مستوى هرمي.

ضغط MENU لفترة طويلة من أسفل:

- انتقل إلى آخر قائمة تم استدعائها، بعد أن يتم قبل ذلك تغيير قائمة من خلال ضغط طويل للزر الأرجوحي MENU من أعلى.

تشغيل وإيقاف وظائف

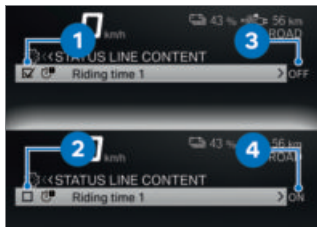

تم وضع مربع صغير أمام بعض بنود القائمة. يُظهر المربع الصغير ما إذا كانت الوظيفة مُشغلة أو متوقفة. توضح رموز العملية بعد بنود القائمة، ماذا يتم تشغيله من خلال قلب قصير لمفتاح التحكم متعدد الوظائف إلى اليمين.

أمثلة للإيقاف والتشغيل:

- يُظهر الرمز 1 بأن الوظيفة مُشغلة.
- يُظهر الرمز 2 بأن الوظيفة مُتوقفة.
- يُظهر الرمز 3 بأنه يمكن إيقاف الوظيفة.
- يُظهر الرمز 4 بأنه يمكن تشغيل الوظيفة.

عرض منظر (Pure Ride)

- اضغط الزر الأرجوحي MENU لفترة طويلة من أعلى.

إرشادات الاستعمال في القوائم الفرعية

بالإضافة لإرشادات الاستعمال في القائمة الرئيسية توجد في القوائم الفرعية إرشادات استعمال أخرى.

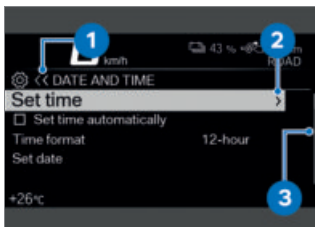

معنى إرشادات الاستعمال:

- إرشاد الاستعمال 1: البيان الحالي موجود في قائمة متتالية. رمز يُظهر مستوى قائمة فرعية. رمزان يُشيران إلى مستويين أو أكثر من القائمة الفرعية. لون الرمز تتغير تبعاً ما إذا يمكن الرجوع لأعلى.
- إرشاد الاستعمال 2: من الممكن استدعاء مستوى قائمة فرعية آخر.
- إرشاد الاستعمال 3: توجد إدخلات أكثر من تلك التي يمكن عرضها.

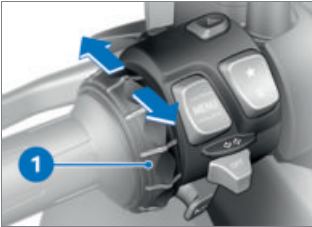

- قم باستدعاء القائمة. (٨٦ ◀▶▶▶)
- لتحريك المؤشر في اللائحات لأسفل، أدر مفتاح التحكم متعدد الوظائف **1** إلى أسفل، إلى أن يتم تمييز المدخل المرغوب.
- لتحريك المؤشر في اللائحات لأعلى، أدر مفتاح التحكم متعدد الوظائف **1** إلى أعلى، إلى أن يتم تمييز المدخل المرغوب.

تأكيد الاختيار

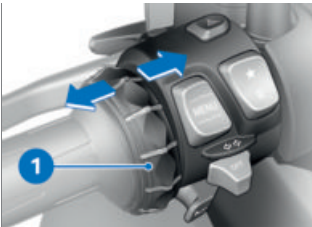

- اختر المدخل المرغوب.
- اضغط مفتاح التحكم متعدد الوظائف **1** لوهلة قصيرة إلى جهة اليمين.

- قم بعرض المنظر Pure (Ride). (٨٥ ◀▶▶▶)
- اضغط على الزر **2** لوهلة قصيرة إلى أسفل.
- يمكن استدعاء القوائم التالية:

My vehicle-
Navigation-
Media-
Telephone-
Settings-

- اضغط مفتاح التحكم متعدد الوظائف **1** عدة مرات لوهلة قصيرة إلى اليمين، إلى أن يتم تمييز بند القائمة المرغوب.
- اضغط على الزر **2** لوهلة قصيرة إلى أسفل.

من الممكن استدعاء القائمة Settings فقط أثناء الوقوف. ⓘ





- اضغط الزر **1** لفترة طويلة من أجل عرض منظر Pure Ride.
 - اضغط الزر **1** كل مرة لفترة قصيرة، من أجل اختيار القيمة في سطر الحالة العلوي **2**.
- من الممكن عرض القيم التالية:

Total distance 

Current distance 1 

Current distance 2 

Consumption 1 (المتوسط) 

Consumption 2 (المتوسط) 

Recuper. 1 

Recuper. 2 

Riding time 1 

استدعاء آخر قائمة تم استخدامها

- في المنظر Pure Ride: اضغط الزر الأرجوعي MENU لفترة طويلة إلى أسفل.
- « يتم استدعاء آخر قائمة تم استخدامها. تم اختيار آخر إدخال تم تمييزه.

التغيير إلى بيان سطر الحالة الشرط

الدراجة النارية متوقفة. يتم عرض المنظر (Pure Ride).

- قم بتشغيل جاهزية التشغيل. (09 )

« في شاشة TFT يتم عرض جميع المعلومات الضرورية للتشغيل على الطرق العامة بواسطة كمبيوتر الدراجة النارية (مثل **TRIP 1**) وكمبيوتر الراحلات (مثل **TRIP 2**). يمكن عرض المعلومات في سطر الحالة العلوي.

– مع نظام مراقبة ضغط هواء الإطارات RDC^{SA}

« يمكن بشكل إضافي عرض المعلومات من نظام مراقبة ضغط هواء الإطارات.

- قم باختيار محتوى سطر الحالة العلوي. (A8 )

إجراء أوضاع الضبط

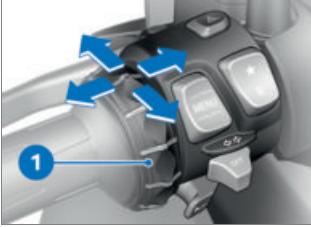

- اختر قائمة أوضاع الضبط المرغوبة وقم بتأكيدھا.
- أدر مفتاح التحكم متعدد الوظائف **1** إلى أسفل، إلى أن يتم تمييز وضع الضبط المرغوب.
- في حالة وجود إرشاد استعمال، اقلب مفتاح التحكم متعدد الوظائف **1** إلى جهة اليمين.
- في حالة عدم وجود إرشاد استعمال، اقلب مفتاح التحكم متعدد الوظائف **1** إلى جهة اليسار.
- تم حفظ وضع الضبط.

تشغيل أو إيقاف حد السرعة الشرط

الدرجة النارية موصلة مع جهاز جوال متوافق. على الجهاز الجوال مُثبت تطبيق BMW Motorrad Connected.

- يقوم Speed Limit Info بإظهار السرعة القصوى المسموح بها حاليًا، طالما أن هذه السرعة

Riding time 2

Break 1

Break 2

Speed 1 (المتوسط)

Speed 2 (المتوسط)

- مع نظام مراقبة ضغط هواء الإطارات RDC^{SA}

<Tyre pressure

اختيار محتوى سطر الحالة العلوي

- قم باستدعاء القائمة Settings.
- Display، Status line content.
- قم بتشغيل البيانات المرغوب بها.
- « يمكن الانتقال بين البيانات المرغوبة في سطر الحالة العلوي. في حالة عدم اختيار أية بيانات، يتم عرض حالة شحن البطارية ومدى كفاية الوقود:

حالة شحن البطارية

مدى كفاية الطاقة

المنظر Pure Ride

بيان الدفع



- 1 نطاق عزم الاسترجاع
- 2 عزم الاسترجاع أو عزم الدفع الحالي
- 3 نطاق عزم الدفع

قيود



- تشير العلامة **1** إلى تقييد استرجاع الطاقة.
- تشير العلامة **4** إلى تقييد القدرة.
- بالارتباط مع القيود، قد تظهر الرموز التالية في الجزء العلوي الأيمن من الشاشة:
- الرمز **2**: استرجاع الطاقة مُقيد للغاية.

- متوفرة من قبل ناشر مادة الخريطة في نظام الملاحة.
- قم باستدعاء القائمة Settings، Display.
- قم بتشغيل أو إيقاف Speed Limit Info.

زر المفضلات



- اختر Settings، System settings، القائمة.
- اختر الوظيفة المرغوبة أو Not assigned.
- « كل ضغط على الزر **1** من شأنه استدعاء الوظيفة المُختارة.

المنظر Pure

بيان



إذا كانت الدراجة النارية غير جاهزة للقيادة، يظهر بدلاً من المنظر Pure Ride المنظر Pure على الشاشة.

يتم عرض حالة شحن البطارية 1 ومدى كفاية الوقود 2.

الشاشة المقسمة

تشغيل الشاشة المقسمة واختيار البيان

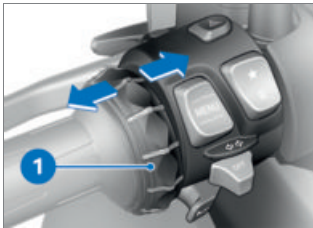

• قم بعرض المنظر (Pure Ride).
(٨٥ ◀▶)

• كسر الضغط على Multi-Controller 1 لوهلة قصيرة إلى

الرمز 3: القدرة مُقيدة للغاية. يمكن أن يكون للقيود أسباب مختلفة. يتم عرض سبب القيد من خلال لون العلامة 1 أو 4:
- رمادي: قيد ضروري بسبب نمط القيادة

- أصفر: قيود وظيفية من خلال درجة الحرارة أو حالة شحن البطارية أو الحمل المستمر أو أخطاء النظام.

التقيد المؤقت للقدرة المتاحة عند ارتفاع الحمل المستمر يمنع من تقادم البطارية بشكل مبكر. (i)

مدى كفاية الوقود وحالة شحن البطارية



يشير مدى كفاية الوقود 2 إلى المسافة التي مازال بالإمكان قطعها بالوضع الحالي لحالة شحن البطارية 1.

أوضاع ضبط عامة

ضبط شدة الصوت

- قم بتوصيل خوذة السائق وخوذة الراكب الخلفي. (٩٤ ◀▶▶▶)
- زيادة شدة الصوت: أدر مفتاح التحكم متعدد الوظائف إلى أعلى.
- خفض شدة الصوت: أدر مفتاح التحكم متعدد الوظائف إلى أسفل.
- تشغيل كتم الصوت: أدر مفتاح التحكم متعدد الوظائف إلى أسفل بالكامل.
- « عند كتم الصوت يتم إيقاف تشغيل الميديا بشكل مؤقت.

ضبط التاريخ

- قم بتشغيل جاهزية التشغيل. (٥٩ ◀▶▶▶)
- قم باستدعاء القائمة Settings، Date and، System settings، Set date، time.
- قم بضبط Day، Month و Year.
- قم بتأكيد الإعداد.

ضبط صيغة التاريخ

- قم باستدعاء القائمة Settings، Date and، System settings، Date format، time.
- اختر الإعداد المرغوب به.
- قم بتأكيد الإعداد.

اليمين أو اليسار، حتى يظهر البيان المرغوب.

- بدلاً من ذلك: كرر الضغط على Multi-Controller 1 لمدة طويلة إلى اليمين للعودة إلى آخر بيان كان مختارًا في الشاشة المقسمة.

يمكن اختيار البيانات التالية:
ON-BOARD COMPUTER-
TRIP COMPUTER-
Navigation-
MEDIA-

« يستمر الحفاظ على البيان المختار أيضًا بعد إيقاف جاهزية التشغيل.

إطفاء الشاشة المقسمة

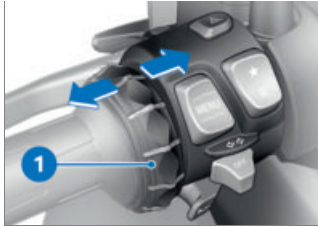

- قم بعرض المنظر (Pure (Ride)) (٨٥ ◀▶▶▶)
- كرر الضغط على Multi-Controller 1 لوهلة قصيرة إلى اليسار حتى تختفي الشاشة المقسمة.
- بدلاً من ذلك: اضغط على Multi-Controller 1 لمدة طويلة إلى اليسار.

ضبط الساعة

- قم بتشغيل جاهزية التشغيل.
- قم باستدعاء القائمة Settings، Date and System settings، Set time، time.
- قم بضبط Hour و Minute.

ضبط صيغة الوقت

- قم باستدعاء القائمة Settings، Date and System settings، Time format، time.
- اختر الإعداد المرغوب به.
- قم بتأكيد الإعداد.

ضبط وحدات القياس

- قم باستدعاء القائمة Settings، Units، System settings.
- يمكن ضبط وحدات القياس التالية:

- مع نظام مراقبة ضغط هواء الإطارات RDC^{SA}

- الضغط

- درجة الحرارة

- السرعة

- الاستهلاك

ضبط اللغة

- قم باستدعاء القائمة Settings، Language، System settings.
- يُتاح ضبط اللغات التالية:

- ألماني

- إنجليزية (المملكة المتحدة)

- إنجليزية (الولايات المتحدة)

- إسبانية

- فرنسية

- إيطالية

- هولندية

- بولندية

- برتغالي (البرازيل)

- برتغالي (البرتغال)

- تركية

- روسية

- أوكرانية

- صينية

- يابانية

- كورية

- تايلاندية

- رومانية

ضبط شدة الضوء

- قم باستدعاء القائمة Settings، Brightness، Display.
- قم بضبط شدة الضوء.

« يتم خفض شدة سطوع وحدة العرض إلى القيمة المضبوطة عند نزول الإضاءة المحيطة عن درجة سطوع محددة.

إعادة ضبط جميع أوضاع الضبط

- من الممكن إعادة ضبط جميع أوضاع الضبط في القائمة Settings إلى أوضاع ضبط المصنع.
- قم باستدعاء القائمة Settings.

بلوتوث واحدة، لا يمكن ضمان تشغيل سلس في جميع الظروف.

مصادر خلل ممكنة:

- حقول خلل من خلال أبراج إرسال وما شابه ذلك.
- أجهزة مع معيار بلوتوث تم تنفيذه بشكل خاطئ.
- بالقرب من أجهزة أخرى متصلة بتقنية بلوتوث.
- الحجب من خلال المعادن أو الأجسام.

Pairing

يجب أن يتعرف جهازا البلوتوث على بعضهما قبل إجراء اتصال بينهما. هذه العملية للتعرف المتبادل يُسمى "التزاوج". يتم حفظ الأجهزة التي تم التعرف عليها مرة واحدة، بحيث أنه يتم القيام بالتزاوج فقط عند أول تواصل.

في بعض الأجهزة الجواله، العاملة مثلا بنظام التشغيل iOS، يجب قبل الاستخدام استدعاء التطبيق BMW Motorrad Connected.

أثناء التزاوج تبحث شاشة TFT في نطاق إستقبالها عن أجهزة ذات قدرة بلوتوث. من أجل التمكن من التعرف على جهاز ما، يجب أن تتوفر الشروط التالية:

• اختر Reset all وقم بتأكيد الاختيار.

يتم إعادة ضبط أوضاع الضبط للقوائم الأخرى:

- Vehicle settings
- System settings
- Connections
- Display
- Information

« لا يتم حذف توصيلات بلوتوث الموجودة.

البلوتوث

تقنية لاسلكية للنطاق القريب

البلوتوث هي تقنية لاسلكية للنطاق القريب. أجهزة بلوتوث تُرسل كأجهزة نطاق قصير (Short Range Devices) في نطاق ISM بدون ترخيص (نطاق صناعي وعلمي وطني) بين 2,402...2,480 جيجاهرتز. يمكن استخدامها في جميع أنحاء العالم بدون ترخيص.

بالرغم من أن تقنية البلوتوث مصممة لإنشاء اتصالات قوية قدر الإمكان في أبعاد قصيرة، إلا أنه من الممكن حدوث اختلالات كأى تقنية لاسلكية. من الممكن حدوث اختلالات بالاتصالات أو انقطاع لفترة قصيرة أو الفقدان بشكل كامل. خاصة عندما يتم تشغيل عدة أجهزة بلوتوث في شبكة

- اختر Pair new mobile device وقم بتأكيد الاختيار. يتم البحث عن أجهزة جواله.
-  يومض أثناء الاقتران في سطر الحالة السفلي.
- يتم عرض الجهاز الجوال المرئية.
- اختر جهاز جوال وقم بالتأكد.
- إنتبه للإرشادات على الجهاز الجوال.
- قم بتأكيد تطابق الأكواد.
- « يتم إجراء التوصيل وتحديث حالة التوصيل.
- « إذا تعذر إنشاء التوصيل، تجد المساعدة في جدول الاختلالات. (١٨٨)»
- « تبعاً للجهاز الجوال الموصل يتم بعد الإقتران نقل بيانات الهاتف تلقائياً إلى الدراجة النارية.
- « بيانات الهاتف (١٠٤)»
- « في حالة عدم ظهور دليل الهاتف، تجد المساعدة في جدول الاختلالات. (١٨٩)»
- « إذا لم يعمل اتصال البلوتوث كما هو متوقع، تجد المساعدة في جدول الاختلالات. (١٨٩)»
- **توصيل خوذة السائق وخوذة الراكب الخلفي**
- قم بإجراء الاقتران. (٩٤)»
- اختر Rider's helmet أو Passenger helm. وقم بتأكيده.

- يجب أن تكون وظيفة بلوتوث الخاصة بالجهاز فعالة
- يجب أن يكون الجهاز "مرئياً" لأجهزة أخرى
- يجب أن تكون أجهزة أخرى ذات قدرة بلوتوث متوقفة (مثلاً هواتف جواله أو أنظمة ملاحه).

رجاء إستعلم في دليل استعمال نظام الإتصالات الخاص بك عن الخطوات الضرورية لذلك.

إجراء الإقتران

- قم باستدعاء القائمة Settings, Connections.
- « من الممكن في القائمة CONNECTIONS، تجهيز توصيلات بلوتوث وإدارتها ومحوها. يتم عرض توصيلات بلوتوث التالية:
- Mobile device
- Rider's helmet
- Passenger helm.
- يتم عرض حالة التوصيل للأجهزة الجواله.

توصيل جهاز جوال

- قم بإجراء الاقتران. (٩٤)»
- قم بتفعيل وظيفة البلوتوث للجهاز الجوال (أنظر دليل استعمال الجهاز الجوال).
- اختر Mobile device وقم بتأكيد الاختيار.

شبكة WLAN

اتصال شبكة WLAN

لنقل منظر الخريطة من الهاتف الجوال إلى شاشة TFT يتم استخدام اتصال WLAN. حتى

تستطيع استخدام مجموعة

الوظائف بالكامل، يجب تفعيل شبكة WLAN بالهاتف الجوال.

يُرجى الاطلاع على المزيد من

المعلومات حول تفعيل شبكة

WLAN من دليل استعمال الهاتف الجوال.

تبعًا للظروف المحلية، مثلًا العدد

الكبير من شبكات WLAN، يمكن

أن تحدث قيود وانقطاعات في

الاتصال بشكل مؤقت.

• يجعل نظام إتصالات الخوذة مرئيًا.

• اختر Pair new rider's helmet أو Pair new passeng. helmet وقم بتأكيده.

يتم البحث عن خوذة.

يوميض أثناء الاقتران في سطر الحالة السفلي. 

يتم عرض الخوذة المرئية.

• اختر خوذة وقم بالتأكد.

« يتم إجراء التوصيل وتحديث حالة التوصيل.

« إذا تعذر إنشاء التوصيل، تجد المساعدة في جدول الاختلالات. (188) 

« إذا لم يعمل اتصال البلوتوث كما هو متوقع، تجد المساعدة في جدول الاختلالات. (189) 

حذف التوصيلات

• قم باستدعاء القائمة Settings، Connections.

• اختر Delete connections.

• لحذف توصيل منفرد، اختر توصيل وقمبتأكيده.

• من أجل حذف جميع التوصيلات، اختر Delete all connections وقم بالتأكد.

دراجتي النارية
صورة البدء



- 1 بيان مراقبة الفحص العرض (٢٨ ◀▶▶▶)
- 2 حالة درجة حرارة سائل التبريد (٤٢ ◀▶▶▶)
- 3 مدى كفاية الطاقة (٩٠ ◀▶▶▶)
- 4 عداد المسافة الكلية
- 5 بيان الخدمة (٥٣ ◀▶▶▶)
- 6 ضغط هواء الإطارات في الخلف (٤٧ ◀▶▶▶)
- 7 حالة درجة حرارة خزان الفلظ العالي
- 8 ضغط هواء الإطارات في الأمام (٤٧ ◀▶▶▶)

الألواح التالية موجودة في قائمة
:My vehicle

MY VEHICLE-
ON-BOARD COMPUTER-
TRIP COMPUTER-
مع نظام مراقبة ضغط هواء
الإطارات RDC^{SA}
<TYRE PRESSURE-
SERVICE REQUIREMENTS-

CC MESSAGE- (إن وجد)

• تجد مزيد من المعلومات
بخصوص ضغط هواء الإطارات
وبلاغات التحكم بالفحص في
الفصل "البيانات".

يتم إرفاق بلاغات مراقبة
الوظائف ديناميكياً كعلامات
تبويب إضافية على لوحات القوائم
في القائمة My vehicle .

كمبيوتر الدراجة النارية وكمبيوتر الرحلات

تُظهر ألواح القائمة ON-
BOARD COMPUTER و TRIP
COMPUTER بيانات الدراجة
النارية وبيانات الرحلة، مثلًا القيم
المتوسطة.

إرشادات الاستعمال

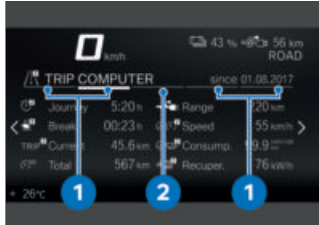

-إرشاد الاستعمال 1: علامة
التبويب التي توضح إلى أي مدى
يمكن التصفح إلى اليسار أو
اليمين.

-إرشاد الاستعمال 2: علامة
التبويب التي توضح موضع لوحة
القائمة الحالي.

التصفح في لوحات القائمة

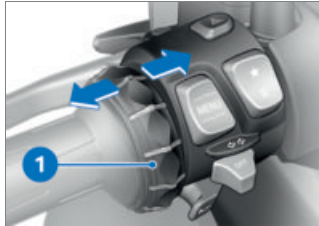

- قم باستدعاء القائمة My vehicle.
- من أجل التصفح يمينًا، اضغط
مفتاح التحكم متعدد الوظائف 1
لفترة قصيرة إلى اليمين.
- من أجل التصفح يسارًا، اضغط
مفتاح التحكم متعدد الوظائف 1
لفترة قصيرة إلى اليسار.

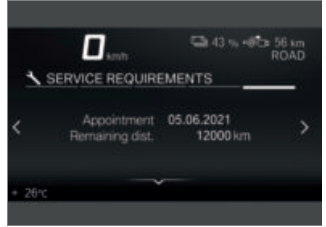

إذا كان الوقت المتبقي حتى
الخدمة التالية خلال شهر واحد
أو ستكون الخدمة التالية خلال
1000 كم، سيتم عرض بلاغ مراقبة
الفحص الأبيض.

Recuper. 1



استدعاء كمبيوتر الرحلات

- قم باستدعاء كمبيوتر الدراجة النارية. (٩٩)
- تصفح إلى اليمين، حتى يتم عرض لوحة القائمة TRIP COMPUTER.
- «بدلاً من ذلك يمكن عرض كمبيوتر الرحلات على الشاشة المقسمة.
- قم بتشغيل الشاشة المقسمة واختيار البيان. (٩٠)

إعادة ضبط كمبيوتر الرحلات

- قم باستدعاء كمبيوتر الرحلات. (٩٩)
- اضغط الزر الأرجوحي MENU من أسفل.
- اختر Autom. reset أو Reset all values وقم بالتأكيد.
- «عند اختيار Autom. reset، يتم إعادة ضبط كمبيوتر الرحلات أوتوماتيكياً، عندما تمر على الأقل 6 ساعات على إيقاف جاهزية التشغيل وتغيير التاريخ.

كمبيوتر الدراجة النارية

استدعاء كمبيوتر الدراجة النارية

- قم باستدعاء القائمة My vehicle.
- تصفح إلى اليمين، حتى يتم عرض لوحة القائمة ON-BOARD COMPUTER.
- «بدلاً من ذلك يمكن عرض كمبيوتر الدراجة النارية على الشاشة المقسمة.
- قم بتشغيل الشاشة المقسمة واختيار البيان. (٩٠)

إعادة ضبط كمبيوتر الدراجة النارية

- قم باستدعاء كمبيوتر الدراجة النارية. (٩٩)
- اضغط الزر الأرجوحي MENU من أسفل.
- اختر Reset all values أو Reset individual values وقم بالتأكيد.

من الممكن إعادة ضبط القيم التالية بشكل منفرد:

Journey

Current

Speed

Consump.

نظام الملاحة

إرشادات تحذير



استعمال الهاتف الذكي أثناء القيادة

- خطر الحوادث
- احرص على مراعاة قانون المرور الساري.
- لا تستخدم الهاتف الذكي أثناء القيادة. باستثناء التطبيقات التي لا تتطلب التشغيل، مثل المهاتفة عن طريق تجهيزة التحدث الحر.



صرف الإنتباه عن حركة المرور وفقدان السيطرة

- خطر حوادث نتيجة استعمال أنظمة معلومات مُدمجة وأجهزة إتصالات أثناء القيادة
- إستعمل هذه الأنظمة أو الأجهزة فقط، عندما تسمح حالة حركة المرور بذلك.
- عند الضرورة توقف وقم باستعمال أنظمة أو أجهزة أثناء التوقف.

الشرط

الدراجة النارية موصلة مع جهاز جوال متوافق عن طريق بلوتوث.

على الجهاز الجوال الموصل
مُثبت تطبيق BMW Motorrad
.Connected

في بعض الأجهزة الجواله،
العاملة مثلا بنظام التشغيل
iOS، يجب قبل الاستخدام
استدعاء التطبيق BMW Motorrad
.Connected

عرض منظر الخريطة الشرط

يتم تفعيل WLAN بالهاتف الجوال
المقترن عبر البلوتوث.

- قم بتوصيل جهاز جوال. (9٤) (م)
- قم باستدعاء تطبيق
BMW Motorrad .Connected
- قم باستدعاء القائمة Navigation.

إذا تم اختيار المنظر
NAVIGATION في الشاشة
المقسمة واستدعاء القائمة
NAVIGATION في الوقت نفسه،
يتم إنهاء منظر الشاشة المقسمة
أوتوماتيكيا وعرض الملاحة على
شاشة TFT بالكامل.

إدخال عنوان وجهة

- قم بتوصيل جهاز جوال. (9٤) (م)
- قم باستدعاء تطبيق
BMW Motorrad .Connected
- وابدأ الإرشاد نحو الهدف.

• قم باستدعاء القائمة Navigation،
POIs.

من الممكن اختيار الأماكن التالية:

-At current location

-At destination

-Along the route

• اختر في أي مكان يجب البحث
عن وجهات خاصة.

يمكن مثلًا اختيار الهدف الخاص
التالي:

-Filling station

• اختر وجهة خاصة وقم بتأكيدھا.

• اختر Start route guidance وقم
بتأكيد الاختيار.

تحديد معايير الطريق

• قم باستدعاء القائمة Navigation،
Route criteria

من الممكن اختيار المعايير التالية:

-Route type

-Avoid

• اختر Route type المرغوب به.

• قم بتشغيل أو إيقاف Avoid
المرغوب به.

يتم عرض عدد التجنّبات المُشغلة
بين أقواس.

عرض معلومات خطوط السير

• قم باستدعاء القائمة Navigation،
Settings، وبعد ذلك اختر بند
القائمة Route info

يمكن الاختيار من بين الخيارات
التالية:

-Dest.

• قم في شاشة TFT باستدعاء
القائمة Navigation.

« يتم عرض الإرشاد نحو الوجهة
الفعال.

-إذا كانت شبكة WLAN غير فعالة
في الجهاز الجوال، يتم عرض
الإرشاد نحو الهدف كملاحة
بالأسهم.

« في حالة عدم ظهور الإرشاد نحو
الهدف الفعال، تجد المساعدة في
جدول الاختلالات. (189)»

اختيار وجهة من آخر الوجهات

• قم باستدعاء القائمة Navigation،
Recent destinations

• اختر وجهة وقم بتأكيدھا.

• اختر Start route guidance

اختيار وجهة من المفضلات

• تعرض القائمة FAVOURITES

جميع الوجهات المحفوظة

في تطبيق BMW Motorrad

Connected كمفضلات. لا يمكن
إنشاء مفضلات جديدة أخرى في
شاشة TFT.

• قم باستدعاء القائمة Navigation،
Favourites

• اختر وجهة وقم بتأكيدھا.

• اختر Start guidance

إدخال وجهات خاصة

• من الممكن عرض وجهات
مميزة، مثلًا معالم سياحية، على
الخريطة.

- من الممكن قراءة الملاحظة بصوت الحاسوب. لهذا الغرض يجب أن تكون Spoken instruction مُشغلة.
 - قم باستدعاء القائمة Navigation، Active route guidance.
 - قم بتشغيل أو إيقاف Spoken instruction.
- ### تكرار الإرشاد الصوتي الأخير
- قم باستدعاء القائمة Navigation، Active route guidance.
 - اختر Current instruction وقم بتأكيد الاختيار.

الوسيط

الشرط

الدراجة النارية موصلة بجهاز جوال متوافق وخوذة متوافقة.

التحكم في تشغيل الموسيقى

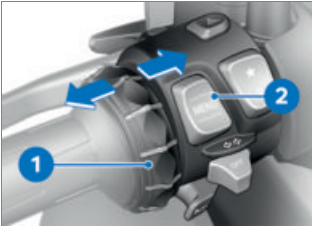

- قم باستدعاء القائمة Media.

تنصح BMW Motorrad  بضبط شدة الصوت قبل بدء الرحلة للوسائط والمكالمات الهاتفية في الجهاز الجوال على الدرجة القصوى.

- Waypoint- حدد الخيار المرغوب.
- « يتم عرض المسافة المتبقية والوقت المتبقي.

معالجة الإرشاد نحو الوجهة

- قم باستدعاء القائمة Navigation، New destination.
- يمكن الاختيار من الوجهات التالية: Recent destinations- Favourites- POIs-
- اختر وجهة من إحدى فئات الوجهات الثلاثة.
- اختر Change route guidance في مدخل الوجهة.
- اختر Add as waypoint لإضافة الوجهة المختارة كنقطة طريق.
- اختر Start guidance لاستبدال الوجهة الحالية.

إنهاء الإرشاد نحو الوجهة

- قم باستدعاء القائمة Navigation، Active route guidance.
- اختر End route guidance وقم بتأكيد الاختيار أو اقلب مفتاح التحكم متعدد الوظائف إلى جهة اليسار.

تشغيل أو إيقاف الإرشادات الصوتية

- قم بتوصيل خوذة السائق وخوذة الراكب الخلفي. (٩٤ )

الهاتف

الشرط

الدراجة النارية موصلة بجهاز جوال متوافق وخوذة متوافقة.

الاتصال الهاتفي



• قم باستدعاء القائمة Telephone.

•  يتم فتح نافذة منبثقة في حالة ورود مكالمة

• قبول مكالمة: قلب مفتاح التحكم متعدد الوظائف 1 إلى اليمين.

• رفض مكالمة هاتفية: اقلب مفتاح التحكم متعدد الوظائف 1 إلى اليسار.

• إنهاء مكالمة: اقلب مفتاح التحكم متعدد الوظائف 1 إلى اليسار.

كتم الصوت

في المكالمات الفعالة من الممكن كتم صوت الميكروفون في الخوذة.

• قم بضبط شدة الصوت. (🔊 ٩١)

• الملف الصوتي التالي: اقلب مفتاح التحكم متعدد الوظائف 1 لوهلة قصيرة إلى اليمين.

• أخرج ملف صوتي أو بداية الملف الصوتي الحالي: قلب مفتاح التحكم متعدد الوظائف 1 لوهلة قصيرة إلى اليسار.

• استدعاء قائمة السياق: اضغط الزر 2 إلى أسفل.

•  تبعاً للجهاز الجوال يمكن أن تكون مجموعة وظائف Connectivity محدودة.

« يمكن في قائمة السياق استعمال الوظائف التالية:

- Playback أو Pause.

- للبحث والتشغيل اختر الفئة Now All albums، All artists، playing أو All tracks.

- اختر Playlists.

من الممكن في القائمة الفرعية Audio settings القيام بأوضاع الضبط التالية:

- قم بتشغيل أو إيقاف Shuffle.

- Repeat: اختر Off، One (الملف الصوتي الحالي) أو All.

« في حالة عدم ظهور لائحة التشغيل في شاشة TFT، تجد المساعدة في جدول الاختلالات. (🔊 ١٩٠)

١٠٤ شاشة TFT

مكالمة مع عدة مشتركين

أثناء مكالمة ما من الممكن إستقبال مكالمة هاتفية ثانية. يتم وضع المكالمة في حالة الإنتظار. يتم عرض عدد المكالمات الفعالة في القائمة Telephone. من الممكن التنقل بين مكالمتين إثنين.

بيانات الهاتف

تبعاً للجهاز الجوال الموصل يتم بعد التزاوج (93) نقل بيانات الهاتف تلقائياً إلى الدراجة النارية. Phone book: لائحة جهات الاتصال المحفوظة في الجهاز الجوال Call list: لائحة المكالمات الهاتفية في الجهاز الجوال Favourites: لائحة المفضلات المحفوظة في الجهاز الجوال

عرض إصدار البرمجيات

• قم باستدعاء القائمة Settings، Information، Software version.

عرض معلومات الترخيص

• قم باستدعاء القائمة Settings، Information، Licences.

100

وضع الضبط



١٠٨
١٠٨
١٠٩

المرأة
الكشافات
الشد المُسبق للنوابض

- أحكم ربط الصامولة 2 بعزم الربط المُقرر وأمسك ذراع المرآة أثناء ذلك.

المرآة يسارًا (صامولة داعمة) على المهائىء
M10
22 نيوتن متر (اللولب الأيسر)

- حرك غطاء الوقاية 1 عن طريق البراغي.



الكشافات

مدى الإضاءة والشد المُسبق للنوابض

يظل مدى الإضاءة في العادة من خلال موازنة الشد المُسبق للنوابض لحالة التحميل ثابت. في حالة وجود شك فيما يخص وضع ضبط مدى الإضاءة الصحيح، توجه لوكيل BMW Motorrad.

ضبط مدى الإضاءة

- قم بفك الكسوة الأمامية. (160 ← III)

- أضبط المرآة من خلال ضغط خفيف على الحافة في الموضع المرغوب.

إذا كان نطاق ضبط المرآة غير كافٍ للمحاذاة الصحيحة، فيجب تعديل وضع ذراع المرآة.

ضبط ذراع المرآة

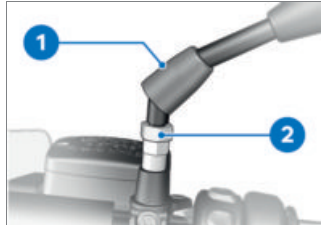

- حرك غطاء الوقاية 1 عن طريق البراغي في ذراع المرآة لأعلى.
- قم بفك الصامولة 2 باستخدام أداة مناسبة.
- أدر ذراع المرآة إلى الوضع المرغوب.

الشد المُسبق للنوابض أقل وفقاً لذلك.

ضبط الشد المُسبق للنوابض على ساق النابض

- أوقف E-Scooter وانتبه أثناء ذلك أن تكون على أرضية مستوية وثابتة.

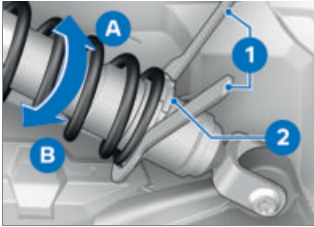
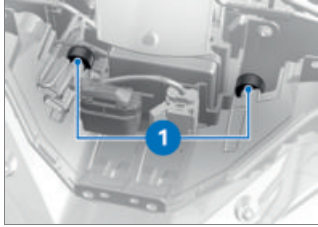

- قم بتحرير صامولات الزنق 2.
- لزيادة الشد المسبق للنوابض، أدر حلقة الضبط بواسطة عدة الدراجة النارية 1 في اتجاه السهم A.
- لتقليل الشد المسبق للنوابض، أدر حلقة الضبط بواسطة عدة الدراجة النارية 1 في اتجاه السهم B.

في حالة الحمولة العالية، فيجب موازنة الشد المُسبق للنوابض لتجنب إبهار السيارات القادمة في الاتجاه المقابل. إذا كانت موازنة الشد المُسبق للنوابض غير كافية، فيجب أيضًا تصحيح مدى إضاءة الكشافات.

- اضبط مدى الإضاءة من برغي الضبط 1.

• قم بتركيب الكسوة الأمامية. (١٦٠ ❖❖❖)

يتم قيادة E-Scooter مرة أخرى بحمولة أقل:

- احرص على إعادة الوضع الأساسي للكشاف بمعرفة ورشة فنية متخصصة، ويُفضل لدى وكيل BMW Motorrad.

الشد المُسبق للنوابض

وضع الضبط

يجب موازنة الشد المُسبق للنوابض في العجلة الخلفية لحمولة الدراجة النارية E-Scooter. زيادة الحمولة تتطلب زيادة الشد المُسبق للنوابض، وزن أقل يتطلب

١١٠ وضع الضبط

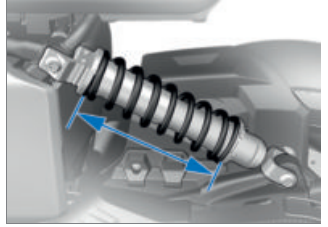

وضع الضبط الأساسي
للشد المسبق للنوابض في
الخلف

طول النوابض في وضع الضبط
الأساسي 257,5 مم (مع السائق
85 كجم)

طول النوابض في وضع الضبط
الأساسي 257,5 مم (تشغيل
فردى بدون حمولة)

طول النوابض في وضع الضبط
الأساسي 247,5 مم (تشغيل
فردى مع حمولة)

طول النوابض في وضع الضبط
الأساسي 227,5 مم (تشغيل
المقعد الخلفي مع حمولة)

• أحكم ربط صامولة الزنق 2.

BMW EPOWER



طريقة العمل
إرشادات عامة
كابل الشحن
عملية الشحن

١١٤

١١٤

١١٦

١١٧

طريقة العمل

الممكن أن يتبع أثناء القيادة ووضع مقبض الوقود مغلقاً أو أثناء تشغيل الاسترجاع.

لمزيد من المعلومات بخصوص استرجاع الطاقة من خلال التباطؤ، انظر فصل «القيادة» (132).

علامة التمييز في مجموعة أجهزة القياس والبيان موجودة في النطاق CHARGE. قيادة متحسبة وخفض بالوقت الصحيح للسرعة مهم جداً من أجل استخدام مثالي لاسترجاع طاقة المركبة.

من الممكن تشغيل المركبة من خلال نظام الدفع الكهربائي الخاص بها بالكامل بدون أنبعاثات. خزان الفلط العالي الخاص يُغذي الماكينة الكهربائية بالطاقة.

في جميع ظروف القيادة، مثلاً بدء السير، التسارع أو في السرعات الأعلى، تساهم الماكينة الكهربائية ذات قوة عزم دوران لخصائص قيادة ديناميكية.

يتم شحن خزان الفلط العالي عن طريق كابل الشحن، مثلاً عند صف المركبة، أو أثناء القيادة من خلال استرجاع الطاقة.

من الممكن أن يتم الشحن عن طريق وصلات تيار خاصة خصيصاً بشكل أسرع. ولكن أيضاً ممكن الشحن عن طريق مقابس منزلية عادية، مثلاً في المساكن.

استرجاع الطاقة

يتم شحن خزان الفلط العالي أثناء القيادة من خلال استرجاع الطاقة. استرجاع الطاقة يساهم بفقدان طاقة قليلة بشكل خاص أثناء

التباطؤ. عند تباطؤ المركبة تتولى الماكينة الكهربائية وظيفه مولد الطاقة وتحول بشكل جزئي أو كامل الطاقة المحررة من الحركة إلى تيار كهربائي. نتيجة لذلك يتم شحن خزان الفلط العالي بشكل جزئي مرة أخرى، من أجل تمكين أقصى مدى كفاية. هذا الشحن من

إرشادات عامة



خطر

تعامل غير صحيح مع تيار كهربائي.

أضرار لأشخاص أو أضرار مادية مثلاً من خلال قفلة كهربائية أو حريق.

• انتبه لتشريعات السلامة.



تنبيه

فحص ناقص لتجهيزة الشحن قبل بدء التشغيل

ضرر مادي وجهد زائد للشبكة الكهربائية

• قبل أول عملية شحن افحص تجهيزة الشحن الشخصية في مكان الشحن من قبل كهربائي متخصص.

مركم الجهد العالي «البطارية عالية الجهد» مشحون بالكامل. في حالة فراغ الشحنة بشكل كبير للغاية، فسوف يتعرض مركم الجهد العالي «البطارية عالية الجهد» للضرر.

في حالة انخفاض مدى كفاية الطاقة عن 30 كم، قم بشحن مركم الجهد العالي، وإلا فقد تنخفض قدرة المحرك الكهربائي بشكل ملحوظ.

التصرف بعد وقوع حادث

⚠️ خطر

ملامسة خطوط الفلط العالي بعد وقوع حادث.

خطر حياة من خلال قفلة كهربائية.

- لا تلمس بعد وقوع حادث أية مكونات فلط عالي، مثلًا خطوط فلط عالي باللون البرتقالي أو أجزاء، التي لها خطوط فلط عالي مكشوفة.

⚠️ احذر

تسرب السائل من مركم الجهد العالي

خطر الاكتواء
 • لا تلمس السوائل المتسربة من مركم الجهد العالي.

⚠️ احذر

عدم مراعاة الإرشادات في محطة الشحن

أضرار لأشخاص أو أضرار مادية مثلًا من خلال قفلة كهربائية أو حريق
 • انتبه للإرشادات في محطة الشحن.

⚠️ تنبيه

حالة سيئة لتجهيز الشحن

خطر حريق مثلًا من خلال أطراف متأكلة أو أضرار
 • استخدم تجهيز الشحن فقط في حالة جيدة.

⚠️ خطر

تنظيف غير صحيح لوصلة الشحن.

أضرار لأشخاص أو أضرار مادية مثلًا من خلال قفلة كهربائية أو حريق.
 • يجب القيام بالتنظيف فقط من قبل أشخاص متدربين وفق ذلك.

لا تترك E-Scooter يقف لفترة طويلة بينما حالة الشحن منخفضة للغاية.

قبل الوقوف لفترة طويلة، تأكد عن طريق مبین حالة الشحن أن

⚠️ تنبيه

استخدام غير صحيح لكابل الشحن

- ضرر مادي مثلًا نتيجة حريق كابل
- استخدم كابل الشحن فقط لشحن E-Scooter.
- لا تقم بتطويل كابل الشحن من خلال كابل أو مهايئ.

⚠️ خطر

استخدام كابل شحن متضرر.

- أضرار لأشخاص أو أضرار مادية مثلًا من خلال قفلة كهربائية أو حريق.
- لا تستخدم كابل شحن متضرر.
- أوقف كابل شحن متضرر (علبة أو كابل) فوراً عن العمل.

i فتح مكونات كابل الشحن يؤدي لتدمير وفقدان الضمان.

تصليح كابل الشحن أو استبدال مكونات (مقبس، وصلة أو Incable Modul) ممكن فقط لدى الجهة الصانعة.

i يجب حماية وصلة الشحن باستخدام غطاء الحماية من الرطوبة والاتساخات.

في حالة وقوعك بحادث بمركبتك، يجب الانتباه لإجراءات السلامة الإضافية التالية فيما يخص نظام الفلط العالي:

- قم بتأمين مكان الحادث.
- يجب على الفور إعلام قوى الإنقاذ، الشرطة أو مكافحة الحرائق عن ذلك، بأن الموضوع يتعلق بمركبة ذات نظام فلط عالي.
- قم بإيقاف جاهزية التشغيل.
- لا تتنفس الغازات المتسربة من خزان الفلط العالي، عند الضرورة حافظ على مسافة من المركبة.

كابل الشحن

⚠️ خطر

استخدام كابل شحن غير مُصرح به.

- الأضرار التي تلحق بالأشخاص أو الأضرار المادية، مثلًا من خلال احتراق الكابل.
- لغرض الشحن، احرص على استخدام كابلات شحن ومحطات شحن مُصرح بها.
- يُرجى الاستفسار عن الكابلات المُصرح بها لدى مركز الخدمة.

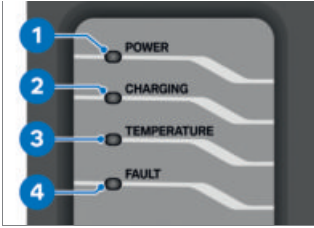

- 1: الإمداد بالتيار من المقبس المنزلي أو محطة الشحن
- 2: بيان الشحن
- 3: مراقبة درجة الحرارة
- 4: خطأ في المقبس المنزلي أو محطة الشحن أو وحدة الشحن

عملية الشحن قبل الشحن

⚠️ خطر

عدم مراعاة إرشادات السلامة لوصلة الشبكة الكهربائية.
أضرار لأشخاص أو أضرار مادية
مثلاً من خلال قفلة كهربائية أو حريق.

- قم بمراعاة إرشادات السلامة لوصلة الشبكة الكهربائية المعنية.

وفقًا للطراز الخاص بكل بلد، يلزم وجود كابلات شحن مختلفة ضمن مجموعة التوريدات.

يمكن تخزين كابل الشحن في درج الخوذة.

بدلاً من ذلك يمكن استخدام كابل مُركب بشكل ثابت لمحطة شحن.

كابل شحن قياسي

يجوز الشحن بواسطة كابل الشحن القياسي بمقباس منزلية ذات موصل واقٍ. يتم الشحن في وصلة تيار مقبس منزلي بواسطة تيار متغير.

يجب مراعاة دليل الاستعمال المُفصل لكابل الشحن القياسي:

www.aptiv.com/online-manual

بيانات كابل الشحن القياسي

يشير كابل الشحن القياسي من خلال أربع لمبات LED إلى الحالة.

لا يعمل كابل الشحن القياسي في درجات الحرارة التي تقل عن -32° م. احرص على الاحتفاظ بكابل الشحن قبل عملية الشحن في مكان تتراوح فيه درجة الحرارة المحيطة بين -32° م و 40° م.

استعمال درج الشحن



- افتح غطاء درج الشحن 1 بواسطة المقبض 2.
- « غطاء درج الشحن المفتوح غير مناسب لوضع الأشياء.
- اغلق غطاء درج الشحن 1 اضغط وسيلة التأمين جيداً.

ضبط تيار الشحن

- قم بتشغيل جاهزية التشغيل. (09 ٥٩)
- قم بضبط تيار الشحن في القائمة Settings، Vehicle settings، Charging، Charging settings curr. limit

في حالة توفر تيار شحن مختلف من المقبس المنزلي أو في محطة الشحن، فسيتم

تنبيه ⚠

لا توجد مواءمة بين تيار الشحن والشبكة الكهربائية خطر نشوب حريق، مثلًا بسبب تعرض المقبس المنزلي للسخونة المفرطة أو تعرض الشبكة الكهربائية للإجهاد الزائد

- قبل الشحن من مقابس منزلية، احرص على التحقق من سعة تحملها القصوى ومواءمة حد تيار الشحن مع الشبكة الكهربائية.

من الممكن إيقاف عملية الشحن في أي وقت ومواصلتها في وقت لاحق، عند الضرورة من أجل الاستخدام المؤقت لأجهزة مستهلكة أخرى أو تجنب استيعاب أداء عالي في نفس الوقت من قبل عدة أجهزة مستهلكة.

في حالة إيقاف عملية الشحن، مثلًا بسبب انقطاع التيار مؤقتًا، فسوف يتم مواصلة عملية الشحن تلقائيًا بعد التوقف في حالات التوقف التي تزيد على دقيقتين، لن يتم مواصلة عملية الشحن تلقائيًا.

في درجات الحرارة الخارجية المرتفعة للغاية، تتباطأ عملية الشحن لحماية مركب الجهد العالي.

⚠ تنبيه

لا توجد مواءمة بين تيار الشحن والشبكة الكهربائية

خطر نشوب حريق، مثلًا بسبب تعرض المقبس المنزلي للسخونة المفرطة أو تعرض الشبكة الكهربائية للإجهاد الزائد.

- قبل الشحن من مقابس منزلية، احرص على التحقق من سعة تحملها القصوى ومواءمة حد تيار الشحن مع الشبكة الكهربائية.

الشحن باستخدام تيار الشحن الأدنى.

بدء عملية الشحن

- قم بإيقاف جاهزية التشغيل. (09) (III)

« فقط عندما تكون جاهزية التشغيل مطفأة، يتم بدء عملية الشحن. يتم تشغيل جاهزية التشغيل أثناء عملية الشحن مرة أخرى، يتم قطع عملية الشحن. افتح درج الشحن.»

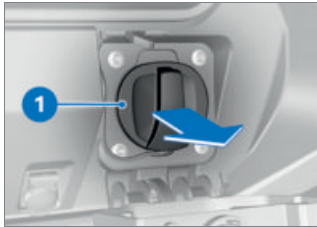

- اخلع غطاء وصلة الشحن 1.

- اخلع غطاء الحماية من على مقبس الشحن.

- قبل الشحن لأول مرة في المقبس المنزلي الخاص بك وكذلك عند الشحن في مقابس منزلية أخرى، حدد شدة تيار الشحن المسموح بها، على سبيل المثال بواسطة فني كهرباء مؤهل. إذا كانت شدة تيار الشحن المسموح بها غير معروفة، فاضبط حد تيار الشحن على أدنى مستوى.

« تم ضبط حد تيار الشحن على تيار شحن يبلغ 6 أمبير كوضع ضبط المصنع.»

- قم عند اللزوم بضبط حد تيار الشحن في القائمة Settings، Charging، Vehicle settings، Charging curr. limit، settings.

في حالة توفر تيار شحن مختلف من المقبس المنزلي أو في محطة الشحن، فسيتم

الشحن باستخدام تيار الشحن الأديني.

« بيانات الحالة / بلاغات الخطأ
مذكورة في الفصل "البيانات".
في حالة ظهور بلاغات خطأ، من
الممكن إعادة تعيينها بالطريقة
التالية:

- قم بفصل كابل الشحن القياسي
من خلال سحب القابس من
المقبس المنزلي من مصدر
الإمداد بالجهد الكهربائي.
- أدخل القابس بعد 10 ثوان مرة
أخرى.

« أخطاء حرجة، التي تظهر تضرر
كابل الشحن القياسي، لا يتم
إعادة تعيينها. لهذا الأخطاء تتبع:
- مرحلات ملحومة (الجهاز معطل
بشكل دائم)
- مستشعر درجة الحرارة معطل
- فحص تيار خطأ سلبي

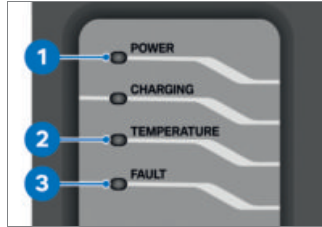

• عند الضرورة اوصل كابل
الشحن القياسي بالمقبس المنزلي
أو كابل الشحن Mode3 من
محطة الشحن. في حالة الشحن
بمحطة شحن، فقم بمراعاة
الإرشادات في محطة الشحن.

« يقوم كابل الشحن القياسي
تلقائياً بجميع خطوات الفحص
الضرورية. إذا أضاءت أثناء ذلك
LED 1، كان الفحص ناجحاً. إذا
أضاءت أو ومضت LED 2 أو 3،
كان الفحص غير ناجح وتعدر بدء
عملية الشحن أو لا يجوز توصيل
كابل الشحن بالدراسة النارية.
يجب القيام بخطوات الفحص
التالية:

- فحص المقبس المنزلي من حيث
شبكة أسلاك خطأ
- فحص من حيث وصلة موصل
واقفي موجودة
- فحص الشروط لشحن بشكل
صحيح

⚠ خطر

استخدام كابل شحن متضرر.

أضرار لأشخاص أو أضرار مادية
مثلا من خلال قفلة كهربائية أو
حريق.

• لا تستخدم كابل شحن متضرر.
• أوقف كابل شحن متضرر (علبة
أو كابل) فوراً عن العمل.

• قم بإزالة الخطأ بأسرع وقت من
قبل وكيل BMW Motorrad.

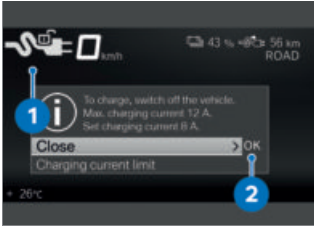

عندما تكون خاصية جاهزية التشغيل مُشغلة، يظهر الإرشاد 2. يشير الرمز 1 إلى أنه تم توصيل كابل الشحن ولكن لم تبدأ عملية الشحن بعد. يمكنك اختيار تحديد تيار الشحن أو بدء عملية الشحن مباشرة عن طريق إيقاف الدراجة النارية.

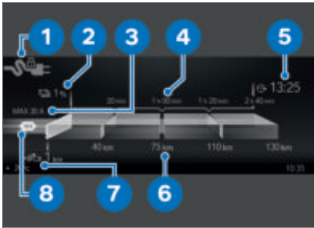

يظهر الرمز 1 الخاص بحالة التعرف على القابس. تظهر حالة الشحن 2 ومدى كفاية الوقود 7. تشير توقعات وقت الشحن 4 بالارتباط مع توقعات مدى كفاية الوقود 6 إلى المدة التي يجب أن يتم فيها شحن الدراجة النارية من أجل تحقيق مدى كفاية محدد للوقود على نحو تقديري. يشير

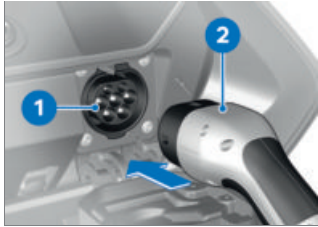

• قم بتوصيل كابل الشحن 2 بوصلة الشحن 1. يتم تأمين قفل كابل الشحن كهربائيًا عند إيقاف جاهزية التشغيل أو شحن الدراجة النارية.

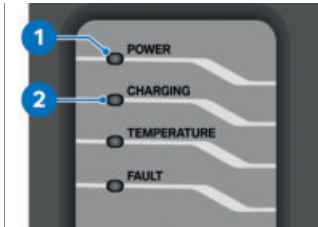

• انتبه للبيانات على كابل الشحن. «يقوم كابل الشحن القياسي تلقائيًا بجميع خطوات الفحص الضرورية. إذا أضاءت LED 1 وومضت LED 2، كان الفحص ناجحًا ويتم شحن الدراجة النارية.»

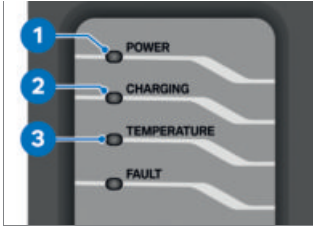

- انتبه للبيانات على كابل الشحن.
 - « إذا أضاءت LED 1 و 3، يتم قطع الشحن بسبب ارتفاع درجة الحرارة - إذا ومضت أيضًا LED 2، تواصل الدراجة النارية الشحن ببطء. إذا أضاءت LED 1 ومضت LED 3 يتم قطع الشحن بسبب ارتفاع درجة الحرارة بالقباس الكهربائي. يجب القيام بخطوات الفحص التالية:
 - فحص من حيث وصلة موصل وافي موجودة
 - فحص الشروط لشحن بشكل صحيح
- من أجل عرض حالة الشحن الحالية مرة أخرى، اضغط الزر MENU لفترة قصيرة.
 - « إذا كان وقت الشحن أطول من المتوقع، تحقق من حد تيار الشحن المضبوط.

الوقت المستهدف 5 إلى الساعة التي سينتهي فيها شحن الدراجة النارية ليصل إلى 100%. يعتمد الوقت المستهدف دائمًا على الوقت الذي تم ضبطه في الدراجة النارية. بجانب حد تيار الشحن 8 الفعال، يتم أيضًا عرض شدة تيار الشحن 3 القصوى المتاحة، إذا كان النظام الأساسي يوفر تيارًا أعلى من المحدد في قائمة أوضاع الضبط. بعد فترة قصيرة، يتم استبدال الشاشة تلقائيًا بوضع Stand-by-Modus (وضع توفير الطاقة). يتم مواصلة عملية الشحن

- مع جهاز الشحن السريع SA

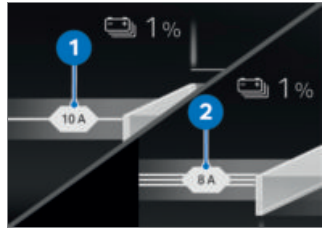

يظهر في الشاشة، ما إذا كان الشحن أحادي المراحل 1 أو ثلاثي المراحل 2.

- عند الضرورة اسحب كابل الشحن القياسي من المقبس المنزلي أو كابل الشحن Mode3 من محطة الشحن.
- ضع غطاء الحماية على مقبس الشحن.
- قم بتخزين كابل الشحن القياسي في درج الخوذة، أو أدخل كابل الشحن المُركب بشكل ثابت على محطة شحن في المكان المُقرر.

تحرير قفل مقبس الشحن اضطرابياً

- قم بفك الكسوة الأمامية.
(١٦٠ ◀▶▶▶)

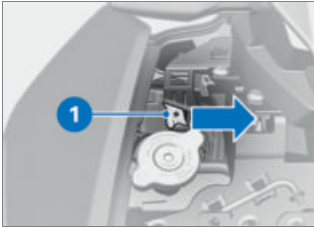

- اضغط ذراع وسيلة تحرير الطوارئ 1 بالاستعانة بوسيلة مساعدة إذا لزم الأمر في اتجاه السهم.
- تم تحرير مقبس الشحن.
- قم بتركيب الكسوة الأمامية.
(١٦٠ ◀▶▶▶)

إنهاء عملية الشحن

الشرط

عند إنهاء عملية الشحن من الضروري مراعاة ترتيب الخطوات التالية.

الشرط

يتم الشحن بمحطة شحن، قم بإنهاء عملية الشحن في محطة الشحن قبل سحب كابل الشحن.

- قم بتشغيل جاهزية التشغيل.
- « تم تحرير كابل الشحن من E-Scooter.



- اسحب كابل الشحن 2 من وصلة الشحن 1 على E-Scooter.



- ضع غطاء وصلة الشحن 1.

القيادة



١٢٦	إرشادات السلامة
١٢٧	مراجعة لائحة الفحص
١٢٨	قبل بداية كل قيادة
١٢٨	عند كل 10. عملية الشحن
١٢٨	تشغيل جاهزية القيادة
١٣٠	قيادة E-Scooter
١٣٣	التليين
١٣٣	الفرامل
١٣٤	إيقاف E-Scooter
١٣٥	تثبيت E-Scooter للنقل

إرشادات السلامة
التلاعبات

تحذير 

انحصار منسوجات سائبة أو قطع أمتعة أو أحزمة بأجزاء الدراجة النارية الدوارة التي تعمل بحرية (العجلات، عمود الكردان)

خطر الحوادث

- تأكد من عدم إمكانية انحصار منسوجات سائبة بأجزاء الدراجة النارية الدوارة التي تعمل بحرية.
- احرص على إبعاد قطع الأمتعة وكذلك أحزمة الشد وأحزمة الربط عن أجزاء الدراجة النارية الدوارة التي تعمل بحرية.

التحميل

تحذير 

توازن القيادة المتأثرة نتيجة حمولة زائدة وحمولة غير متساوية

خطر السقوط

- لا تتجاوز الوزن الإجمالي المسموح به وانتبه لإرشادات التحميل.

- قم بموائمة وضع ضبط الشد المسبق للنوابض ووضغط هواء الإطارات للوزن الإجمالي.
- انتبه للحمولة القصوى لدرج الخوذة.

تنبيه 

التلاعب في E-Scooter

تضرر الأجزاء التركيبية المعنية، تعطل وظائف متعلقة بالسلامة. في الأضرار التي تعود إلى التلاعب تنتهي حقوق الضمان. لا تقم بالتلاعب.

تجهيز السائق

- لا تقم بالقيادة دون ارتداء الملابس المناسبة! احرص دائماً على ارتداء
- خوذة
- بدلة
- قفازات
- حذاء برقبة

يسري هذا أيضاً على المسافات القصيرة وفي أي وقت خلال السنة. يسر وكيل BMW Motorrad أن يقدم لك المشورة ولديه الملابس المناسبة لكل غرض استعمال.

خطر التسمم



تحذير استنشاق الأبخرة الضارة بالصحة

- الأضرار الصحية
- لا يجوز استنشاق الأبخرة
- المتصاعدة من معدات التشغيل
- والمواد البلاستيكية.
- يقتصر استخدام الدراجة النارية
- في الطرق الحرة.

التلاعبات



التلاعب في E-Scooter

- تضرر الأجزاء التركيبية المعنية،
- تعطل وظائف متعلقة بالسلامة.
- في الأضرار التي تعود إلى
- التلاعب تنتهي حقوق الضمان.
- لا تقم بالتلاعب.

مراعاة لائحة الفحص

- استخدم لائحة الفحص التالية،
- لفحص E-Scooter الخاصة بك
- في أوقات منتظمة.

حمولة موضع حفظ الخوذة



حد أقصى 8 كيلوجرام

- مع حقيبة علوية SZ

- انتبه للحمولة القصوى للصندوق العلوي.

حمولة الحقيبة العليا



حد أقصى 5 كيلوجرام

السرعة

عند القيادة بسرعة عالية من الممكن أن تؤثر شروط محيطية مختلفة على أداء القيادة E-Scooter سلباً:

- ضبط نظام التعليق والتخميد
- حمولة موزعة بشكل غير متساو
- ملابس محررة
- ضغط هواء الإطارات منخفض للغاية
- مداس إطارات سيء
- أنظمة الأمتعة المركبة مثلاً الحقيبة العليا

قبل بداية كل قيادة

الشرط

قبل بداية كل رحلة:

- افحص حالة الشحن لخزان الفلط العالي.
- افحص وظيفة نظام الفرامل.
- افحص وظيفة الإضاءة ومجموعة الإشارات.
- قم بفحص عمق مداس الإطارات. (158) (158)
- افحص ضغط هواء الإطارات. (158) (158)
- افحص التثبيت الآمن للحقيبة العليا والأمتعة.

عند كل 10. عملية الشحن

الشرط

عند كل 10. عملية شحن:

- افحص سُمْك بطانات الفرامل الأمامية. (153) (153)
- افحص سُمْك بطانات الفرامل الخلفية. (154) (154)
- افحص مستوى زيت الفرامل بفرملة العجلة الأمامية وفرملة العجلة الخلفية. (155) (155)

تشغيل جاهزية القيادة

Pre-Ride-Check

بعد تشغيل جاهزية التشغيل، تقوم مجموعة أجهزة القياس والبيان بإجراء فحص لمصابيح الكنترول والتحذير - وهو ما يُطلق عليه "Pre-Ride-Check". يتم قطع الفحص عندما يتم تشغيل جاهزية القيادة قبل نهايته.

المرحلة 1

يتم تشغيل جميع مصابيح التحكم والتحذير.

بعد توقف طويل للمركبة يتم عرض رسوم متحركة عن بدء تشغيل النظام.

المرحلة 2

ينتقل مصباح التحذير العام من اللون الأحمر إلى الأصفر.

المرحلة 3

يتم إطفاء جميع مصابيح التحكم والتحذير المُشغلة واحدًا تلو الآخر بترتيب عكسي.

لا ينطفئ مصباح تحذير الخلل الوظيفي بمجموعة الدفع إلا بعد 15 ثانية.

إذا لم يتم تشغيل أحد مصابيح التحكم والتحذير:

- احرص على إصلاح الخطأ في أسرع وقت ممكن لدى ورشة

- انتبه إلى بيانات جميع مصابيح الكنترول والتحذير.

لم يتم الانتهاء من التشخيص الذاتي لنظام ABS

وظيفة ABS غير متاحة، نظراً لعدم الانتهاء من التشخيص الذاتي. (لفحص مستشعرات العجلة يجب أن تصل E-Scooter لأدنى سرعة: حد أدنى 5 كم/س)

إذا ظهر بعد الانتهاء من التشخيص الذاتي لنظام ABS خطأ ABS:

- يمكن مواصلة القيادة. يجب الانتباه إلى أن وظيفة نظام ABS متاحة بشكل جزئي أو غير متاحة نهائياً.
- قم بإزالة الخطأ بأسرع وقت من قبل وكيل BMW Motorrad.

التشخيص الذاتي لنظام ASC/ DTC

يتم فحص جاهزية وظيفة BMW Motorrad ASC/DTC عن طريق التشخيص الذاتي. يتبع التشخيص الذاتي أوتوماتيكياً بعد تشغيل جاهزية التشغيل.

المرحلة 1

« فحص مكونات النظام القابلة للتشخيص أثناء الوقوف.

يومض ببطء.



فنية متخصصة ويُفضل لدى وكيل BMW Motorrad.

وفقاً لوضع القيادة أو التهيئة الخاصة بها، يمكن تقييد تدخل أنظمة التحكم في ديناميكية القيادة.

يتم عرض القيود المتاحة من خلال بلاغات منبثقة، مثل Warning! ABS & DTC setting.

تجد المزيد من المعلومات بخصوص أنظمة التحكم في ديناميكية القيادة مثل ABS و DTC في الفصل «تقنيات بالتفصيل».

التشخيص الذاتي لنظام ABS

يتم فحص جاهزية وظيفة ABS عن طريق التشخيص الذاتي. يتبع التشخيص الذاتي أوتوماتيكياً بعد تشغيل جاهزية التشغيل.

المرحلة 1

« يتم فحص مكونات النظام أثناء التوقف.

يومض.



المرحلة 2

« يتم فحص مكونات النظام أثناء بدء السير.

— انتهى التشخيص الذاتي ABS. لا يتم عرض رمز ABS بعد ذلك.

المرحلة 2

« فحص مكونات النظام القابلة للتشخيص عند بدء السير. يومض ببطء. »



E-Scooter جاهزة للتشغيل

بعد إجراء Pre-Ride-Check والتشخيص الذاتي ABS تكون E-Scooter جاهزة للتشغيل مع جميع الأجهزة المستهلكة للتيار.

من أجل الحفاظ علي بطارية 12 فلت، استخدم الأجهزة المستهلكة للتيار الفعالة فقط حسب الضرورة وقم بإيقاف جاهزية التشغيل.



انتهى التشخيص الذاتي ASC/DTC

« يتعذر استمرار عرض الرمز ASC/DTC. »

• انتبه إلى بيانات جميع مصابيح التحذير والكنترول.

قيادة E-Scooter

E-Scooter جاهزة للقيادة



E-Scooter جاهزة للقيادة، عند ضغط زر بادئ الحركة عند تشغيل الفرامل. بيان الدفع يصبح مرئياً ويظهر READY. جميع الأنظمة جاهزة للتشغيل. من خلال ضغط مفتاح إيقاف الطوارئ لا تكون E-Scooter جاهزة للقيادة بعد الآن.

في درجات الحرارة المنخفضة تتأثر قدرة الإخراج واستهلاك الطاقة.



لم ينته التشخيص الذاتي ASC/DTC

لفحص مستشعرات عدد لفات العجلة يجب أن تصل E-Scooter إلى أدنى سرعة وجاهزية القيادة مشغلة:

حد أدنى 5 كم/س

إذا ظهر بعد الانتهاء من التشخيص الذاتي لنظام ASC/DTC خطأ ASC/DTC:-

- يمكن مواصلة القيادة. يجب الانتباه بأن نظام ASC/DTC غير متاح.
- احرص على إصلاح الخطأ في أسرع وقت ممكن لدى ورشة فنية متخصصة ويُفضل لدى وكيل BMW Motorrad.

« يتم إجراء التشخيص الذاتي لنظام
ASC/DTC. (١٢٩) »
• اضغط الفرامل.



• اضغط زر بادئ الحركة 1.

• عندما تكون الدعامة الجانبية مطوية، فإنه يتعذر تشغيل خاصية الاستعداد للقيادة. في حالة طي الدعامة الجانبية بينما خاصية الاستعداد للقيادة مُشغلة، فسوف يتم إلغاء خاصية الاستعداد للقيادة.

« E-Scooter جاهزة للقيادة.

« لا تكون E-Scooter جاهزة للقيادة، من الممكن أن تساعد لائحة الاختلالات. (١٨٨) »

وفي حالات استثنائية، قد يتعرض مركم الجهد العالي للسخونة المُفرطة أثناء توقف الدراجة النارية (مثلًا في درجات الحرارة الخارجية المرتفعة للغاية والتعرض المباشر لأشعة الشمس). في حالة تعرض مركم الجهد العالي للسخونة المُفرطة، يكون E-Scooter غير جاهز للقيادة.

• درجات الحرارة المرتفعة للغاية (التي تزيد على 35 م°) تؤثر سلبيًا على العمر الافتراضي لخلايا البطارية. في حالة ارتفاع درجة حرارة مركم الجهد العالي بصورة مُفرطة أثناء السير، فسيتم خفض قدرة المحرك تدريجيًا من أجل تبريد مركم الجهد العالي. وأثناء ذلك، يتراجع بيان القدرة POWER في مجموعة أجهزة القياس والبيان. فإذا تواصل ارتفاع درجة الحرارة، وأوقف الدراجة النارية إلى أن يتم تبريد مركم الجهد العالي. وفي حالة وصول بيان القدرة إلى 0، فهذا يعني أن E-Scooter غير جاهزة للقيادة وتتوقف الدراجة النارية.

تشغيل جاهزية القيادة

• قم بتشغيل جاهزية التشغيل.
(٥٩) »

« يتم إجراء Pre-Ride-Check.
(١٢٨) »

« يتم إجراء التشخيص الذاتي لنظام
ABS. (١٢٩) »

-E-Scooter تتحرك.
-السرعة أعلى من تقريباً 5 كم/س.

لا يمكن استرجاع الطاقة في الظروف التالية:
-خزان الفلط العالي مشحون بالكامل.
-خزان الفلط العالي ذو درجة حرارة منخفضة للغاية أو عالية للغاية. من الممكن في الشتاء أو الصيف أن يكون استرجاع الطاقة بعد بدء التشغيل غير متاح بشكل مؤقت.



تحذير قدرة إستيعاب سيئة في القيادة الكهربائية.

خطر وقوع حادث
• أثناء القيادة الكهربائية انتبه إلى أن المشاة ومشاركين آخرين في حركة المرور لا يستوعبون E-Scooter بسبب عدم وجود ضجيج محرك كالمعتاد.
• قم بالقيادة بانتباه بشكل خاص.



تحذير
بدون استرجاع للطاقة لا يوجد أيضاً تأثير فرملي للدفع الكهربائي. من الممكن أن تواصل E-Scooter بالتحرك ليس كالمعتاد.
خطر وقوع حادث
• كن جاهز دائماً للفرملة.

ظروف القيادة للتباطؤ

في حالة توقع عملية تباطؤ أثناء القيادة، من الممكن استغلال هذه لاسترجاع الطاقة. ظروف القيادة المثالية التالية قد تكون مناسبة:
-تباطؤ على طريق ذات منحدر
-تباطؤ قبل إشارة ضوئية حمراء

تجنب فرملة متأخرة أو قوية. قم بدلاً من ذلك بإبطاء المركبة من خلال استرجاع الطاقة.

استرجاع طاقة من خلال تباطؤ المركبة

يتم شحن خزان الفلط العالي من خلال استرجاع الطاقة بشكل جزئي مرة أخرى. الماكينة الكهربائية تعمل عند التباطؤ مثل مولد الطاقة وتُحول طاقة الحركة إلى طاقة كهربائية.

التباطؤ مرتبط بوضع القيادة ومن وضع مقبض الوقود الكهربائي، كلما قلّ تشغيل مقبض الوقود الكهربائي، كلما كان التباطؤ أكبر. يتم أثناء ذلك إسترجاع الطاقة وشحن خزان الفلط العالي. في حالة لا يتم تشغيل مقبض الوقود الكهربائي، يتشابه التباطؤ بفرملة خفيفة.

من الممكن استرجاع الطاقة، عندما تتوفر الشروط التالية:

الفرامل

كيف يمكن الوصول لأقصر مسافة فرملة؟

في عملية الفرملة يتغير توزيع الحمل ديناميكياً بين العجلة الأمامية والخلفية. كلما زادت الفرملة، كلما كان الحمل على العجلة الأمامية. كلما زاد حمل العجلة، كلما كان من الممكن نقل قوة فرملة أكثر.

للوصول لأقصر مسافة فرملة، يجب تشغيل فرملة العجلة الأمامية أسرع وكل مرة بقوة أكثر. يتم من خلال ذلك استخدام زيادة الحمل الديناميكية على العجلة الأمامية بشكل مثالي. يتم القيام بضغط فرملي سريع وبضغط عالي، من الممكن أن لا يتبع توزيع الحمل الديناميكي لزيادة التباطؤ ولا نقل قوة الفرملة بالكامل على مسار القيادة.

القيادة في المنحدرات

⚠ تحذير

قم بالفرملة فقط بفرامل العجلة الخلفية في القيادة في الممرات الجبلية.

فقدان تأثير الفرامل. تدمير الفرامل نتيجة السخونة المفرطة. • شغل فرملة العجلة الأمامية والخلفية واستغل استرجاع الطاقة.

التليين

بطانات الفرامل

يجب تليين بطانات الفرامل قبل الوصول لقوة الاحتكاك المثالية لها. يمكن موازنة التأثير الفرملي المنخفض عن طريق ضغط أقوى على ذراع الفرامل.

⚠ تحذير

بطانات (أقمشة أو فحمت) (أقمشة أو فحمت) فرامل جديدة

تمديد مسافة الفرملة، خطر وقوع حادث
• قم بالفرملة بشكل مبكر.

الإطارات

إطارات جديدة لديها أسطح زلقة. لهذا السبب يجب تخشينها بطريقة قيادة معتدلة من خلال التليين في أوضاع ميلان متغيرة. فقط من خلال التليين يتم الحصول على قدرة التصاق بسطح الطريق.

⚠ تحذير

فقدان التصاق الإطارات الجديدة على مسار السير الرطب وفي أوضاع الميلان الشديدة

خطر وقوع حادث
• قم بالقيادة بحذر وتجنب أوضاع الميلان الشديدة.

إيقاف E-Scooter

الدعامة الجانبية

- قم بإيقاف تشغيل جاهزية القيادة.



تنبيه

ظروف أرض سيئة في مجال

الموقف

- ضرر الأجزاء التركيبية بسبب السقوط
- انقبه في مجال الموقف على أرضية مستوية وصلبة.

- قم بفرد الدعامة الجانبية وأوقف E-Scooter.

« من خلال فرد الدعامة الجانبية يتم تشغيل فرملة تأمين الوقوف تلقائياً. فهي تمنع تحرك المركبة.



تنبيه

إجهاد الدعامة الجانبية بواسطة وزن إضافي

- ضرر الأجزاء التركيبية بسبب السقوط
- لا تجلس على المركبة، عندما تكون متوقفة بواسطة الدعامة الجانبية.

- قم بتوجيه المقود إلى اليسار.

لمزيد من المعلومات بخصوص استرداد الطاقة انظر فصل "تقنيات بالتفصيل" بدءاً من صفحة (١٤٥).

فرامل رطبة وملتسخة

الرطوبة والالتساخ على أقراص الفرامل وبطانات الفرامل تؤدي لتدهور التأثير الفرملية.

في الظروف التالية يجب توقع تأثير فرملي متأخر أو أسوأ:

- القيادة في الأمطار وعبر تجمعات المياه الوحلة.

- بعد غسل الدراجة النارية.

- القيادة على الشوارع التي عليها أملاح إذابة.

- بعد العمل على الفرامل نتيجة المتبقيات من الزيت والشحم.

- في القيادة على الطرق الملتسخة أو في الأراضي الوعرة.



تحذير

تأثير فرملي سيء بسبب الرطوبة والالتساخ

خطر وقوع حادث

- قم بتجفيف أو تنظيف الفرامل وعند الضرورة تنظيفها.
- قم بالفرملة بشكل مبكر حتى يتم الوصول للتأثير الفرملية الكامل مرة أخرى.

الخدش (مثلاً بواسطة شريط لاصق).

المنصة الرئيسية

- مع حامل قلب SA

- قم بإيقاف تشغيل جاهزية القيادة.



⚠ تنبيه

ظروف أرض سيئة في مجال الموقف

- ضرر الأجزاء التركيبية بسبب السقوط
- انتبه في مجال الموقف على أرضية مستوية وصلبة.

⚠ تنبيه

قلب جانبي للمركبة عند الاستلقاء

- ضرر الأجزاء التركيبية بسبب السقوط
- قم بتأمين المركبة ضد الانقلاب جانباً، أفضل شيء عن طريق دعم شخص ثانٍ.

- حرك E-Scooter على سطح النقل، لا تضعها على الدعامة الجانبية أو المنصة الرئيسية.

⚠ تنبيه

طي الحامل الرئيسي أثناء الحركات الخطيرة

- ضرر الأجزاء التركيبية بسبب السقوط
- لا تجلس على الدراجة النارية عندما يكون الحامل الرئيسي مطويًا.

- قم بفرد المنصة الرئيسية وارفع E-Scooter. أثناء ذلك، ارفع E-Scooter من مقابض مسك مقعد الراكب الخلفي أو من المقابض الموجودة على حامل الصندوق العلوي فقط.

تثبيت E-Scooter للنقل

- قم بحماية جميع الأجزاء التي تمر على طولها أحزمة شد ضد



- قم بتثبيت حزام الشد في الخلف يساراً على لوحة التثبيت لقاعدة القدم.
- قم بشد جميع أحزمة الشد بشكل متساو، يجب نبض E-Scooter بقوة قدر الإمكان.

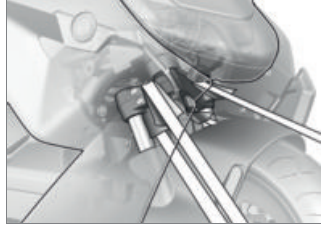

تنبيه 

انحصار الأجزاء التركيبية
 ضرر الأجزاء التركيبية
 • لا تحصر الأجزاء التركيبية مثلاً
 أنابيب الفرامل أو خطوط
 الكوابل.

- ضع أحزمة الشد أماماً من كلا الجانبين أعلى جسر الشوكة السفلي وقم بشدتها.



- قم بتثبيت حزام الشد في الخلف يميناً على لوحة التثبيت لقاعدة القدم.

تقنيات بالتفصيل

٩

١٤٠	إرشادات عامة
١٤٠	نظام الفرامل المانع للانغلاق (ABS)
١٤٣	نظام التحكم في الجر (ASC/DTC)
١٤٤	نظام التحكم في اتزان الاسترجاع (RSC)
١٤٥	نمط القيادة
١٤٧	DYNAMIC BRAKE CONTROL
١٤٧	نظام مراقبة ضغط هواء الإطارات (RDC)
١٤٩	ضوء المنعطفات المتوائم

إرشادات عامة

يتاح لك المزيد من المعلومات حول موضوع التقنيات تحت

bmw-motorrad.com/technik

نظام الفرامل المانع للانغلاق (ABS)

كيف يعمل نظام مانع انغلاق الفرامل (ABS)؟

قوة الفرامل القصوى المنقولة إلى الطريق ترتبط كذلك بقيمة الاحتكاك بسطح الطريق. حصى، جليد وثلج وكذلك طرق رطبة توجد لها قيمة احتكاك سيئة بشكل ملحوظ من تلك على طرق أسفلتية جافة ونظيفة. كلما كانت قيمة احتكاك الطريق أقل، زادت مسافة الفرملة.

عندما يتم تجاوز قوة الفرامل المنقولة القصوى عند زيادة ضغط الفرامل عن طريق السائق، تبدأ العجلات بالانغلاق ويتم فقدان ثبات القيادة، وحينها يوجد خطر السقوط. قبل دخول هذا الظرف يتدخل نظام ABS ويوائم ضغط الفرملة لقوة الفرملة القابلة للنقل القصوى، بحيث تستمر العجلات بالدوران ويتم المحافظة على توازن القيادة بغض النظر عن خصائص مسار السير.

ماذا يحدث على مطبات الطريق؟

من خلال الموجات الأرضية أو مطبات الطريق، قد يحدث لفترة قصيرة فقدان التصاق الإطارات بسطح الطريق وانخفاض قوة الفرامل المنقولة إلى الصفر. عندما تتم الفرملة في هذا الظرف، يجب على نظام مانع انغلاق الفرامل (ABS) خفض ضغط الفرامل لضمان اتزان الدراجة النارية أثناء القيادة عند عودة الالتصاق بالطريق. في هذه اللحظة يجب على نظام مانع انغلاق الفرامل BMW Motorrad ABS المتكامل أن ينطلق من قيم احتكاك منخفضة للغاية (الحصى، الجليد، الثلج)، كي تتمكن العجلات من الدوران في أي حالة ممكنة وكي يتم ضمان ثبات القيادة. بعد التعرف على الظروف الحقيقية، يقوم النظام بتنظيم الضغط الفرمل المثلالي.

رفع العجلة الخلفية

في حالات التباطؤ السريعة والشديدة من الممكن في بعض الحالات، أن لا يتمكن نظام مانع انغلاق الفرامل ABS BMW Motorrad من منع رفع العجلة الخلفية. في هذه الحالات قد يتعرض السكوتر الكهربائي أيضاً للانقلاب.

ظروف خاصة

للتعرف على ميول غلق العجلات يتم من ضمن ذلك مقارنة عدد لفات العجلة الأمامية والخلفية. عندما يتم التعرف خلال فترة طويلة على قيم غير منطقية، يتم لدواعي السلامة إيقاف وظيفة نظام ABS ويتم عرض خطأ بنظام ABS. شرط لبلاغ خطأ أن يكون التشخيص الذاتي قد انتهى.

- بجانب حدوث مشاكل في نظام ABS BMW Motorrad من الممكن أيضاً أن تؤدي ظروف القيادة غير العادية إلى ظهور بلاغ خطأ:
- القيادة على العجلة الخلفية (حركة بهلوانية بالدراجة النارية) لفترة طويلة نسبياً.
- دوران العجلة الخلفية في المكان بينما فرملة العجلة الأمامية مشدودة (Burn Out).
- العجلة الخلفية المغلقة خلال فترة طويلة نتيجة فرملة المحرك، مثلاً عند القيادة في الأراضي الوعرة الزلقة.

في حالة ظهور بلاغ خطأ نتيجة حالة قيادة غير اعتيادية، من الممكن تفعيل وظيفة نظام ABS من خلال إيقاف وتشغيل جاهزية الإشعال مرة أخرى.



تحذير رفع العجلة الخلفية من خلال فرملة قوية

خطر السقوط
• خذ بعين الاعتبار عند الفرملة القوية، أن تحكم نظام ABS لا يدعم دائماً قبل رفع العجلة الخلفية.

اتزان BMW Motorrad ABS؟

نظام BMW Motorrad ABS يضمن اتزان القيادة على أية أرضية في إطار الحدود الفيزيائية للقيادة.

بدءاً من السرعات التي تزيد على 4 كم/ساعة يمكن أن يضمن BMW Motorrad ABS في إطار فيزيائية القيادة الاتزان أثناء القيادة على أية أرضية. في السرعات المنخفضة لا يمكن أن يقدم BMW Motorrad ABS الدعم المثالي على جميع الأرضيات لظروف متعلقة بالنظام.

بالنسبة للمتطلبات الخاصة التي تنشأ في ظروف تنافسية قاسية في الأراضي الوعرة أو في حلقات السباق، فإن النظام لا يُعد مثاليًا.

أي دور تلعب الصيانة بشكل منتظم؟

حتى الآن كان نظام BMW Motorrad ABS يضمن درجة عالية من السلامة عند الفرملة أثناء السير في خط مستقيم. والآن يُقدم نظام ABS Pro مزيداً من السلامة، حتى أثناء عمليات الفرملة في المنعطفات. يمنع نظام ABS Pro، حتى عند تشغيل الفرامل بسرعة، غلق العجلات. يُقلل نظام ABS Pro، خاصة عند القيام بعمليات فرملية عنيفة، من التغييرات المفاجئة التي تطرأ على قوة التوجيه، ومن ثم التوقف غير المرغوب للدراجة النارية.

التحكم بنظام ABS

لاعتبارات تقنية، يقوم ABS Pro بمواءمة تحكم ABS مع زاوية وضع ميل السكوتر الكهربائي، تبعاً لظرف القيادة المعنية. لاحتساب وضع ميل السكوتر الكهربائي يتم استخدام إشارات لمعدل التحرك والانعراج وكذلك التسارع العرضي. مع زيادة وضع الميل، يتم مواصلة تحديد تدرج ضغط الفرامل عند بدء الفرملة دائماً. وبموجب هذا، يتم زيادة الضغط بشكل أبطأ. بشكل إضافي يتبع تضمين الضغط في مجال التحكم بنظام ABS بشكل متساوٍ.



نظام فرامل لم تتم صيانتها بشكل منتظم

خطر وقوع حادث
• للتأكد أن نظام BMW Motorrad ABS في أفضل حالة صيانة، من الضروري الحفاظ على مواعيد الصيانة المُقررة.

احتياطات السلامة

نظام مانع انفلاق الفرامل ABS BMW Motorrad لا يجوز أن يؤدي إلى السماح بالقيام بطريقة قيادة متساهلة بسبب الثقة على مسافات الفرملة القصيرة. فهو بالدرجة الأولى احتياطي أمان في حالات الطوارئ.

الحذر في المنعطفات! تقع الفرملة في المنعطفات تحت قوانين قيادة فيزيائية خاصة، التي لا يمكن أيضاً لنظام ABS BMW Motorrad إزالتها.

مواصلة التطوير من ABS إلى ABS Pro

مع أوضاع القيادة Pro^{SA}

تم تصميم نظام ASC/DTC من قبل BMW Motorrad كنظام مساعد للسائق وللقيادة في الطرق العمومية. بصفة خاصة في نطاق الحدود الفيزيائية للقيادة، يكون للسائق تأثير واضح على فرص التحكم في نظام ASC/DTC (نقل الوزن في المنعطفات، الحمولة السائبة).

إيجابيات للسائق

مزيا Pro ABS بالنسبة للسائق، تتمثل في حساسية الاستجابة وكذلك درجة الاتزان العالية أثناء الفرملة والقيادة في ظل أفضل قدرة تباطؤ ممكنة، حتى في المنعطفات.

نظام التحكم في الجر (ASC/DTC)

كيف يعمل نظام التحكم في الجر؟

نظام التحكم بالجر ينتج بطريقتين - بدون مراعاة وضع الميلان: نظام

التحكم بالاتزان الأوتوماتيكي (ASC)

- نظام ASC هو وظيفة بدائية التي عليها منع السقوط.

- مع أخذ وضع الميلان بعين الاعتبار: نظام التحكم الديناميكي في الجر DTC

- نظام DTC يتحكم من خلال معلومات أوضاع ميلان وتسارع إضافية بشكل أنعم ومريح أكثر.

يقوم نظام التحكم في الجر بمقارنة السرعات المحيطية للعجلة الأمامية والخلفية. يتم من فارق السرعة احتساب الانزلاق وبذلك إحتياطات الاتزان في العجلة الخلفية. عند تجاوز سرعة انزلاق يتم موائمة عزم دوران محرك عن طريق مجموعة التحكم في المحرك.

تحذير

قيادة خطيرة

- خطر الحوادث على الرغم من وجود ASC/DTC
- يظل السائق دائماً هو المسؤول عن الالتزام بطريقة قيادة متوائمة.
- لا تقيد عناصر السلامة الإضافية باتباع طريقة قيادة خطيرة.

ظروف خاصة

مع زيادة وضع الميلان يتم تحديد قدرة التسارع وفق القوانين الفيزيائية أكثر وأكثر. قد ينتج عند الخروج من المنعطفات الحادة تسارع منخفض.

للتعرف على دوران مفرط للعجلة الخلفية أو عجلة خلفية متزحلقة، يتم من بين الأمور مقارنة لفات الدوران للعجلة الأمامية والخلفية وأخذ بعين الاعتبار وضع الميلان في DTC مقارنة مع ASC.

بين العجلة الأمامية والأرض مرة أخرى.
توصي BMW Motorrad عند رفع العجلة الأمامية بإدارة مقبض الوقود الكهربائي بعض الشيء للخلف، للوصول في أسرع وقت ممكن مرة أخرى لحالة قيادة ثابتة. في نمط القيادة ECO يطابق وضع الضبط DTC نمط القيادة ROAD. في أنماط القيادة ROAD, RAIN و DYNAMIC يطابق وضع الضبط DTC نمط القيادة.

- مع أوضاع القيادة Pro^{SA} إذا تم التعرف على قيم وضع الميلان خلال فترة طويلة كغير منطقية، يتم استخدام القيمة البديلة لوضع الميلان أو يتم إيقاف DTC. في هذه الحالات يتم عرض خطأ بنظام DTC. شرط لبلاغ خطأ أن يكون التشخيص الذاتي قد انتهى. في حالات القيادة التالية غير العادية، قد يحدث إيقاف أوتوماتيكي لنظام التحكم في الجر BMW Motorrad.

نظام التحكم في اتزان الاسترجاع (RSC)

كيف يعمل نظام التحكم في اتزان الاسترجاع؟

تتمثل مهمة نظام التحكم في اتزان الاسترجاع في منع حالات عدم اتزان الدراجة النارية من جراء ارتفاع عزم الاسترجاع بشكل زائد عن الحد على العجلة الخلفية. وتبعا لخصائص الطريق وديناميكية القيادة، فقد يتسبب ارتفاع عزم دوران الاسترجاع بشكل زائد عن الحد في زيادة انزلاق العجلة الخلفية، ومن ثم التأثير سلبيا على درجة الاتزان أثناء القيادة. يقوم نظام التحكم في اتزان الاسترجاع بتحديد الانزلاق الزائد عن الحد بالعجلة الخلفية عند درجة انزلاق محددة وأمنة ارتباطا بنمط القيادة.

ظروف القيادة غير العادية:

- القيادة على العجلة الخلفية (حركة بهلوانية بالدراجة النارية) لفترة طويلة نسبيا.
- دوران العجلة الخلفية في المكان بينما فرملة العجلة الأمامية مشدودة (Burn Out).
- التسخين على منصات مساعدة

أدنى سرعة لتفعيل DTC



حد أدنى 5 كم/س

- مع أوضاع القيادة Pro^{SA} عندما تفقد العجلة الأمامية التلامس بالأرض نتيجة تسارع شديد، يقوم نظام DTC في جميع أنماط القيادة بخفض عزم دوران المحرك، إلى أن يحدث تلامس

نمط القيادة

الاختيار

لغرض مواءمة السكوتر الكهربائي وفقاً لحالة الطريق وتجربة القيادة المرغوبة، يمكن الاختيار من بين أنماط القيادة التالية:

القياسي

ECO-

RAIN-

ROAD- (وضع قياسي)

- مع أوضاع القيادة Pro^{SA}

مع نمط القيادة Pro

DYNAMIC-

يشتمل كل نمط من أنماط القيادة هذه على وضع ضبط متوائم لأنظمة ABS، DTC، نظام التحكم في اتزان الاسترجاع وكذلك لاستهلاك الوقود واسترجاع الطاقة.

استهلاك الوقود

- في نمط القيادة ECO: سحب

وقود معتدل، عزم دوران منخفض.

- في نمط القيادة RAIN: سحب

وقود خفيف.

- في نمط القيادة ROAD: سحب

وقود مثالي.

أسباب الانزلاق الزائد عن الحد على العجلة الخلفية:

- القيادة أثناء تشغيل الاسترجاع على طريق ذي قيمة احتكاك منخفضة (مثلاً أوراق شجر مُبتلة).
- فرملة شديدة أثناء طريقة القيادة الرياضية.

وبشكل مماثل لنظام التحكم في قدرة الجر BMW Motorrad DTC يقوم نظام التحكم في اتزان الاسترجاع بمقارنة السرعات المحيطة للعجلة المُحتسبة من عدد لفات العجلة ونصف قطر الإطار للعجلة الأمامية والعجلة الخلفية. ومن خلال فارق السرعة يستطيع نظام التحكم في اتزان الاسترجاع احتساب قيمة الانزلاق، ومن ثم احتياطي الاتزان بالعجلة الخلفية. إذا تخطى الانزلاق القيمة الحدية المعنية، ينخفض عزم دوران الاسترجاع. فيتم خفض الانزلاق وزيادة اتزان الدراجة النارية.

تأثير نظام التحكم في اتزان الاسترجاع

- في أنماط القيادة ECO و RAIN و ROAD: أقصى درجة اتزان.

- مع أوضاع القيادة Pro^{SA}

- في نمط القيادة DYNAMIC:

تدخل منخفض للتحكم مقارنة بأنماط القيادة RAIN و ROAD.

DTC

الإطارات

- يتم موازنة DTC في جميع أنماط القيادة على القيادة في الطرق باستخدام إطارات الطرق.

الاتزان أثناء القيادة

- في نمط القيادة RAIN يتم تدخل DTC بشكل مبكر، بحيث يتم الوصول لأقصى درجة اتزان أثناء القيادة.

- في أنماط القيادة ECO و ROAD يتم تدخل DTC بشكل متأخر عنه في نمط القيادة RAIN. يتم دائمًا قدر الإمكان تجنب دوران العجلة الخلفية بشكل خارج عن السيطرة.

- في نمط القيادة DYNAMIC يتم تدخل DTC بشكل متأخر عنه في نمط القيادة ROAD. يتم دائمًا قدر الإمكان تجنب دوران العجلة الخلفية بشكل خارج عن السيطرة.

- في جميع أنماط القيادة يتم تجنب رفع العجلة الأمامية.

التحويل

يمكن تغيير أنماط القيادة أثناء التوقف وجاهزية التشغيل مُشغلة أو أثناء القيادة.

- مع أوضاع القيادة Pro^{SA}

- في نمط القيادة DYNAMIC: سحب وقود مباشر.

استرجاع الطاقة

- في أنماط القيادة RAIN و ROAD: استرجاع طاقة متوسط من خلال تباطؤ الدراجة النارية.
- في نمط القيادة ECO: أقصى استرجاع للطاقة من خلال تباطؤ الدراجة النارية.

- مع أوضاع القيادة Pro^{SA}

- في نمط القيادة DYNAMIC: أقصى استرجاع للطاقة من خلال تباطؤ الدراجة النارية.

ABS

- وظيفة التعرف على رفع العجلة الخلفية تكون مُفعلة في جميع أنماط القيادة.

- في أنماط القيادة ECO و RAIN و ROAD و DYNAMIC يكون ABS مناسبًا للقيادة على الطرق المُمهدة.

- مع أوضاع القيادة Pro^{SA}

ABS Pro

- يُتاح ABS Pro في جميع أنماط القيادة بشكل كامل. يتم خفض ميل الاستقامة، الذي تكون فيه E-Scooter عند الفرملة في المنعطفات، إلى أدنى حد.

التصرف في حالة ضغط مقبض الوقود الكهربائي بغير قصد

- إذا تم أثناء فرملة الخطر الضغط دون قصد على مقبض الوقود الكهربائي (وضع المقبض $< 5\%$)، يتم ضمان التأثير الفرملتي الذي تم بالفعل إجراؤه عن طريق Dynamic Brake Control وذلك من خلال تجاهله لفتح مقبض الوقود الكهربائي. يتم ضمان فعالية فرملة الخطر.
- إذا تم أثناء تدخل Dynamic Brake Control غلق ضخ الوقود (وضع مقبض الوقود $> 5\%$)، يتم استعادة عزم دوران المحرك المطلوب من قبل نظام الفرامل ABS.

- عند الانتهاء من فرملة الخطر ومواصلة الضغط على مقبض الوقود الكهربائي، يقوم Dynamic Brake Control بتنظيم عزم الماكينة الكهربائية بشكل محكوم وفقاً لرغبة السائق.

نظام مراقبة ضغط هواء الإطارات (RDC)

- مع نظام مراقبة ضغط هواء الإطارات RDC^{SA}

يتم أولاً اختيار نمط القيادة المرغوب مسبقاً. يتم التحويل فقط عندما تكون الأنظمة المعنية موجودة في الحالة الضرورية. فقط بعد تحويل نمط القيادة، يتم إخفاء قائمة الاختيار من الشاشة.

وضع ECO

في وضع ECO يتم الوصول لاسترجاع الطاقة الأقصى من خلال تباطؤ المركبة مع تسارع محدود. وضع ECO مصمم على أقصى مدى كفاية.

DYNAMIC BRAKE CONTROL

- مع أوضاع القيادة ProSA

وظيفة Dynamic Brake Control

تدعم وظيفة Dynamic Brake Control السائق في حالة إجراء فرملة الخطر.

التعرف على فرملة الخطر

- يتم التعرف على فرملة الخطر، عند الضغط بسرعة وقوة على فرملة العجلة الأمامية.

التصرف عند إجراء فرملة الخطر

- في حالة إجراء فرملة الخطر أثناء السير بسرعة تزيد على حد أدنى 10 كم/س فسوف تعمل بالإضافة لوظيفة ABS ووظيفة Dynamic Brake Control.

الأداء الوظيفي

- ضغط الهواء في إطار النطاق المسموح به.
- ضغط الهواء في حد النطاق المسموح به.
- ضغط الهواء خارج النطاق المسموح به.

يوجد في كل إطار من الإطارات مستشعر الذي يقيس درجة حرارة الهواء وضغط الهواء في داخل الإطارات ويُرسل ذلك لجهاز التحكم.

المستشعرات مزودة بمنظم قوة جاذبية، الذي يُحرر بعد نقل قيم القياس بعد أول تجاوز أدنى سرعة.

تعويض درجة الحرارة

ضغط هواء الإطارات مرتبط بدرجة الحرارة: يزيد في درجات حرارة هواء الإطارات المتزايدة أو ينخفض في درجات حرارة هواء الإطارات المنخفضة. ترتبط درجة حرارة هواء الإطارات بدرجة الحرارة الخارجية وكذلك بأسلوب القيادة أو فترة القيادة.

أدنى سرعة لنقل قيم قياس نظام مراقبة ضغط الإطارات RDC:

حد أدنى 30 كم/س

قبل أول استقبال لضغط هواء الإطارات يتم في الشاشة عرض لكل إطار "---". بعد التوقف الكامل للمركبة تنقل المستشعرات لبعض الوقت القيم التي تم قياسها.

يتم عرض ضغوط هواء الإطارات مع تعويض درجة الحرارة في الشاشة TFT وتعود دائماً على درجة حرارة هواء الإطارات التالية:

20 م°

فترة نقل قيم القياس بعد توقف الدراجة النارية:

حد أدنى 15 دقيقة

في أجهزة فحص هواء الإطارات الموجودة بمحطات التزود بالوقود لا يحدث تعويض لدرجة الحرارة، ضغط هواء الإطارات الذي تم قياسه مرتبط بدرجة حرارة هواء الإطارات. نتيجة لذلك لا تتطابق القيم المعروضة هناك في أغلب الحالات مع القيم المعروضة في الشاشة TFT.

إذا كان جهاز تحكم RDC مُركباً، لا تكون أية مستشعرات في العجلات وهكذا يتم إصدار بلاغ خطأ.

مجالات ضغط هواء الإطارات

جهاز التحكم RDC يُميز بين ثلاثة مجالات ضغط هواء إطارات منسقة على الدراجة النارية:

كيف يعمل ضوء المنعطفات المتوائم؟

تتكون وحدة منع الإبهار القياسية المركبة في الكشاف الرئيسي من عاكسين يقومان بتوليد ضوء سير عن طريق LED. تقوم مستشعرات مستوى ارتفاع الركوب عند التعليق الأمامي والتعليق الخلفي بنقل بيانات لنظام التحكم المستمر في مدى الإضاءة. ومن خلال معادلة الانكفاء يقوم الضوء دائماً عند الخروج بشكل مستقيم بإنارة النطاق المثالي المضبوط مسبقاً دون ارتباط بحالة القيادة وحالة التحميل. مع ضوء المنعطفات المتوائم، يتم بشكل إضافي إدارة وحدة منع الإبهار ارتباطاً بوضع الميل حول محور ومعادلة زاوية دوران الدراجة النارية. تبلغ زاوية الدوران $70^\circ (\pm 35^\circ)$. وبالإضافة إلى معادلة الانكفاء، فإن ضوء السير يساهم في معادلة الوضع المائل أثناء السير. وتتداخل كلتا الحركتين بحيث تتولد إضاءة متوهجة في المنعطف. ومن خلال ذلك، يتم تحسين مستوى إضاءة الطريق بشكل واضح عند اجتياز المنعطفات، ومن ثم اكتساب قدر هائل من السلامة الفعالة أثناء القيادة.

مواءمة ضغط الهواء

قم بمقارنة قيمة RDC في الشاشة TFT مع القيمة على الصفحة الخلفية للغلاف لدليل التشغيل. يجب موازنة الإختلاف بين القيمتين عن طريق عداد ضغط هواء الإطارات بمحطة التزود بالوقود.

مثال 
وفق دليل التشغيل يجب أن يبلغ ضغط هواء الإطارات القيمة التالية:
2,5 بار
يتم في الشاشة TFT عرض القيمة التالية:
2,3 بار
تنقص إذا:
0,2 بار
يعرض جهاز الفحص بمحطة التزود بالوقود:
2,4 بار
لإنشاء ضغط هواء إطارات صحيح، يجب رفعه للقيمة التالية:
2,6 بار

ضوء المنعطفات المتوائم

- مع ضوء المنعطفات المتوائم SA

الصيانة



١٥٢	إرشادات عامة
١٥٣	مجموعة العدة القياسية
١٥٣	نظام الفرامل
١٥٦	سائل التبريد
١٥٨	الإطارات
١٥٨	الجنوط والإطارات
١٥٩	وسيلة الإضاءة
١٦٠	أجزاء الكسوة
١٦٢	البطارية
١٦٥	المصاهر
١٦٧	مقبس التشخيص

إرشادات عامة

في فصل "الصيانة" يتم شرح الأعمال للفحص والاستبدال للأجزاء المتآكلة، التي يتم القيام بها بجهد بسيط.

إذا كان من الضروري مراعاة قيم عزم ربط خاصة أثناء التركيب، فإنه يتم ذكر هذه القيم. عرض عام لجميع لفات عزم الدوران الضرورية تجدها في الفصل "البيانات الفنية".

البرغي ذات الكبسلة الدقيقة

تُعد الكبسلة الدقيقة بمثابة خابور تأمين ملولب كيميائي. حيث يتم هنا عن طريق مادة لاصقة إنشاء اتصال محكم وثابت بين البرغي والصامولة أو الجزء التركيبي. لذلك، فإن البرغي ذات الكبسلة الدقيقة تكون مناسبة للاستخدام مرة واحدة فقط.

وبعد فكها، يجب تنظيف سن القلاووظ الداخلي من المادة اللاصقة. وعند التركيب، يجب استخدام برغي ذي كبسلة دقيقة جديد. لذلك، تأكد قبل قيامك بعملية الفك بأن لديك العدة المناسبة لتنظيف سن القلاووظ وبرغي بديل. في حالة عدم تنفيذ العمل بشكل سليم، فإنه يتعذر ضمان أداء البرغي لوظيفته في التأمين على النحو المطلوب، ومن ثم تصبح مُعرضاً للخطر!

يتطلب تنفيذ بعض الأعمال المشروحة عدة خاصة ودراية فنية كبيرة. إذا ساورك الشك، توجه إلى ورشة فنية متخصصة، ويُفضل وكيل BMW Motorrad.



خطر

أعمال الصيانة والإصلاح التي يتم إجراؤها بطريقة غير سليمة.

خطر على الحياة من جراء صدمة كهربائية.

- يتطلب تنفيذ الأعمال غير المشروحة هنا توافر عدة خاصة ودراية فنية كبيرة.
- اقتصر على تنفيذ الأعمال المشروحة في هذا الفصل.
- اقتصر على تنفيذ الأعمال المشروحة عندما تكون خاصة الاستعداد للتشغيل مُتوقفة. في حالة وجود شك لديك، توجه إلى الورشة الفنية، ويُفضل وكيل خدمة BMW Motorrad.

نظام الفرامل

فحص وظيفة الفرامل

- قم بتشغيل ذراع الفرامل الأيمن.
« يمكن الشعور بنقطة مقاومة واضحة.
- قم بتشغيل ذراع الفرامل الأيسر.
« يمكن الشعور بنقطة مقاومة واضحة.
- للتحقق من فرملة تأمين الوقوف،
قم بطي الدعامة الجانبية وقم
بتحريك E-Scooter للأمام
وللخلف.

« يتعذر تحريك E-Scooter.

لا توجد نقاط مقاومة واضحة، أو لا
يمكن تحريك Scooter:

- افحص الفرامل لدى وكيل
BMW Motorrad.

فحص سُمك بطانات الفرامل الأمامية

- أوقف E-Scooter على أرضية
مستوية وثابتة.



خطر

العمل في نظام الفلط العالي.

- خطر الحياة
- نظام الفلط العالي للمركبة هو
نظام مُغلق. السلامة مضمونة
ما لم يتم العمل على المكونات
الفنية.
- تغييرات وأعمال في نظام الفلط
العالي فقط من قبل وكيل
BMW Motorrad مع فنيين
متدربين وفق ذلك.

مجموعة العدة القياسية

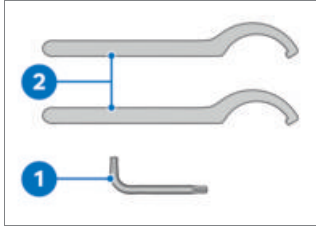

1 مفتاح توركس T25

- قم بفتح أجزاء الكسوة.

2 مفتاح خطاف

- اضغط الشد المُسبق

للنوابض على ساق النابض.
(1٠٩ ◀▶▶▶)

تحذير

تجاوز سُمك البطانة الأدي

- تأثير فرملي ممخفض، تضرر الفرامل
- لضمان سلامة تشغيل نظام الفرامل، لا يجوز تجاوز سُمك البطانة الأدي.

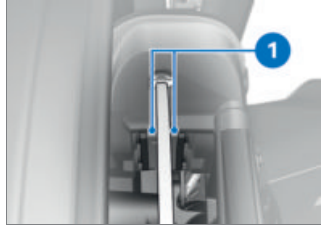

- افحص سُمك بطانات الفرامل يسارًا ويميئًا من خلال المعاينة بالنظر. اتجاه النظر: من الخلف على بطانات الفرامل 1.

- يجب استبدال بطانات الفرامل لدى ورشة فنية متخصصة، ويُفضل لدى وكيل BMW Motorrad.

- توصي BMW Motorrad بتركيب بطانات الفرامل الأصلية فقط.

فحص سُمك بطانات الفرامل الخلفية

- أوقف E-Scooter وانتبه أثناء ذلك أن تكون على أرضية مستوية وثابتة.

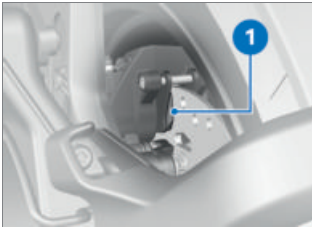
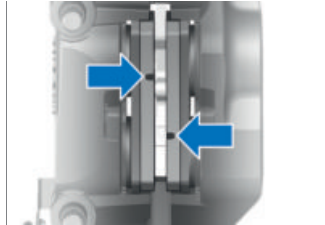

حد تآكل بطانات الفرامل في الأمام 

حد أدنى 5,6 مم (بطانة احتكاك بلوحة حاملة)

إذا أصبحت علامات التآكل، وهي الشقوق، غير مرئية بوضوح:

- قم بفحص سمك بطانات الفرامل بالنظر. اتجاه النظر: من الخلف على سرج الفرامل 1.

فحص مستوى زيت الفرامل بفرملة العجلة الأمامية وفرملة العجلة الخلفية

- يمكن مراجعة زيت الفرامل عن طريق النوافذ الزجاجية بخزان زيت الفرامل. يوجد خزان زيت الفرامل لفرملة العجلة الأمامية جهة اليمين، بينما يوجد خزان زيت الفرامل لفرملة العجلة الخلفية جهة اليسار.

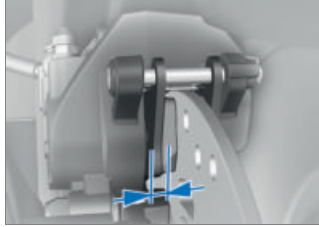

حد تآكل بطانات الفرامل
في الخلف

حد أدنى 4,5 مم (بطانة احتكاك
بلوحة حاملة)

تم الوصول لعلامات التآكل:

⚠ تحذير زيت الفرامل قليل جدًا أو متسخ في خزان زيت الفرامل

- انخفاض حاد في قدرة الفرامل بسبب الهواء أو الاتساخات أو الماء في نظام الفرامل
- اضبط وضع القيادة على الفور حتى يتم تصليح العطل.
- افحص مستوى زيت الفرامل بانتظام.
- يراعى تنظيف غطاء خزان زيت الفرامل قبل الفتح.
- يراعى استخدام زيت فرامل من خزان مغلق فقط.

⚠ تحذير

- تجاوز سُمك البطانة الأدنى
- تأثير فرملي ممخفض، تضرر الفرامل
- لضمان سلامة تشغيل نظام الفرامل، لا يجوز تجاوز سُمك البطانة الأدنى.

- أوقف E-Scooter وانتبه أثناء ذلك أن تكون على أرضية مستوية وثابتة.
- قم بتوجيه المقود بحيث يصبح خزان زيت الفرامل أفقيًا.

- يجب استبدال بطانات الفرامل لدى ورشة فنية متخصصة، ويُفضل لدى وكيل BMW Motorrad.
- توصي BMW Motorrad بتركيب بطانات الفرامل الأصلية فقط.

إذا انخفض مستوى زيت الفرامل إلى ما دون المستوى المسموح به:

- قم بإصلاح العطل بأسرع وقت ممكن لدى ورشة فنية متخصصة ويُفضل لدى وكيل BMW Motorrad.

سائل التبريد

فحص مستوى سائل التبريد

- أوقف E-Scooter وانتبه أثناء ذلك أن تكون على أرضية مستوية وثابتة.
- قم بفك الكسوة الأمامية. (١٦٠ ←)

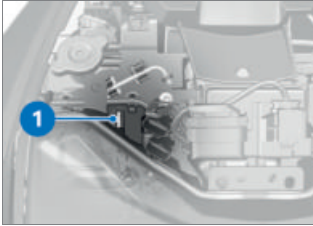

- افحص مستوى سائل التبريد 1 من خلال مراقبة عينية.



- قم باستقراء مستوى زيت الفرامل من النافذة الزجاجية 1 لخزان زيت الفرامل الأيسر أو الأيمن. جراء تأكل بطانات الفرامل ينخفض مستوى زيت الفرامل في خزان زيت الفرامل. (i)



مستوى زيت الفرامل



زيت الفرامل، DOT4

مستوى زيت الفرامل لا يجوز أن يتجاوز علامة MIN. (خزان سائل الفرامل أفقيًا)

- قم بفك الكسوة الأمامية.
(١٦٠ ◀▶▶▶)
- اترك مجموعة الدفع ونظام التبريد يبردان.

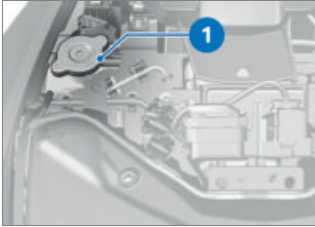

- افتح القفل 1.
- قم باستكمال ملء سائل التبريد حتى المستوى المُقرر.

سائل تبريد الحماية من الصقيع

حد أدنى -25° م

كمية ملء سائل التبريد

0,07 لتر

- فحص مستوى سائل التبريد.
(١٥٦ ◀▶▶▶)
- أغلق قفل خزان التعويض.
- قم بتركيب الكسوة الأمامية.
(١٦٠ ◀▶▶▶)



مستوى سائل التبريد المُقرر في خزان التعويض

بين العلامة MIN والعلامة MAX (في دورة تبريد باردة)

ينخفض مستوى سائل التبريد دون المستوى المسموح به:

- قم باستكمال ملء سائل التبريد في أسرع وقت ممكن أو قم بملئه لدى وكيل BMW Motorrad.

- قم بتركيب الكسوة الأمامية.
(١٦٠ ◀▶▶▶)

استكمال ملء سائل التبريد

تحذير ⚠

فتح سدادة المبرد

خطر الاحتراق

- لا تفتح سدادة المبرد إذا كان ساخنًا.

- اقتصر على فحص مستوى سائل التبريد من خزان التعويض واستكمل الملء عند اللزوم.

 <p>ضغط هواء الإطارات في الخلف</p>
<p>2,5 بار (تشغيل منفرد، والإطارات باردة)</p>
<p>2,5 بار (تشغيل مقعد الراكب الخلفي مع الحمولة، والإطارات باردة)</p>

- إذا كان ضغط هواء الإطارات غير كافٍ:
- قم بتصحيح ضغط هواء الإطارات.

الجنوط والإطارات

فحص الجنوط

- أوقف E-Scooter وانتبه أثناء ذلك أن تكون على أرضية مستوية وثابتة.
- افحص الجنوط من خلال المعاينة بالنظر من حيث وجود مواضع تالفة.
- افحص الجنوط المتضررة لدى وكيل BMW Motorrad وعند اللزوم، قم بتغييرها.

فحص عمق مداس الإطارات

⚠ تحذير

القيادة بإطارات بالية لحد كبير

- خطر وقوع حادث نتيجة أداء قيادة متدهور
- عند الضرورة قم باستبدال الإطارات قبل وصول عمق المداس الأدنى المُقرر قانونياً.

الإطارات

فحص ضغط هواء الإطارات

⚠ تحذير

ضبط هواء إطارات غير صحيح.

- خصائص قيادة سيئة لـ Scooter.
- خفض مدة حياة الإطارات.
- تأكد من وجود ضغط هواء إطارات صحيح.

⚠ تحذير

فتح ذاتي من أجزاء الصمام المركبة عامودياً بالسرعات العالية

- فقدان مفاجيء لضغط هواء الإطارات
- استخدم أغطية الصمام مع حلقات منع تسرب مطاطية وقم بشد البراغي بشكل جيد.

- افحص ضغط هواء الإطارات وفق البيانات التالية.

ضبط هواء الإطارات في الأمام



2,3 بار (تشغيل منفرد،
والإطارات باردة)

2,3 بار (تشغيل مقعد الراكب
الخلفي مع الحمولة، والإطارات
باردة)

وسيلة الإضاءة

استبدال وسيلة إضاءة LED



تحذير

**إغفال المركبة أثناء القيادة
جراء تلف وسيلة الإضاءة في
المركبة**

خطر السلامة

- استبدال وسيلة الإضاءة المعطلة بأسرع وقت. توجه لهذا الغرض لورشة فنية، ومن المفضل لوكيل BMW Motorrad.

جميع وسائل الإضاءة للدراجة النارية هي وسيلة إضاءة LED. العمر الافتراضي لوسائل الإضاءة LED أعلى من العمر الافتراضي المتوقع للدراجة النارية. في حالة تعطل وسيلة إضاءة LED، توجه إلى إحدى الورش الفنية المتخصصة، ويُفضل وكيك BMW Motorrad.

• أوقف E-Scooter وانتبه أثناء ذلك أن تكون على أرضية مستوية وثابتة.

• قم بقياس عمق مداس الإطارات في أخدود المداس الرئيسي ذو علامات التآكل.

أي إطار مدمج به علامات التآكل في حزوز المداس



الأساسي. عند القيادة بالإطار

إلى أن ينزل المداس إلى مستوى العلامات، فهذا يعني أن الإطار يكون قد تآكل بالكامل. مواضع العلامات تكون مميزة على حافة الإطار، مثلًا من خلال الحروف TI أو TWI أو من خلال وجود سهم.

تم الوصول لعمق المداس الأدنى:
• قم باستبدال الإطارات المعنية.

توصية الإطارات

لكل حجم إطارات تم فحص ماركات إطارات من BMW Motorrad وتم تدرجها كأمنة لحركة المرور. لإطارات أخرى لا يمكن لشركة BMW Motorrad الحكم على الموائمة ولهذا السبب لا تتحمل المسؤولية لسلامة القيادة.

تنصح BMW Motorrad باستخدام الإطارات التي تم فحصها من قبل BMW Motorrad.

يمكنك الحصول على المزيد من المعلومات لدى وكيك BMW Motorrad.

- قم بشبك الكسوة الأمامية 1 في المشابك 2 عن طريق الضغط برفق.

فك الكسوة الجانبية

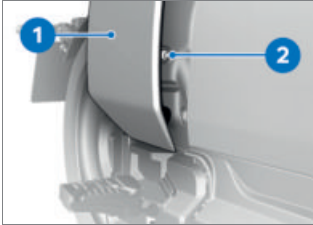

- قم بفك البرغي 2.
- قم بفك الكسوة الجانبية 1.



- قم بفك غطاء البطارية 1 في اتجاه السهم.
- قم بفك البراغي 2.

أجزاء الكسوة فك الكسوة الأمامية



- اسحب الكسوة الأمامية 1 للأمام باستخدام المقبض المخصص لذلك الموجود في المنتصف أسفل حاجب الريح.
- حرر الكسوة الأمامية 1 من وسائل التثبيت 2.
- قم بفك الكسوة الأمامية 1 للأمام.

تركيب الكسوة الأمامية

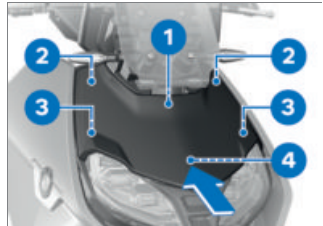

- قم بتركيب الكسوة الأمامية 1 في اتجاه السهم.
- قم بربط الكسوة الأمامية 1 بالمجاري الدليلية 3 و 4.

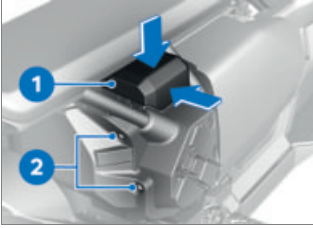

- قم بتركيب البراغي 2.
- ضع غطاء البطارية 1.
- حرك غطاء البطارية 1 عن طريق الضغط من أعلى في اتجاه السهم، يجب أن يكون التثبيت بصوت مسموع.
- تحقق من أن غطاء البطارية 1 مثبت بإحكام.

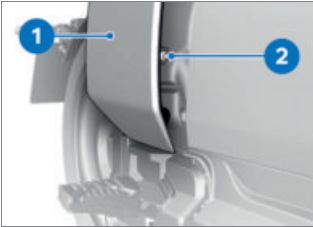

- قم بتثبيت الكسوة الجانبية 1 باستخدام وسائل التثبيت.
- قم بتركيب البراغي 2.

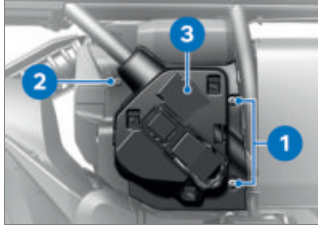

- قم بفك البراغي 1.
- اضغط جزء الكسوة للخلف و قم بفك البرغي 2.
- قم بفك الغطاء 3.

تركيب الكسوة الجانبية

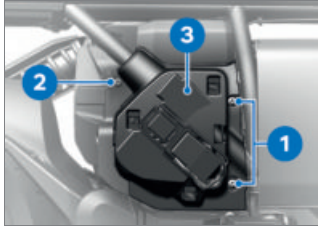

- قم بتركيب الغطاء 3.
- اضغط جزء الكسوة للخلف و قم بتركيب البرغي 2.
- قم بتركيب البراغي 1.

البطارية

إرشادات عامة

يوميين وإعادة شحنها إذا لزم الأمر. يمكن سماع ضوضاء من المروحة ومضخة سائل التبريد أثناء إعادة الشحن.

إذا كان لابد من إعادة شحن البطارية 12 فلت ثلاث مرات متتالية خلال فترات التوقف الأطول، تظهر عند تشغيل جاهزية التشغيل. On-board battery status. No restrictions. Have it checked by a specialist workshop. مزيدًا من المعلومات في الفصل "البيانات".

إذا كانت حالة شحن بطارية الفلت العالي أقل من حد حرج، يتعدر إعادة شحن بطارية 12 فلت. لكي يمكن دائمًا تفعيل وظيفة إعادة الشحن إذا لزم الأمر، يجب التأكد أن حالة شحن بطارية الفلت العالي كافية.

شحن بطارية 12 فلت



تنبيه

شحن بطارية 12 الموصلة بأقطاب البطارية

تضرر إلكترونيات المركبة
• قم بفصل بطارية 12 فلت قبل الشحن من أقطاب البطارية.

عناية، شحن وتخزين صحيح تزيد من مدة حياة بطارية 12 فلت وهي شروط للمطالبة بحقوق ضمان ممكنة.

من أجل الوصول لمدة حياة طويلة لبطارية 12 فلت، يجب عليك مراعاة النقاط التالية:
- حافظ على سطح البطارية نظيف وجاف.

- لشحن البطارية قم بمراعاة إرشادات الشحن في الصفحات التالية.

- لا تضع البطارية على رأسها.

وظيفة إعادة الشحن

إذا انخفضت حالة شحن البطارية 12 فلت عن الحد المُقرر، يتم تفعيل وظيفة إعادة الشحن. وبعد ذلك يتم إعادة شحن البطارية 12 فلت من بطارية الفلت العالي عبر محول DC/DC. وبذلك يتم ضمان أن تكون حالة شحن البطارية 12 فلت كافية.

تكون وظيفة إعادة الشحن مُفعلة في الظروف التالية:

- أثناء القيادة: يتم إعادة شحن البطارية 12 فلت إذا لزم الأمر.
- أثناء عملية الشحن: يتم إعادة شحن البطارية 12 فلت بالإضافة إلى بطارية الفلت العالي.
- أثناء فترات التوقف: يتم فحص حالة شحن البطارية 12 فلت كل

إذا تعذر شحن البطارية عن طريق المقبس، فقد لا يكون



الشاحن المستخدم متوافقاً مع المجموعة الإلكترونية بالسكوتر الكهربائي، في هذه الحالة، اشحن البطارية مباشرة من أقطاب البطارية المفصولة عن الدراجة النارية.

E-Scooter ليست جاهزة للقيادة ولا للتشغيل. تحقق مما إذا كانت بطارية 12 فلت فارغة الشحن بالكامل:
• قم بتشغيل جاهزية التشغيل. (٥٩ ◀▶▶▶)

«مرعاة شاشة TFT:

- إذا ظلت شاشة TFT مطفاة مع تفعيل وضع جاهزية التشغيل، تكون البطارية فارغة الشحن بالكامل. يجب شحن بطارية 12 فلت المفصولة مباشرة من الأقطاب.

- إذا تم تشغيل شاشة TFT، لم تفرغ شحنة بطارية 12 فلت بالكامل. من الممكن شحن بطارية 12 فلت الموصلة عن طريق مقبس 12 فلت.

• قم بإيقاف جاهزية التشغيل. (٥٩ ◀▶▶▶)

شحن البطارية المفصولة

- قم بشحن البطارية بواسطة جهاز شحن مناسب.
- انتبه لدليل استعمال جهاز الشحن.

تنبيه

شحن بطارية 12 فلت الفارغة بالكامل عن طريق مقبس 12 فلت

تضرر إلكترونيات المركبة
• قم بشحن بطارية 12 فلت فارغة الشحنة بالكامل (جهد البطارية أقل من 12 فلت، والإشعال مُشغل تظل مصابيح الكنترول والشاشة متعددة الوظائف مطفاة) دائماً مباشرة على أقطاب البطارية المفصولة.

تنبيه

أجهزة الشحن الغير مناسبة وموصلة بمقبس

تضرر جهاز الشحن وإلكترونيات المركبة
• استخدم أجهزة الشحن المناسبة BMW. جهاز الشحن المناسب يتم الحصول عليه من قبل وكيلك BMW Motorrad.

• قم بشحن البطارية الموصلة عن طريق مقبس.

تتعرف إلكترونيات الدراجة النارية على امتلاء شحنة البطارية. في هذه الحالة يتم إيقاف المقبس.

• انتبه لدليل استعمال جهاز الشحن.

- قم بفك البرغي **3** وحرر الخط الموجب للبطارية.
- اسحب بطارية 12 فلت من مُثبت البطارية للخارج.
- حرك بطارية 12 فلت في مُثبت البطارية.

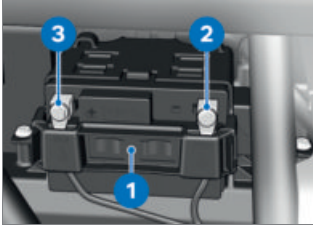

- قم بتركيب وسيلة التثبيت **1** على البطارية 12 فلت.

⚠ تنبيه

توصيل غير صحيح للبطارية

- خطر صعقة كهربائية
- حافظ على ترتيب التركيب.

- ضع الخط الموجب للبطارية وقم بتركيب البرغي **3**.
- ضع الخط السالب للبطارية وقم بتركيب البرغي **2**.
- قم بتركيب الكسوة الجانبية. (١٦١ ⚡)

- بعد الإنتهاء من الشحن قم بفك أطراف الأقطاب لجهاز الشحن من أقطاب البطارية.

استبدال بطارية 12 فلت

- مع جهاز الإنذار ضد السرقة DWA^{SA}

- عند الضرورة قم بإيقاف جهاز الإنذار ضد السرقة <
- قم بإيقاف جاهزية التشغيل.
- قم بفك الكسوة الجانبية. (١٦٠ ⚡)

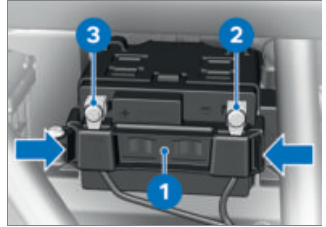

- اضغط وسيلة التثبيت **1** اليسرى واليمنى معاً على المشابك واخضعها.

⚠ تنبيه

فصل غير صحيح للبطارية

- خطر صعقة كهربائية
- حافظ على ترتيب الفصل.

- قم بفك البرغي **2** وحرر الخط السالب للبطارية.

الصمام الرئيسي 

40 أمبير (المصهر الرئيسي)

- قم بتركيب الكسوة الجانبية.
(١٦١ )

استبدال المصاهر

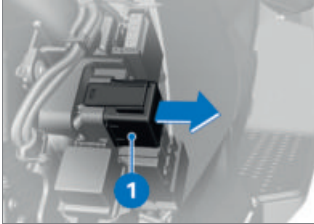

- قم بإيقاف جاهزية التشغيل.
- قم بفك الكسوة الجانبية.
(١٦٠ )
- اسحب صندوق المصاهر 1.

المصاهر

إستبدال المصهر الرئيسي



تنبيه

قنطرة المصاهر المعطلة

- خطر صعقة كهربائية وخطر الحريق
- لا تقم بقنطرة المصاهر المعطلة.
- استبدل المصاهر المعطلة بمصاهر جديدة.



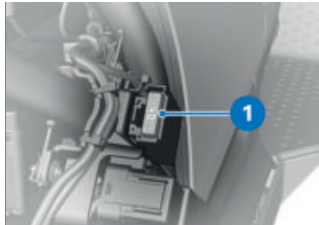

- قم بإيقاف جاهزية التشغيل.
- أوقف E-Scooter وانتبه أثناء ذلك أن تكون على أرضية مستوية وثابتة.
- قم بفك الكسوة الجانبية.
(١٦٠ )



- قم باستبدال المصهر المعطل 1.

عند تكرار تعطل المصاهر توجه إلى ورشة فنية ويُفضل وكيل BMW Motorrad لفحص الشبكة الكهربائية.



مصهر 2 
7,5 أمبير (الطرف 30b)، إلكترونيات مجموعة الدفع، نظام الفرامل المانع للانغلاق (ABS)، صندوق المستشعرات، تدفئة المقعد، درج شحن USB، نظام مراقبة ضغط هواء الإطارات (RDC)، أدراج التخزين
مصهر 3 
10 أمبير (إلكترونيات مجموعة الدفع)
مصهر 4 
7,5 أمبير (30 KI)، مرحل فصل KI، 30b، جهاز إنذار ضد سرقة (DWA)، قفل الإشعال، مجموعة أجهزة القياس والبيان، شاحن موجود في الدراجة النارية، قابس تشخيص الدراجة النارية)
مصهر 5 
7,5 أمبير (30C KI)، مفتاح إشارات التحذير يسارًا، فصل الخدمة، إلكترونيات مجموعة الدفع، شاحن موجود في الدراجة النارية)
مصهر 6 
غير محجوز

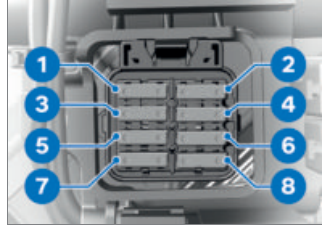

تنبيه !

قنطرة المصاهر المعطلة

خطر صعقة كهربائية وخطر
الحريق

- لا تقم بقنطرة المصاهر
المعطلة.
- استبدل المصاهر المعطلة
بمصاهر جديدة.

- استبدل المصهر المعطل 1 - 8
وفقًا لمخطط المصاهر.

عند تكرار تعطل المصاهر
توجه إلى ورشة فنية ويُفضل
وكيل BMW Motorrad لفحص
الشبكة الكهربائية.

مصهر 1 

15 أمبير (إلكترونيات مجموعة
الدفع، مرحل 30g KI)

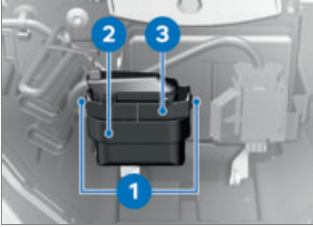

- اضغط وسائل التأمين 1 في كلتا الجهتين.
- حرر مقبس التشخيص 2 من وسيلة التثبيت 3.
- « من الممكن إدخال الوصلة البينية لنظام التشخيص ونظام المعلومات في مقبس التشخيص 2.

تثبيت مقبس التشخيص

- افصل الوصلة البينية لنظام التشخيص والمعلومات.

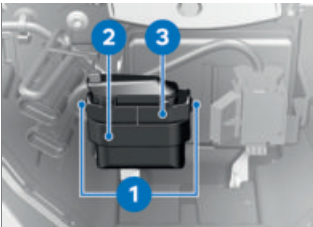

- أدخل مقبس التشخيص 2 في وسيلة التثبيت 3.
- « وسائل التأمين 1 تثبت في كلتا الجهتين.

مصدر 7

غير محجوز

مصدر 8

غير محجوز

- قم بتركيب صندوق المصاهر.
- قم بتركيب الكسوة الجانبية. (١٦١)

مقبس التشخيص

تحرير مقبس التشخيص

احذر

تصرف خاطئ عند فك قابس التشخيص لتشخيص الدراجة النارية

- خلل وظيفي بالدراجة النارية
- لا يجوز فك قابس التشخيص إلا أثناء إجراء خدمة BMW Motorrad لدى ورشة فنية متخصصة أو عن طريق أشخاص مُعتمدين آخرين.
- احرص على أن يتم تنفيذ الاعمال بمعرفة فنيين مُدرّبين.
- تُراعى التعليمات الصادرة عن الجهة الصانعة للدراجة النارية.

- قم بفك الكسوة الأمامية. (١٦٠)

١٦٨ الصيانة

• قم بتركيب الكسوة الأمامية.
(١٦٠ ←)

ملحقات



١٧٢

١٧٢

١٧٣

إرشادات عامة
المقابس
الصندوق العلوي



احذر

استخدام منتجات غير أصلية

خطر السلامة

• لا تستطيع BMW Motorrad

أن تحكم بخصوص أي منتج

غير أصلي، ما إذا كان يمكن

استخدامه في مركبات BMW

بدون خطر السلامة أم لا.

هذا أيضاً غير موجود حتى

إذا قامت دائرة حكومية خاصة

بالبلد بمنح ترخيص. مثل هذه

الفحوصات لا يمكن دائماً أخذ

جميع ظروف التشغيل لمركبات

BMW بعين الاعتماد ولذلك

تكون جزئياً غير كافية.

• استخدم فقط أجزاء ومنتجات

ملحقات التي تم التصريح بها

من قبل BMW لمركبتك.

تم فحص الأجزاء ومنتجات

الملحقات من قبل BMW من

حيث السلامة والأداء الوظيفي

والصلاحية. تعتمد BMW لهذا

السبب مسؤولية المنتج. في حالة

استخدام أجزاء أو منتجات ملحقات

غير مُصرح بها من أي نوع، فإن

BMW لا تتحمل أي مسؤولية.

أحرص على مراعاة جميع

التغييرات والتشريعات القانونية.

تصرف وفق تشريعات حركة

المرور (StVZO) الخاصة ببلدك.

يُقدم لك وكيل BMW Motorrad

المشورة المتخصصة عند اختيار

الأجزاء الأصلية والملحقات

والمنتجات الأخرى من BMW.

تجد المزيد من المعلومات

بخصوص موضوع الملحقات عبر:

bmw-motorrad.com/

equipment

المقابس

وصلة الأجهزة الكهربائية

- من الممكن تشغيل الأجهزة

الموصلة بالمقابس فقط عندما

تكون جاهزية التشغيل مُشغلة.

- يتم إمداد المقابس بالتيار

الكهربائي بعد إيقاف جاهزية

التشغيل لمدة 60 ثانية فقط.

تشغيل أجهزة إضافية

لن تتم مراقبة سعة البطارية أثناء

استخدام مقبس 12 فلت. عندما

يتم تشغيل أجهزة إضافية لفترة

طويلة من دون تشغيل خزان

الفلط العالي، من الممكن أن يؤدي

ذلك لفراغ شحنة البطارية 12

فلط بالكامل. سفي هذه الحالة لن

تكن جاهزية تشغيل E-Scooter

مضمونة.

مد الكابلات

- يجب مد الكابلات من المقابس

للأجهزة الإضافية بحيث لا تُعيق

السائق.

ضبط سعة الصندوق العلوي

- افتح الصندوق العلوي وقم بتفريغه.



- قم بتثبيت ذراع التحريك 1 في الوضع النهائي الأمامي لضبط السعة الأكبر.
- قم بتثبيت ذراع التحريك 1 في الوضع النهائي الخلفي لضبط السعة الأصغر.
- أغلق الصندوق العلوي.

سعة الحقيبة العلوية



25...35 لتر

غلق الصندوق العلوي

- أغلق غطاء الحقيبة العليا بضغطة قوية.



- اضغط الزر الأصفر 1 إلى الأمام وقم في نفس الوقت بفتح غطاء الصندوق العلوي.

- لا يجوز أن يحد مد الكابلات من حركة المقود أو خصائص القيادة.
- لا يجوز أن تنحصر الكابلات.

الصندوق العلوي

- مع حقيبة علوية SZ

فتح الصندوق العلوي

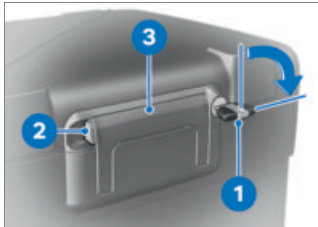

- أدر المفتاح 1 في اتجاه عقارب الساعة.
- استمر بضغط وسيلة التأمين الصفراء 2 وقم بفرد المقبض الحامل 3.

خلع الصندوق العلوي



- أدر المفتاح 1 في اتجاه عقارب الساعة.
- استمر بضغط وسيلة التأمين الصفراء 2 وقم بفرد المقبض الحامل 3.



- اسحب الذراع الأحمر 1 إلى الخلف.
- « يقفز غطاء وسيلة التأمين 2 إلى أعلى.
- قم بفرد غطاء وسيلة التأمين بالكامل.
- اسحب الحقيبة العليا من المقبض الحامل من وسيلة التثبيت.



تنبيه !

غلق المقبض الحامل وقفل الحقيبة مؤمن

- تضرر طرف وسيلة التأمين قبل غلق المقبض الحامل
- احرص على أن يكون قفل الحقيبة العليا عامودياً.

- قم بطي مقبض الحمل 1 لغلقه.
- « يتم تثبيت مقبض الحمل بصوت مسموع.
- أدر المفتاح 2 عكس اتجاه حركة عقارب الساعة واسحبه.

تركيب الصندوق العلوي



- اضغط غطاء وسيلة التأمين 1 حتى المقاومة إلى الأمام.
- بعد ذلك، اضغط غطاء وسيلة التأمين وذراع التحرير الأحمر 2 في نفس الوقت إلى الأمام.
- « يتم تثبيت غطاء وسيلة التأمين.



- اسحب الذراع الأحمر 1 إلى الخلف.
- « يقفز غطاء وسيلة التأمين 2 إلى أعلى.
- قم بفرد غطاء وسيلة التأمين بالكامل.

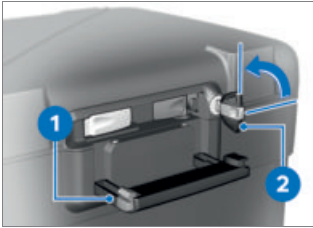

تنبيه 

غلق المقبض الحامل وقفل الحقيبة مؤمن

- تضرر طرف وسيلة التأمين قبل غلق المقبض الحامل
- احرص على مراعاة أن يكون قفل الحقيبة عرضياً لاتجاه السير.

- قم بتعليق الحقيبة العليا في وسائل التثبيت الأمامية 1 للوحة الحقيبة العليا.
- اضغط الحقيبة العليا من الخلف على لوحة تثبيت الحقيبة العليا.

١٧٦ ملحقات

- قم بطي مقبض الحمل 1 لقلقه.
« يتم تثبيت مقبض الحمل بصوت مسموع.
- أدر المفتاح 2 عكس اتجاه حركة عقارب الساعة واسحبه.

الحمولة القصوى

حمولة الحقيبة العليا	
- مع حقيبة علوية SZ	
حد أقصى 5 كيلوجرام	

العناية

١٢

١٨٠	مادة العناية
١٨٠	غسل الدراجة النارية
١٨١	تنظيف الأجزاء الحساسة بالدراجة النارية
١٨٣	عناية الطلاب
١٨٣	الحفظ
١٨٤	إيقاف E-Scooter
١٨٤	قُم بتشغيل E-Scooter

مادة العناية

غسل الدراجة النارية

تنصح BMW Motorrad بتليين الحشرات والانساختات الشديدة على الأجزاء المطلية قبل غسل الدراجة النارية بمزيل الحشرات من BMW وغسلها. لتجنب تكون بُقع، يجب عدم غسل الدراجة النارية مباشرة بعد تعرضها لأشعة الشمس الشديدة أو تحت أشعة الشمس.

قم بتنظيف السواعد الشوكة بصورة منتظمة من الانساختات. يُراعى وبصفة خاصة خلال أشهر الشتاء وعند السفر على الطرق القريبة من السواحل غسل الدراجة النارية بشكل أكثر. لإزالة ترسبات ملح الطرق قم بتنظيف الدراجة النارية والأجزاء التركيبية إن وجدت بالماء البارد بعد الانتهاء من القيادة فورًا.

 بعد القيادة في الأمطار أو عند ارتفاع رطوبة الهواء أو بعد غسل الدراجة النارية يمكن أن يحدث تكثف للماء داخل الكشاف. يمكن أن يتكون بخار ماء على الكشاف لمدة مؤقتة. في حالة تجمع الرطوبة بشكل مستمر في الكشاف، توجه لورشة فينة، ويُفضل إلى وكيل BMW Motorrad.

توصي BMW Motorrad باستخدام مواد التنظيف والعناية التي يمكن الحصول عليها من وكيل BMW Motorrad. BMW Care Products هي مواد مجربة، ومختبرة في المعمل ومجربة في الواقع وتُقدم أفضل عناية وحماية للخامات المُستخدمة في دراجتك النارية.

⚠ تنبيه

استخدام مواد تنظيف وعناية غير مناسبة

تضرر أجزاء المركبة
• لا تستخدم مواد مُذيبة مثل مخففات النيترو، مُنظفات باردة، مواد وقود وما شابه ذلك وكذلك مواد تنظيف تحتوي على كحول.

⚠ تنبيه

استخدام منظفات شديدة الحمضية أو القلوية

تضرر أجزاء الدراجة النارية
• يرجى مراعاة نسب التخفيف الموضحة على عبوة المنظف.
• لا تستخدم منظفات شديدة الحمضية أو القلوية.

⚠️ تنبيه

أضرار نتيجة لضغط ماء عالي من أجهزة التنظيف بالضغط العالي أو أجهزة التنظيف بالبخار

صدأ أو قفل كهربائية، أضرار على اللاصقات، على حلقات منع التسرب، في نظام الفرامل الهيدروليكي، المجموعة الكهربائية والمقعد • استخدم أجهزة الضغط العالي أو البخار بحذر.

⚠️ تحذير

أقراص فرامل وبطانات (أقمشة أو فحمت) غسل المركبة والقيادة في معابر مائية أو المطر

تأثري فرملي سيء، خطر وقوع حادث • قم بالفرملة بشكل مبكر، حتى تجف أقراص وبطانات (أقمشة أو فحمت) (أقمشة أو فحمت) الفرامل أو تم فرملتها حتى الجفاف.

تنظيف الأجزاء الحساسة بالدراجة النارية مواد البلاستيك

⚠️ تنبيه

استخدام وسائل تنظيف غير مناسبة

تضرر أسطح البلاستيك • لا تستخدم مُنظفات تحتوي على كحول، مواد مُذيبة أو خادشة. • لا تستخدم إسفنجات حشرات أو إسفنجات مع أسطح صلبة.

⚠️ تنبيه

تدعيم التأثير الملحي بفعل الماء الدافئ

الصدأ • للتخلص من ترسبات ملح الطريق لا تستخدم إلا الماء البارد.

قم بتنظيف الأجزاء البلاستيكية بالماء ومستحلب العناية بالبلاستيك من BMW. يتأثر ما يلي بشكل خاص:

مُبرد

قم بتنظيف المُبرد بشكل منتظم من أجل تجنب سخونة الماكينة الكهربائية بشكل مفرط نتيجة تبريد غير كافٍ.
استخدم مثلاً خرطوم حدائق مع ضغط ماء قليل.



تنبيه

حني فتحات تهوية المُبرد

تضرر فتحات تهوية المُبرد
• احرص عند التنظيف على عدم حني فتحات تهوية المُبرد.

مطاط

قم بمعالجة الأجزاء المطاطية بالماء أو بمادة العناية بالمطاط من شركة BMW.



تنبيه

استخدام إسبراي سيليكون للعناية بمطاط منع التسرب

تضرر مطاط منع التسرب
• لا تستخدم إسبراي سيليكون أو مواد عناية محتوية على السيليكون.

- حاجبات الريح وحارفة الريح
- عدسات الكشافات مصنوعة من البلاستيك

- زجاج سقف مجموعة أجهزة القياس والبيان
- أسود، أجزاء غير مطلية



تخلص من الاتساخات العنيدة والحشرات الملتصقة باستخدام فوطة مبللة.



قم بالتنظيف فقط بالماء وأسفنجة.



عدم استخدام مواد تنظيف كيميائية.

شاشة TFT

قم بتنظيف شاشة TFT باستخدام ماء دافئ ومادة تنظيف. ثم قم بعد ذلك بتجفيفها باستخدام منديل نظيف، على سبيل المثال منشفة ورقية.

كروم

احرص على تنظيف أجزاء الكروم بعناية بكمية وفيرة من الماء وباستخدام منظف الدرجات النارية الموجود ضمن طقم منتجات العناية BMW Motorrad Care Products. يسري ذلك بصفة خاصة عند التعرض لملاح الطريق.

للمعالجة الإضافية استخدم طلاء المعادن BMW Motorrad.



تنبيه

أضرار الطلاء نتيجة استخدام مُلَمع المعادن

خطر التعرض للضرر
• لا تقم بمعالجة الطلاء وطلاءات
الكروم باستخدام مُلمع المعادن.

الحفظ

عندما لا يعد الماء يتقاطر على
الطلاء، يجب معالجته بمواد الحفظ.
تنصح BMW Motorrad للحفاظ
على الطلاء باستخدام مواد تلميع
BMW Motorrad أو مادة التي
تحتوي على شمع الكرنوبا أو الشمع
الاصطناعي.

لا يجوز معالجة طلاء الكروم
باستخدام ملّمع الكروم.

اقتصر على استخدام المواد
الموصى بها من BMW Motorrad.

عناية الطلاء

غسل الدراجة النارية بشكل منتظم
يمنع التأثيرات طويلة الأمد للمواد
الضارة بالطلاء، خاصة عند قيادة
دراجتك النارية في منطقة ذات
تلوث هواء عالي أو اتساخات
طبيعية، مثلًا صمغ الشجر أو حبوب
اللقاح.

قم بشكل خاص وعلى الفور بإزالة
المواد القوية، وإلا فقد يؤدي ذلك
لتغييرات بالطلاء أو تغيير لونه.
ضمن هذه المواد مثلًا الوقود
المتسرب، الزيت، الشمع، سائل
الفرامل وكذلك فضلات الطيور.
ينصح هنا باستخدام المنظف
BMW Motorrad وبعد ذلك مادة
التلميع BMW Motorrad للمحافظة
على الخامة.

يتم التعرف على اتساخات أسطح
الطلاء بشكل واضح بعد غسل
الدراجة النارية. مثل هذه المواضع
قم بإزالتها بواسطة بنزين تنظيف
أو كحول على منديل نظيف
أو كرة قطن على الفور. تنصح
BMW Motorrad بإزالة بقع
القطران بواسطة مُزيل القطران
من BMW. ومن ثم قم بالمحافظة
على الطلاء في هذه المواضع.

- أوقف E-Scooter في مكان جاف، بحيث تكون كلتا العجلتين غير مُحملتين.

قم بتشغيل E-Scooter

- قم بإزالة المادة الحافظة الخارجية.
- قم بتنظيف E-Scooter.
- لائحة الفحص. (١٢٧ ◀)

إيقاف E-Scooter



تنبيه تضرر البطارية عالية الجهد بسبب فراغ الشحن بشكل كبير للغاية

- خطر التعرض للضرر
- قبل فترات التوقف الطويلة التي تزيد على أربعة أسابيع، يُرجى التأكد أن البطارية عالية الجهد مشحونة بشكل كامل.
- احرص على مراجعة حالة الشحن بانتظام، وعند اللزوم قم بشحن مرمك الجهد العالي.
- لا تترك الدراجة النارية متوقفة لفترات طويلة بينما حالة الشحن منخفضة.

لا تقم بإيقاف الدراجة النارية لفترة تزيد على 14 يومًا، إذا كان مدى كفاية الطاقة الكهربائية يقل عن 10 كم.

- قم بتنظيف السكوتر الكهربائي.

- ابدأ عملية الشحن. (١١٩ ◀)
- قم برش ذراع الفرامل، حامل منصة القلب وحامل الدعامة الجانبية بمادة تشحيم مناسبة.

- حافظ على الأجزاء اللامعة والمصنوعة من الكروم بشحم خال من الحوامض (فيزالين).

بيانات فنية

١٣

١٨٨	قائمة الخلل
١٩١	الشحن
١٩٢	وحدة الدفع
١٩٣	ناقل الحركة
١٩٣	الدفع بالعجلة الخلفية
١٩٣	الإطار
١٩٤	مجموعة التعليق
١٩٤	الفرامل
١٩٥	العجلات والإطارات
١٩٦	المجموعة الكهربائية
١٩٧	جهاز الإنذار ضد السرقة
١٩٨	الأبعاد
١٩٨	الأوزان
١٩٩	قيم القيادة

قائمة الخلل

لا يمكن تشغيل جاهزية القيادة:

السبب	الإزالة
الدعامة الجانبية مفرودة	قم بطي الدعامة الجانبية للداخل.
بدء التشغيل بدون تشغيل الفرامل	عند بدء التشغيل اضغط ذراع الفرامل.
بطارية 12 فلت فارغة	اشحن البطارية 12 فلت. (١٦٢ ◀)

لا يتم إجراء توصيل بلوتوث.

السبب	الإزالة
لم يتم إجراء الخطوات الضرورية للاقتران.	استفسر بدليل الاستعمال لنظام الاتصالات بخصوص الخطوات اللازمة للاقتران.
نظام الاتصالات لا يتم توصيله تلقائيًا بالرغم من الاقتران الناجح.	قم بإيقاف نظام اتصالات الخوذة وأعد توصيله مُجددًا بعد دقيقة حتى دقيقتين.
في الخوذة توجد أجهزة بلوتوث كثيرة محفوظة.	قم بحذف جميع إدخلالات الاقتران في الخوذة (انظر دليل استعمال نظام الاتصالات).
توجد مركبات أخرى مع أجهزة ذات قدرة بلوتوث بالمنطقة القريبة.	تجنب الاقتران مع عدة مركبات في نفس الوقت.

توصيل بلوتوث فيه خلل.

الإزالة

السبب

سيتم قطع توصيل بلوتوث للجهاز الجوال.
قم بإيقاف وضع الطاقة.

تم قطع توصيل بلوتوث للخوذة.
قم بإيقاف نظام إتصالات الخوذة وأعد توصيله مُجدداً بعد دقيقة حتى دقيقتين.

لا يمكن ضبط شدة الصوت في الخوذة.
قم بإيقاف نظام إتصالات الخوذة وأعد توصيله مُجدداً بعد دقيقة حتى دقيقتين.

دليل الهاتف لا يتم عرضه في شاشة TFT.

الإزالة

السبب

لم يتم بعد نقل دليل الهاتف للمركبة.
قم عند الاقتران بالجهاز الجوال بتأكيد نقل بيانات الهاتف (10٤).
المرحلة ١٠٤.

الإرشاد نحو الهدف الفعال، لا يتم عرضه في شاشة TFT.

الإزالة

السبب

لم يتم نقل نظام الملاحة من تطبيق BMW Motorrad Connected.
قم على الجهاز الجوال الموصل استدعاء تطبيق BMW Motorrad Connected.

لا يمكن بدء تشغيل الإرشاد نحو الوجهة.
تأكد من توصيل بيانات الجهاز الجوال وإفحص مادة البطاقة على الجهاز الجوال.

١٩٠ بيانات فنية

لا يتم عرض لائحة التشغيل في شاشة TFT.

الإزالة

السبب

قم بتقليل عدد الأغاني الموجود
في لائحة التشغيل بالجهاز الجوال.

يوجد على الجهاز الجوال عدد
كبير للغاية من الأغاني في لائحة
التشغيل.

الشحن	
60.6 أمبير ساعة	القدرة الإجمالية لخزان الفلظ العالي
8.5 كيلوواط ساعة	محتوى الطاقة الصافي بالخزان عالي الفلطية
6.2 كيلوواط ساعة	- مع خفض القدرة SA
تتشرط البيانات المتعلقة بفترة الشحن أن الشحن يتم باستخدام تيار الشحن المذكور. يمكن أن تؤدي درجات الحرارة ونظام الشحن الأساسي المختار وكابلات الشحن وحد تيار الشحن إلى إطالة فترة الشحن.	إرشاد فترة الشحن

فترة الشحن	
<p>210 دقيقة، شحن 80 % في تيار الشحن: 10 أمبير</p> <p>260 دقيقة، شحن 100 % في تيار الشحن: 10 أمبير</p>	<p>فترة الشحن لخزان الفلط العالي مع كابل الشحن القياسي</p>
<p>145 دقيقة، شحن 80 % في تيار الشحن: 10 أمبير</p> <p>200 دقيقة، شحن 100 % في تيار الشحن: 10 أمبير</p>	<p>- مع خفض القدرة SA</p>
	<p>فترة الشحن لخزان الفلط العالي مع كابل الشحن Mode3</p>
<p>65 دقيقة، شحن 80 % في تيار الشحن: 30 أمبير</p> <p>100 دقيقة، شحن 100 % في تيار الشحن: 30 أمبير</p>	<p>- مع جهاز الشحن السريع SA</p>
<p>50 دقيقة، شحن 80 % في تيار الشحن: 30 أمبير</p> <p>70 دقيقة، شحن 100 % في تيار الشحن: 30 أمبير</p>	<p>- مع جهاز الشحن السريع SA</p> <p>- مع خفض القدرة SA</p>

وحدة الدفع

الجانب السفلي لعلبة المحرك	موضع رقم المحرك
IA0P06A	نوع المحرك
ماكينة التزامن	فئة صنع المحرك
ماكينة التزامن (ثلاثية الأطوار، يقوم بالتغذية باستمرار)	- مع جهاز الشحن السريع SA
15 كيلوواط	القدرة المستمرة الاسمية
11 كيلوواط	- مع خفض القدرة SA

القدرة القصوى	31 كيلوواط، عند عدد لفات: 4900 دقيقة ^١
- مع خفض القدرة SA	23 كيلوواط، عند عدد لفات: 4000 دقيقة ^١
عزم الدوران	62 نيوتن متر، عند عدد لفات: 1500 دقيقة ^١
عدد اللفات الأقصى	حد أقصى 12300 دقيقة ^١

ناقل الحركة

نوع صندوق التروس	ناقل حركة ذو تعشيقية واحدة، مُدمج في علبة المحرك
------------------	---

الدفع بالعجلة الخلفية

نوع وحدة إدارة العجلة الخلفية	الدفع بالسيور
نوع المجرى الدليلي للعجلة الخلفية	جناح صب معدني خفيف أحادي الذراع مع محور العجلة الخلفية قابلة للضبط لا مركزياً

الإطار

نوع الشاسيه	إطار من الفولاذ ذو حلقة مزدوجة
موضع لوحة الصنع	إطار في الأمام يميناً على رأس التوجيه
موضع رقم تعريف الدراجة النارية	الإطار الرئيسي أماماً على اليمين من أسفل

مجموعة التعليق

العجلة الأمامية

شوكة تلسكوبية	نوع المجرى الدليلي للعجلة الأمامية
110 مم، على العجلة الأمامية	مسار الناбус في الأمام

العجلة الخلفية

ساق الناбус موصل مباشرة بالشد المسبق للناбус القابل للضبط	طريقة تركيب نابض العجلة الخلفية
92 مم، على العجلة الخلفية	طريق الناбус على العجلة الخلفية

الفرامل

العجلة الأمامية

فرملة مزدوجة الأقراص، صلبة، قطر 265 مم، سرج ثابت ذو 4 مكابس	نوع فرامل العجلة الأمامية
حيوي	خامة بطانات الفرامل في الأمام
5 مم، الحالة الجديدة حد أدنى 4,5 مم، حد التآكل	سمك أقراص الفرامل في الأمام
3,4...0,7 مم، على الكباس	طريق فارغ لتشغيل الفرامل (فرملة العجلة الأمامية)

العجلة الخلفية

فرملة أحادية القرص، قطر 265 مم، سرج غاطس ذو مكبس 1	نوع فرملة العجلة الخلفية
حيوي	خامة بطانات الفرامل في الخلف
5 مم، الحالة الجديدة حد أدنى 4.5 مم، حد التآكل	سمك أقراص الفرامل في الخلف

العجلات والإطارات

تحصل على عرض عام لموافقات الإطارات الحالية لدى وكيل BMW Motorrad.	أزواج الإطارات الموصى بها
H، على الأقل مطلوب: 210 كم/س	فئة سرعة الإطارات الأمامية/ الخلفية
العجلة الأمامية	
العجلة المصبوبة من الألمنيوم	نوع العجلة الأمامية
3,50 بوصة x 15 بوصة	مقاس جنط العجلة الأمامية
120/70 R 15	مسمى الإطار في الأمام
56	رقم تعريف القدرة التحميلية للإطار الأمامي
حد أقصى 5 ج	عدم اتزان العجلة الأمامية المسموح به
العجلة الخلفية	
العجلة المصبوبة من الألمنيوم	نوع العجلة الخلفية
4,50 بوصة x 15 بوصة	مقاس جنط العجلة الخلفية
R 15 160/60	مسمى الإطار في الخلف
67	رقم تعريف القدرة التحميلية للإطار الخلفي
حد أقصى 5 ج	عدم اتزان العجلة الخلفية المسموح به

ضغوط هواء الإطارات	
2,3 بار، تشغيل منفرد، والإطارات باردة 2,3 بار، تشغيل مقعد الراكب الخلفي مع الحمولة، والإطارات باردة	ضغط هواء الإطارات في الأمام
2,5 بار، تشغيل منفرد، والإطارات باردة 2,5 بار، تشغيل مقعد الراكب الخلفي مع الحمولة، والإطارات باردة	ضغط هواء الإطارات في الخلف

المجموعة الكهربائية

حد أقصى 5 أمبير، إجمالي جميع المقابس	قدرة الجهد الكهربائية للمقبس
40 أمبير، المصهر الرئيسي	الصمام الرئيسي
15 أمبير، إلكترونيات مجموعة الدفع، مرحل 30g Kl.	مصهر 1
7,5 أمبير، الطرف 30b، إلكترونيات مجموعة الدفع، نظام الفرامل المانع للانغلاق (ABS)، صندوق المستشعرات، تدفئة المقعد، درج شحن USB، نظام مراقبة ضغط هواء الإطارات (RDC)، أدراج التخزين	مصهر 2
10 أمبير، إلكترونيات مجموعة الدفع	مصهر 3

مصهر 4	7,5 أمبير، KI. 30، مرحل فصل KI. 30b، جهاز إنذار ضد سرقة (DWA)، قفل الإشعال، مجموعة أجهزة القياس والبيان، شاحن موجود في الدراجة النارية، قابس تشخيص الدراجة النارية
مصهر 5	7,5 أمبير، KI. 30C، مفتاح إشارات التحذير يسارًا، فصل الخدمة، إلكترونيات مجموعة الدفع، شاحن موجود في الدراجة النارية
مصهر 6	غير محجوز
مصهر 7	غير محجوز
مصهر 8	غير محجوز
البطارية	
نوع البطارية	بطارية (Absorbent Glass AGM Mat)، لا تحتاج للصيانة
جهد البطارية	12 فلت
سعة البطارية	5 أمبير ساعة
وسيلة الإضاءة	
جميع وسائل الإضاءة	LED

جهاز الإنذار ضد السرقة

- مع جهاز الإنذار ضد السرقة DWASA

وقت التفعيل عند أول تشغيل	تقريبًا 30 ث
فترة الإنذار	تقريبًا 26 ث
نوع البطارية	CR 123 A

الأبعاد

طول الدراجة النارية	2285 مم، عن طريق حامل لوحة أرقام المركبة
ارتفاع الدراجة النارية	1150 مم، فوق الزجاج الأمامي، في الوزن الفارغ DIN
- مع زجاج أمامي مرتفع SA	1315 مم، فوق الزجاج الأمامي، في الوزن الفارغ DIN
عرض الدراجة النارية	855 مم، مع مرآة 820 مم، عن طريق أوزان المقود
ارتفاع مقعد السائق	780 مم، بدون سائق ووزن فارغ DIN
- مع كنبه الجلوس المريحة SA Backrest	800 مم، بدون سائق ووزن فارغ DIN
طول انحناءة رجلي السائق	1810 مم، بدون سائق ووزن فارغ DIN
- مع كنبه الجلوس المريحة SA Backrest	1856 مم، بدون سائق ووزن فارغ DIN

الأوزان

وزن الدراجة النارية الفارغ	231 كيلوجرام، الوزن الفارغ DIN، بدون تجهيز خاص
حمل العجلة في الأمام في الوزن الفارغ	119 كيلوجرام
الوزن الإجمالي المسموح به	410 كيلوجرام
حمل العجلة في الخلف في الوزن الفارغ	112 كيلوجرام
الحمولة القصوى	179 كيلوجرام

	حمولة الحقيبة العليا
حد أقصى 5 كيلوجرام	- مع حقيبة علوية SZ
حد أقصى 8 كيلوجرام	حمولة موضع حفظ الخوذة
حد أقصى 5 كيلوجرام	حمولة الحقيبة اللينة

قيم القيادة

120 كم/س	السرعة القصوى
130 كم، حسب دورة اختبار الدراجات النارية العالمية WMTC	مدى الكفاية
100 كم، حسب دورة اختبار الدراجات النارية العالمية WMTC	- مع خفض القدرة SA

الخدمة

١٤

٢٠٢	إعادة التدوير
٢٠٢	خدمة BMW Motorrad
٢٠٢	سجل خدمة BMW Motorrad
٢٠٣	الخدمات المتنقلة من BMW Motorrad
٢٠٣	أعمال الصيانة
٢٠٥	خطة الصيانة
٢٠٦	مراقبة تليين BMW Motorrad
٢٠٧	تأكيدات الصيانة
٢١٩	أدلة الخدمة

إعادة التدوير

التخلص من الدراجة النارية

توصي BMW Motorrad بتسليم الدراجة النارية في نهاية دورة حياتها إلى أحد المستودعات المذكورة من قبل الجهة الصانعة. تسري التشريعات القانونية المحلية على الاسترداد وإعادة التدوير بشكل عام. يمكن استدعاء المعلومات الخاصة بإعادة التدوير والاستدامة على صفحات الإنترنت للجهة الصانعة الخاصة بالبلد المعني. يمكنك الاستعلام عن المزيد من المعلومات لدى وكيل BMW Motorrad أو أحد مراكز الخدمة المؤهلة أو إحدى الورش الفنية.

خدمة BMW Motorrad

من خلال شبكة وكلائها المنتشرة على نطاق واسع، فإن BMW Motorrad تعتني بك وبالسكوتر خاصتك في أكثر من 100 بلد على مستوى العالم. وكلاء BMW Motorrad لديهم المعلومات الفنية والمعرفة الفنية المؤهلة للقيام بجميع أعمال الصيانة والإصلاح لدى وكيل BMW بشكل موثوق به.

يمكنك العثور على أقرب وكيل BMW Motorrad عن طريق صفحة الإنترنت الخاصة بنا عبر: bmw-motorrad.com

تحذير

أعمال صيانة وتصليح لم يتم القيام بها بشكل صحيح

خطر وقوع حادث نتيجة ضرر لاحق

• تنصح BMW Motorrad بالقيام بالأعمال المعنية في E-Scooter الخاصة بك من قبل ورشة فنية، ومن المفضل من قبل وكيل BMW Motorrad.

لكي تتأكد أن BMW الخاصة بك تتمتع دائماً بحالة مثالية، فإن BMW Motorrad تنصحك بالالتزام بمواعيد الصيانة المقررة للسكوتر الخاص بك.

أحرص على تأكيد جميع أعمال الصيانة والتصليح التي تم القيام بها في فصل "الخدمة" في هذا الدليل. لخدمات سخية بعد إنتهاء الضمان شرط ضروري هو إثبات الصيانة بشكل منتظم.

يمكنك الاستعلام عن محتويات خدمات BMW Motorrad لدى وكيل BMW Motorrad.

سجل خدمة BMW Motorrad

المدخلات

أعمال الصيانة المنفذة يتم إدراجها في كتيبات إثبات الصيانة. والمدخلات، شأنها شأن كتيب

الخدمات المتنقلة من BMW Motorrad

مع السكوترات الكهربائية الجديدة من BMW يتم تأمينك بواسطة الخدمات المتنقلة من BMW Motorrad في حالة الأعطال عن طريق عدة خدمات مختلفة (مثلًا الخدمة المتنقلة، المساعدة عند الأعطال، نقل الدراجة النارية لإرجاعها).
استعلم لدى وكيل BMW Motorrad الخاص بك، عن الخدمات المتنقلة، التي يتم تقديمها.

أعمال الصيانة

فحص التسليم من BMW

يتم إجراء فحص التسليم BMW لدى وكيل BMW Motorrad، قبل أن يُسلم لك الدراجة النارية.

مراقبة تليين BMW

يجب القيام بمراقبة تليين دراجة BMW بين 500 كم و 1200 كم.

خدمة BMW Motorrad

يتم إجراء الخدمة BMW Motorrad كل 24 شهر أو كل 210000 كم (أيهما يحل أولاً). قد يختلف حجم أعمال الخدمة تبعًا لعمر الدراجة النارية والمسافة التي تم قطعها. يقوم وكيل BMW Motorrad بإثبات الخدمة التي تم إجراؤها وتسجيل موعد الخدمة القادمة.

الصيانة، تعد بمثابة الدليل على تنفيذ الصيانة بانتظام.

إذا ما تم إدراج مدخل في سجل الخدمة الإلكتروني للدراجة النارية، فسيتم تخزين البيانات المتعلقة بالخدمة على أنظمة تكنولوجيا المعلومات المركزية لشركة BMW AG، ميونيخ.

يمكن لمالك الدراجة النارية الجديد أيضًا الاطلاع على البيانات المدخلة في سجل الخدمة الإلكتروني بعد تغيير مالك الدراجة النارية. أي وكيل BMW Motorrad أو ورشة فنية متخصصة يمكنها الاطلاع على البيانات المدخلة في سجل الخدمة الإلكتروني..

الرفض

مالك الدراجة النارية يمكنه لدى أي وكيل BMW Motorrad أو ورشة فنية متخصصة، رفض المدخل المدرج في سجل الخدمة الإلكتروني وتخزين البيانات المرتبطة بذلك في الدراجة النارية ونقل البيانات إلى الجهة الصانعة للدراجة النارية، بالنظر إلى الفترة التي كان يعتبر فيها مالكا للدراجة النارية. لن يتم إدراج أي مدخل في سجل الخدمة الإلكتروني للدراجة النارية.

٢٠٤ الخدمة

بالنسبة للسائقين الذين يقطعون عددًا كبيرًا من الكيلومترات سنويًا، قد يكون من الضروري في بعض الظروف حضورهم لإجراء الخدمة قبل الموعد المُسجل. وبالنسبة لهذه الحالات، يتم في إثبات الخدمة بشكل إضافي تسجيل المسافة القصوى المعنية. إذا تم الوصول إلى هذه المسافة قبل موعد الخدمة التالي، فيجب القيام بالخدمة قبل ذلك.

مزيد من المعلومات بخصوص موضوع الخدمة:

bmw-motorrad.com/service

تجد أحجام الخدمة الضرورية لمركبتك في مخطط الصيانة التالي:

خطة الصيانة

	500-1200 km 300 - 750 mls	10 000 km 6 000 mls	20 000 km 12 000 mls	30 000 km 18 000 mls	40 000 km 24 000 mls	50 000 km 30 000 mls	60 000 km 36 000 mls	70 000 km 42 000 mls	80 000 km 48 000 mls	90 000 km 54 000 mls	100 000 km 60 000 mls	12 months	24 months
1	X												
2		X	X	X	X	X	X	X	X	X	X		X ^a
3					X				X				
4													X
5	X				X				X				

1 فحص التليين من

BMW Motorrad

2 مجموعة الأعمال القياسية

BMW Motorrad لخدمة

3 استبدال السيور

4 تغيير زيت الفرامل في

النظام بأكمله

5 تغيير زيت ناقل الحركة

كل عامين أو كل 10000 كم

(أيهما يحل أولاً)

a

مراقبة تليين BMW Motorrad

مراقبة تليين BMW Motorrad

فيما يلي عرض لحجم الأعمال القياسي لمراقبة تليين BMW Motorrad. يمكن أن تختلف مجموعة أعمال الصيانة الفعلية الخاصة بدراجتك النارية.

- تحديد تاريخ الخدمة والمسافة المتبقية

- إجراء فحص الدراجة النارية بواسطة نظام تشخيص BMW

- فحص مستوى زيت الفرامل في الأمام/الخلف

- تشحيم الدعامة الجانبية وفحص كابل أسلاك فرملة تأمين الوقوف

- قم بتشحيم محمل عدة المركبة لفرملة تأمين الوقوف وتحقق من

الإعداد الأساسي ومدى فعالية فرملة تأمين الوقوف

- فك غطاء السير من الخارج

- تغيير زيت ناقل الحركة

- فحص شد السير

- تركيب غطاء السير من الخارج

- فحص تكوين سائل التبريد

- فحص ضغط هواء الإطارات وعمق مداس الإطارات

- فحص محمل رأس التوجيه

- فحص الإضاءة ومجموعة الإشارات

- فحص وظيفي لإطلاق بدء التشغيل

- الفحص النهائي والفحص من حيث السلامة لحركة المرور

- إجراء فحص الدراجة النارية بواسطة نظام تشخيص BMW

- إقباط خدمة BMW في وثائق الدراجة النارية

تأكيدات الصيانة

حجم الأعمال القياسي لخدمة BMW Motorrad

فيما يلي عرض لحجم الأعمال القياسي لخدمة BMW Motorrad. حجم الخدمة الفعلي المناسب لمركبتك يمكن أن يحدد عن الوارد هنا.

- فحص حالة شحن البطارية
- فحص عيني لأنابيب الفرامل، خرطوم الفرامل والوصلات
- تغيير زيت الفرامل في النظام بأكمله
- فحص مستوى زيت الفرامل في الأمام/الخلف
- فحص بطانات الفرامل وأقراص الفرامل في الأمام من حيث وجود تآكل
- فحص بطانات الفرامل وقرص الفرامل في الخلف من حيث وجود تآكل
- تشحيم الدعامة الجانبية وفحص كابل أسلاك فرملة تأمين الوقوف
- قم بتشحيم محمل عدة المركبة لفرملة تأمين الوقوف وتحقق من الإعداد الأساسي ومدى فعالية فرملة تأمين الوقوف
- استبدال السيور
- تغيير زيت ناقل الحركة
- فحص محمل رأس التوجيه
- فحص تكوين سائل التبريد
- فحص ضغط هواء الإطارات وعمق مداس الإطارات
- فحص الإضاءة ومجموعة الإشارات
- فحص وظيفي لإطلاق بدء التشغيل
- الفحص النهائي والفحص من حيث السلامة لحركة المرور
- إجراء فحص الدراجة النارية بواسطة نظام تشخيص BMW Motorrad
- إجراء فحص الدراجة النارية بواسطة نظام تشخيص BMW Motorrad
- تحديد تاريخ الخدمة والمسافة المتبقية بواسطة نظام التشخيص BMW Motorrad
- إثبات خدمة BMW Motorrad في وثائق الدراجة النارية

مراقبة تليين
BMW Motorrad

منفذ

في _____
عند كم _____

أقرب مركز خدمة

بحد أقصى

في _____

أو، عند البلوغ مبكرًا

عند كم _____

الختم، التوقيع

فحص تسليم دراجة BMW
النارية

منفذ

في _____

الختم، التوقيع

خدمة BMW Motorrad

منفذ

في _____

عند كم _____

أقرب مركز خدمة

بحد أقصى

في _____

أو، عند البلوغ مبكرًا

عند كم _____

المهمة المنفذة

لا نعم

خدمة BMW Motorrad

استبدال السير

تغيير زيت المكابح في النظام بأكمله

استبدال زيت صندوق التروس

الختم، التوقيع

إرشادات

خدمة BMW Motorrad

منفذ

في _____

عند كم _____

أقرب مركز خدمة

بحد أقصى

في _____

أو، عند البلوغ مبكرًا

عند كم _____

المهمة المنفذة

لا نعم

- | | |
|--------------------------|--------------------------|
| <input type="checkbox"/> | <input type="checkbox"/> |
| <input type="checkbox"/> | <input type="checkbox"/> |
| <input type="checkbox"/> | <input type="checkbox"/> |
| <input type="checkbox"/> | <input type="checkbox"/> |

خدمة BMW Motorrad

استبدال السير

تغيير زيت المكابح في النظام بأكمله

استبدال زيت صندوق التروس

الختم، التوقيع

إرشادات

خدمة BMW Motorrad

منفذ

في _____

عند كم _____

أقرب مركز خدمة

بحد أقصى

في _____

أو، عند البلوغ مبكرًا

عند كم _____

المهمة المنفذة

لا نعم

خدمة BMW Motorrad

استبدال السير

تغيير زيت المكابح في النظام بأكمله

استبدال زيت صندوق التروس

الختم، التوقيع

إرشادات

خدمة BMW Motorrad

منفذ

في _____

عند كم _____

أقرب مركز خدمة

بحد أقصى

في _____

أو، عند البلوغ مبكرًا

عند كم _____

المهمة المنفذة

لا نعم

- | | |
|--------------------------|--------------------------|
| <input type="checkbox"/> | <input type="checkbox"/> |
| <input type="checkbox"/> | <input type="checkbox"/> |
| <input type="checkbox"/> | <input type="checkbox"/> |
| <input type="checkbox"/> | <input type="checkbox"/> |

خدمة BMW Motorrad

استبدال السير

تغيير زيت المكابح في النظام بأكمله

استبدال زيت صندوق التروس

الختم، التوقيع

إرشادات

خدمة BMW Motorrad

منفذ

في _____

عند كم _____

أقرب مركز خدمة

بحد أقصى

في _____

أو، عند البلوغ مبكرًا

عند كم _____

المهمة المنفذة

لا نعم

خدمة BMW Motorrad

استبدال السير

تغيير زيت المكابح في النظام بأكمله

استبدال زيت صندوق التروس

الختم، التوقيع

إرشادات

خدمة BMW Motorrad

منفذ

في _____

عند كم _____

أقرب مركز خدمة

بحد أقصى

في _____

أو، عند البلوغ مبكرًا

عند كم _____

المهمة المنفذة

لا نعم

- | | |
|--------------------------|--------------------------|
| <input type="checkbox"/> | <input type="checkbox"/> |
| <input type="checkbox"/> | <input type="checkbox"/> |
| <input type="checkbox"/> | <input type="checkbox"/> |
| <input type="checkbox"/> | <input type="checkbox"/> |

خدمة BMW Motorrad

استبدال السير

تغيير زيت المكابح في النظام بأكمله

استبدال زيت صندوق التروس

الختم، التوقيع

إرشادات

خدمة BMW Motorrad

منفذ

_____ في

_____ عند كم

أقرب مركز خدمة

بحد أقصى

_____ في

أو، عند البلوغ مبكرًا

_____ عند كم

المهمة المنفذة

لا نعم

خدمة BMW Motorrad

استبدال السير

تغيير زيت المكابح في النظام بأكمله

استبدال زيت صندوق التروس

الختم، التوقيع

إرشادات

خدمة BMW Motorrad

منفذ

في _____

عند كم _____

أقرب مركز خدمة

بحد أقصى

في _____

أو، عند البلوغ مبكرًا

عند كم _____

المهمة المنفذة

لا نعم

- | | |
|--------------------------|--------------------------|
| <input type="checkbox"/> | <input type="checkbox"/> |
| <input type="checkbox"/> | <input type="checkbox"/> |
| <input type="checkbox"/> | <input type="checkbox"/> |
| <input type="checkbox"/> | <input type="checkbox"/> |

خدمة BMW Motorrad

استبدال السير

تغيير زيت المكابح في النظام بأكمله

استبدال زيت صندوق التروس

الختم، التوقيع

إرشادات

خدمة BMW Motorrad

منفذ

في _____

عند كم _____

أقرب مركز خدمة

بحد أقصى

في _____

أو، عند البلوغ مبكرًا

عند كم _____

المهمة المنفذة

لا نعم

خدمة BMW Motorrad

استبدال السير

تغيير زيت المكابح في النظام بأكمله

استبدال زيت صندوق التروس

الختم، التوقيع

إرشادات

خدمة BMW Motorrad

منفذ

في _____

عند كم _____

أقرب مركز خدمة

بحد أقصى

في _____

أو، عند البلوغ مبكرًا

عند كم _____

المهمة المنفذة

لا نعم

خدمة BMW Motorrad

استبدال السير

تغيير زيت المكابح في النظام بأكمله

استبدال زيت صندوق التروس

الختم، التوقيع

إرشادات

الشهادة



BMW CE 04

Battery Certificate

**لأداءات وحدة خلايا الفلظ
العالي والشروط**

الوكيل البائع من قبل
BMW Motorrad يضمن لمشتري
مركبة BMW CE 04 جديدة فيما
يخص وحدة خلايا الفلظ العالي
بشكل مكمل للمتطلبات بسبب
عيوب مادية وفق شروط البيع
لمركبات BMW CE 04 جديدة
موافقات الأداء التالية:

1. شهادة BMW CE 04

Battery Certificate لوحدة خلايا
الفلظ العالي للدراجة النارية
BMW CE 04 الجديدة تسري على
أول 40000 كم للدراجة النارية
BMW CE 04 الجديدة وتنتهي،
بغض النظر عن الكيلومترات التي
تم قطعها، بعد خمس سنوات
على أقصى تقدير بعد أول تسليم
أو ترخيص للدراجة النارية
BMW CE 04 الجديدة، أيهما
يحدث أولاً ("فترة الشهادة").

2. خلال فترة الشهادة يمكن

للمشتري المطالبة بإزالة عيب
مادي في وحدات خلايا الفلظ
العالي مجاناً.

3. إذا كان خلال فترة الشهادة
بسبب عيب مادي في وحدات
خلايا الفلظ العالي قطر مركبة
BMW CE 04 ضرورياً، يتم
إرجاع التكاليف الضرورية للقطر
للمشتري لدى ورشة الخدمة
BMW CE 04 القريبة التالية.

4. تنخفض قدرة بطارية الفلظ

العالي المصنوعة من أيونات
الليثيوم لأسباب فنية خلال فترة
الاستخدام (تآكل طبيعي). إذا
أظهر قياس القدرة لدى وكيل
BMW Motorrad خلال فترة
الشهادة أن قدرة البطارية
الصافية انخفضت 70 % تحت
القيمة الأصلية عند تسليم مركبة
BMW CE 04 الجديدة، هذه
النسبة تحت 70 % تعني خسارة
قدرة مفرطة. يتم إزالة فقدان
القدرة المفرطة هذه للمشتري
مجاناً.

5. يستطيع المشتري التمسك

بمكاسب الأداء الناتجة عن
BMW CE 04 Battery Certificate
هذه لدى وكيل BMW Motorrad
وكذلك أي وكيل BMW Motorrad
في أسواق توزيع CE 04*.

6. موافقات الأداء الناتجة من

BMW CE 04 Battery Certificate
تتشرط القيام أعمال الصيانة
في المواعيد المقررة من قبل
الجهة الصانعة والفحوصات وعند
الضرورة تحسينات لاحقة في إطار

7. هذه الشهادة BMW CE 04 Battery Certificate جزء مكمل لشروط البيع لمركبات BMW CE 04 الجديدة. لا يتم المس بموافقات الأداء ومطالبات وفق شروط البيع لمركبات BMW CE 04 جديدة من قبل موافقات الأداء النابعة من هذه BMW CE 04 Battery Certificate.

8. نتيجة تغيير المالك لمركبة BMW CE 04 لا يتم المساس بموافقات الأداء النابعة من BMW CE 04 Battery Certificate.

* أسواق التسويق: أندورا، بلجيكا، الصين، ألمانيا، فرنسا، بريطانيا العظمى، إيرلندا، إيطاليا، اليابان، كوريا، ليشتنشتاين، لوكسمبورغ، موناكو، هولندا، النمسا، البرتغال، روسيا، سان مارينو، سويسرا، إسبانيا، الولايات المتحدة الأمريكية.

أعمال الصيانة هذه في وحدات خلايا الفلط العالي. موافقات الأداء لا تسري على، في حالة إرجاع عيب مادي في وحدات خلايا الفلط العالي أو فقدان قدرة مفرد لأضرار في حادث أو نتجت نتيجة لذلك، أنه

- تم تشغيل مركبة BMW CE 04 في شروط لم تكن متجانسة فيها (مثلا في بلد يختلف عن مكان أول تسليم مع شروط تجانس مختلفة)، أو

- تم تشغيل مركبة BMW CE 04 بشكل غير صحيح أو تشغيلها بشكل مفرد، مثلا في سباقات رياضية، أو

- تم تركيب أجزاء في مركبة BMW CE 04 الذي لم يتم التصريح باستخدامها من قبل الجهة المصنعة أو أنه تم تغيير مركبة BMW CE 04 أو أجزاء منها (مثلا برمجيات) بطريقة غير مصرح بها من قبل الجهة المصنعة أو

- لم يتم اتباع التشريعات بخصوص المعالجة، الصيانة والعناية لمركبة BMW CE 04 (خاصة وفق دليل التشغيل) أو

- تم فتح بطارية الفلط العالي أو تم إعادها من مركبة BMW CE 04.

٢٢٧
٢٣٠
٢٣٢
٢٣٤
٢٣٦
٢٣٨
٢٣٩

شهادة المانع الإلكتروني لإدارة المحرك
CERTIFICATE FOR KEYLESS RIDE
CERTIFICATE FOR KEYLESS RIDE
CERTIFICATE FOR KEYLESS RIDE
CERTIFICATE FOR KEYLESS RIDE
شهادة لنظام مراقبة ضغط هواء الإطارات
شهادة لتشكيلة أجهزة TFT

Declaration of Conformity

Radio equipment electronic immobiliser (EWS4)

For all countries without EU

Technical information

Frequency Band: 134 kHz
(Transponder: TMS37145 /
Type DST80, TMS3705
Transponder Base Station IC)
Output Power: 50 dB μ V/m

Manufacturer and Address

Manufacturer:
BECOM Electronics GmbH
Address: Technikerstraße 1,
A-7442 Hochstraß

Argentina

 **RAMATEL**

H-25246

Australia/New Zealand



R-NZ

Brunei



TA No: DTA-007061

United Arab Emirates

TRA
REGISTERED No:
ER89926/20

DEALER No:
DA96133I20

Philippiens



NTC

Type Approved
No.: ESD-RCE-2023298

South Africa



TA-2020/6131

APPROVED

India

ETA-SD-20200905860

Belarus



Indonesia

72790/SDPPI/2021
13349



Dilarang melakukan perubahan
Spesifikasi yang dapat
Menimbulkan gangguan fisik
dan/atau elektromagnetik
terhadap lingkungan sekitarnya

Paraguay

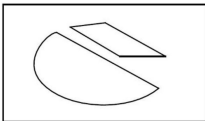

CONATEL

NR: 2020-11-I-0834

Singapore

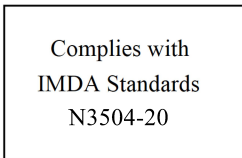

Taiwan



低功 電波 射性電機管 辦法
第十二條 經型式認證合格之低
功率射頻電機，非經許可，公
司、商號或使用者均不得擅 自變
更頻率、加大功率或變更原設計
之特性及 功能。第十四條 低功
率射頻電機之使用不 得影響飛航
安全及干擾合法通信；經發現有
干 擾現象時，應立即停用，並改
善至無干擾時方 得繼續使用。前
項合法通信，指依電信法規定作
業之無線電 通信。

Malaysia



RFCL/47A/0920/S(20-3358)

Israel

מספר אישור אלחוטני של משרד התקשורת הוא
51-74908
אסור להחליף את האנטנה המקורית של המכשיר
ולא
לעשות בו כל שינוי טכני אחר

United States (USA)

Contains FCC ID:

ODE-MREWS5012

FCC § 15.19 Labelling requirements

This device complies with part 15 of the FCC Rules and Industry Canada's licence-exempt RSS standard(s). Operation is subject to the following two conditions:

- (1) this device may not cause interference, and
- (2) this device must accept any interference received, including interference that may cause undesired operation.

FCC § 15.21 Information to user

Changes or modifications not expressly approved by the party responsible for compliance could void the user's authority to operate the equipment.

RF Exposure Requirements

To comply with FCC RF exposure compliance requirements, the device must be installed to provide a separation distance of at least 20 cm from all persons.

Serbia



P1620118300

Canada

Contains IC:

10430A-MREWS5012

This device complies with part 15 of the FCC Rules and Industry Canada license-exempt RSS standard(s). Operation is subject to the following two conditions:

- (1) this device may not cause interference, and
- (2) this device must accept any interference received, including interference that may cause undesired operation.

Le présent appareil est conforme aux CNR d'Industrie Canada applicables aux appareils radio exempts de licence. L'exploitation est autorisée aux deux conditions suivantes : (1) l'appareil ne doit pas produire de brouillage, et (2) l'utilisateur de l'appareil doit accepter tout brouillage radioélectrique subi, même si le brouillage est susceptible d'en compromettre le fonctionnement.

Vietnam

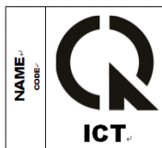

A1109091120AF04A3

Declaration of Conformity

Keyless Ride ECU

For all Countries without EU

Model name: HUF8485

Technical information

Frequenzy band: 134,45 kHz

Output/Transmission Power:

42 dB μ V/m

Manufacturer and Address

Huf H \ddot{u} lsbeck &

F \ddot{u} rst GmbH & Co. KG

Steeger Str. 17,

42551 Velbert, Germany

Argentina

R RAMATEL

H-27411

Morocco

AGREE PAR L'ANRT MAROC

Numéro d'agrément: MR00031290ANRT2022

Date d'agrément: 06/01/2022

Nigeria

Connection and use of this communications equipment is permitted by the Nigerian Communications Commission

United Arab Emirates



TRA - United Arab Emirates

Dealer ID: DA36976/14

TA RTTE: ER04912/22

Model: HUF8485

Type: BMW



Malaysia

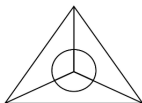

MCMC

HIDF17000037

Philippines



NTC

Type Approved

No. ESD-RCE-2228692

South Africa



TA-2022/0251

APPROVED

Vietnam



THACO AUTO
C900248

ICT

Indonesia

81597/SDPPI/2022



13349

Paraguay

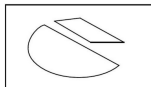

CONATEL

2022-01-I-0052

Pakistan



Approved by PTA
TAC No: 9.122/2022

Oman

OMAN - TRA

R/13020/22

D100428

Singapore

Complies with
IMDA Standards
DA105282

Canada

This device complies with part 15 of the FCC Rules and Industry Canada licence-exempt RSS standard(s). Operation is subject to the following two conditions:

- (1) This device may not cause interference.
- (2) This device must accept any interference, including interference that may cause undesired operation of the device.

Le présent appareil est conforme aux CNR d'Industrie Canada applicables aux appareils radio exempts de licence. L'exploitation est autorisée aux deux conditions suivantes :

- (1) L'appareil ne doit pas produire de brouillage;
- (2) L'utilisateur de l'appareil doit accepter tout brouillage radioélectrique subi, même si le brouillage est susceptible d'en compromettre le fonctionnement.

United States (USA)

This device complies with part 15 of the FCC Rules. Operation is subject to the following two conditions:

- (1) This device may not cause harmful interference.
- (2) This device must accept any interference received, including interference that may cause undesired operation.

CAUTION:

Changes or modifications not expressly approved by the party responsible for compliance could void the user's authority to operate the equipment.

Taiwan

取得審驗證明之低功率射頻器材，非經核准，公司、商號或使用者均不得擅自變更頻率、加大功率或變更原設計之特性及功能。低功率射頻器材之使用

不得影響飛航安全及干擾合法通信；經發現有干擾現象時，應立即停用，並改善至無干擾時方得繼續使用。前述合法通信，指依電信管理法規定作業之

無線電通信。低功率射頻器材須忍受合法通信或工業、科學及醫療用電波輻射性電機設備之干擾

Thailand



nabp.

เครื่องวิทยุคมนาคมนี้ ได้รับยกเว้น ไม่ต้องได้รับใบอนุญาตให้มี ใช้ซึ่งเครื่องวิทยุคมนาคมหรือตั้งสถานีวิทยุคมนาคมตามประกาศ กสทช. เรื่อง เครื่องวิทยุคมนาคม และสถานีวิทยุคมนาคมที่ได้รับยกเว้นไม่ต้องได้รับใบอนุญาตวิทยุคมนาคมตามพระราชบัญญัติวิทยุคมนาคม พ.ศ. 2498



nabp. | โทรคมนาคม
กำกับดูแลเพื่อประชาชน
Call Center 1200 (InswS)

Declaration of Conformity

Keyless Ride Key

For all Countries without EU

Model name: HUF5794

Technical information

Frequenzy band: 433,92 MHz

Output/Transmission Power:

10 mW

Manufacturer and Address

Huf Hülsbeck &

Fürst GmbH & Co. KG

Steeger Str. 17,

42551 Velbert, Germany

Oman

OMAN - TRA
R/13021/22
D100428

Morocco

AGREE PAR L'ANRT MAROC
Numéro d'agrément: MR00031289ANRT2022
Date d'agrément: 06/01/2022

Nigeria

Connection and use of this communications equipment is permitted by the Nigerian Communications Commission
--

United Arab Emirates



TRA - United Arab Emirates
Dealer ID: DA36976/14
TA RTTE: ER04909/22
Model: HUF5794
Type: BMW



Malaysia



Philippines



South Africa



Vietnam



Indonesia



Paraguay



Pakistan



Belarus



Serbia



Singapore

Complies with IMDA Standards DA105282

Canada

This device complies with part 15 of the FCC Rules and Industry Canada licence-exempt RSS standard(s). Operation is subject to the following two conditions:

- (1) This device may not cause interference.
- (2) This device must accept any interference, including interference that may cause undesired operation of the device.

Le présent appareil est conforme aux CNR d'Industrie Canada applicables aux appareils radio exempts de licence. L'exploitation est autorisée aux deux conditions suivantes :

- (1) L'appareil ne doit pas produire de brouillage;
- (2) L'utilisateur de l'appareil doit accepter tout brouillage radioélectrique subi, même si le brouillage est susceptible d'en compromettre le fonctionnement.

United States (USA)

This device complies with part 15 of the FCC Rules. Operation is subject to the following two conditions:

- (1) This device may not cause harmful interference.
- (2) This device must accept any interference received, including interference that may cause undesired operation.

CAUTION:

Changes or modifications not expressly approved by the party responsible for compliance could void the user's authority to operate the equipment.

Taiwan

取得審驗證明之低功率射頻器材，非經核准，公司、商號或使用者均不得擅自變更頻率、加大功率或變更原設計之特性及功能。低功率射頻器材之使用

不得影響飛航安全及干擾合法通信；經發現有干擾現象時，應立即停用，並改善至無干擾時方得繼續使用。前述合法通信，指依電信管理法規定作業之

無線電通信。低功率射頻器材須忍受合法通信或工業、科學及醫療用電波輻射性電機設備之干擾

Thailand



nabp.

เครื่องวิทยุคมนาคมนี้ ได้รับยกเว้น ไม่ต้องได้รับใบอนุญาตให้มี ใช้ซึ่งเครื่องวิทยุคมนาคมหรือตั้งสถานีวิทยุคมนาคมตามประกาศ กสทช. เรื่อง เครื่องวิทยุคมนาคม และสถานีวิทยุคมนาคมที่ได้รับยกเว้นไม่ต้องได้รับใบอนุญาตวิทยุคมนาคมตามพระราชบัญญัติวิทยุคมนาคม พ.ศ. 2498



nabp. | โทรคมนาคม
กำกับดูแลเพื่อประชาชน
Call Center 1200 (InswS)

Declaration of Conformity

Keyless Ride ECU

For all Countries without EU

Model name: HUF8465

Technical information

Frequenzy band: 134,45 kHz

Output/Transmission Power:
42 dB μ V/m

Manufacturer and Address

Huf H \ddot{u} lsbeck &
F \ddot{u} rst GmbH & Co. KG
Steeger Str. 17,
42551 Velbert, Germany

Argentina

RAMATEL

H-27885

Morocco

AGREE PAR L'ANRT MAROC

Numéro d'agrément: MR 9389 ANRT 2014

Date d'agrément: 24/06/2014

Nigeria

Connection and use of this communications
equipment is permitted by the Nigerian
Communications Commission

United Arab Emirates



TRA – United Arab Emirates

Dealer ID: DA36976/14
TA RTTE: ER59309/17
Model: HUF8465
Type: ELV incl. ECU



Malaysia



MCMC
HIDF17000037

Philippines



NTC

Type Approved

No. ESD-1409281C

South Africa



TA-2014/886

APPROVED

Vietnam



Indonesia

81555/SDPPI/2022

13349



Paraguay

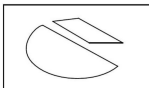

CONATEL

2020-05-I-0278

Singapore

Complies with
IMDA Standards
DA101586

Canada

This device complies with part 15 of the FCC Rules and Industry Canada licence-exempt RSS standard(s). Operation is subject to the following two conditions:

- (1) This device may not cause interference.
- (2) This device must accept any interference, including interference that may cause undesired operation of the device.

Le présent appareil est conforme aux CNR d'Industrie Canada applicables aux appareils radio exempts de licence. L'exploitation est autorisée aux deux conditions suivantes :

- (1) L'appareil ne doit pas produire de brouillage;
- (2) L'utilisateur de l'appareil doit accepter tout brouillage radioélectrique subi, même si le brouillage est susceptible d'en compromettre le fonctionnement.

United States (USA)

This device complies with part 15 of the FCC Rules. Operation is subject to the following two conditions:

- (1) This device may not cause harmful interference.
- (2) This device must accept any interference received, including interference that may cause undesired operation.

CAUTION:

Changes or modifications not expressly approved by the party responsible for compliance could void the user's authority to operate the equipment.

Taiwan

取得審驗證明之低功率射頻器材，非經核准，公司、商號或使用者均不得擅自變更頻率、加大功率或變更原設計之特性及功能。低功率射頻器材之使用

不得影響飛航安全及干擾合法通信；經發現有干擾現象時，應立即停用，並改善至無干擾時方得繼續使用。前述合法通信，指依電信管理法規定作業之

無線電通信。低功率射頻器材須忍受合法通信或工業、科學及醫療用電波輻射性電機設備之干擾

Thailand



nabp.

เครื่องวิทยุคมนาคมนี้ ได้รับยกเว้น ไม่ต้องได้รับใบอนุญาตให้มี ใช้ซึ่งเครื่องวิทยุคมนาคมหรือตั้งสถานีวิทยุคมนาคมตามประกาศ กสทช. เรื่อง เครื่องวิทยุคมนาคม และสถานีวิทยุคมนาคมที่ได้รับยกเว้นไม่ต้องได้รับใบอนุญาตวิทยุคมนาคมตามพระราชบัญญัติวิทยุคมนาคม พ.ศ. 2498



nabp. | โทรคมนาคม

กำกับดูแลเพื่อประชาชน
Call Center 1200 (Inswr)

Declaration of Conformity

Keyless Ride Key

For all Countries without EU

Model name: HUF5750

Technical information

Frequenzy band: 434,42 MHz

Output/Transmission Power:

10 mW

Manufacturer and Address

Huf Hülsbeck &

Fürst GmbH & Co. KG

Steeger Str. 17,

42551 Velbert, Germany

Argentina

CNC COMISIÓN NACIONAL
DE COMUNICACIONES

H-17115

Morocco

AGREE PAR L'ANRT MAROC

Numéro d'agrément: MR 8851 ANRT 2014

Date d'agrément: 17/01/2014

Nigeria

Connection and use of this communications
equipment is permitted by the Nigerian
Communications Commission

United Arab Emirates



TRA - United Arab Emirates

Dealer ID: DA36976/14

TA RTE: ER57698/17

Model: HUF5750

Type: RF transceiver for BMW Motorcycles



Malaysia



MCMC

HIDF17000037

Paraguay

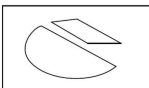

CONATEL

2020-05-I-0277

Philippines



NTC

Type Approved

No. ESD-1408693C

Belarus



South Africa

TA-2013/1674



APPROVED

Vietnam



THACO AUTO

C9000248

ICT

Singapore

Complies with
IMDA Standards
DA101586

Indonesia

81556/SDPPI/2022



13349

Serbia



M005 19

Canada

This device complies with part 15 of the FCC Rules and Industry Canada licence-exempt RSS standard(s). Operation is subject to the following two conditions:

- (1) This device may not cause interference.
- (2) This device must accept any interference, including interference that may cause undesired operation of the device.

Le présent appareil est conforme aux CNR d'Industrie Canada applicables aux appareils radio exempts de licence. L'exploitation est autorisée aux deux conditions suivantes :

- (1) L'appareil ne doit pas produire de brouillage;
- (2) L'utilisateur de l'appareil doit accepter tout brouillage radioélectrique subi, même si le brouillage est susceptible d'en compromettre le fonctionnement.

United States (USA)

This device complies with part 15 of the FCC Rules. Operation is subject to the following two conditions:

- (1) This device may not cause harmful interference.
- (2) This device must accept any interference received, including interference that may cause undesired operation.

CAUTION:

Changes or modifications not expressly approved by the party responsible for compliance could void the user's authority to operate the equipment.

Taiwan

取得審驗證明之低功率射頻器材，非經核准，公司、商號或使用者均不得擅自變更頻率、加大功率或變更原設計之特性及功能。低功率射頻器材之使用

不得影響飛航安全及干擾合法通信；經發現有干擾現象時，應立即停用，並改善至無干擾時方得繼續使用。前述合法通信，指依電信管理法規定作業之

無線電通信。低功率射頻器材須忍受合法通信或工業、科學及醫療用電波輻射性電機設備之干擾

Thailand



nabp.

เครื่องวิทยุคมนาคมนี้ ได้รับยกเว้น ไม่ต้องได้รับใบอนุญาตให้มี ใช้ซึ่งเครื่องวิทยุคมนาคมหรือตั้งสถานีวิทยุคมนาคมตามประกาศ กสทช. เรื่อง เครื่องวิทยุคมนาคม และสถานีวิทยุคมนาคมที่ได้รับยกเว้นไม่ต้องได้รับใบอนุญาตวิทยุคมนาคมตามพระราชบัญญัติวิทยุคมนาคม พ.ศ. 2498



nabp. | โทรคมนาคม

กำกับดูแลเพื่อประชาชน
Call Center 1200 (Inswr)

Certification Tire Pressure Control (TPC)

FCC ID: MRXBC54MA4
IC: 2546A-BC54MA4

FCC ID: MRXBC5A4
IC: 2546A-BC5A4

This device complies with Part 15 of the FCC Rules and with Industry Canada license-exempt RSS standard(s).

Operation is subject to the following two conditions:

- (1) This device may not cause harmful interference, and
- (2) This device must accept any interference received, including interference that may cause undesired operation.

WARNING: Changes or modifications not expressly approved by the party responsible for compliance could void the user's authority to operate the equipment. The term "IC:" before the radio certification number only signifies that Industry Canada technical specifications were met.

Le présent appareil est conforme aux CNR d'Industrie Canada applicables aux appareils radio exempts de licence. L'exploitation est autorisée aux deux conditions suivantes:

- (1) l'appareil ne doit pas produire de brouillage, et
- (2) l'utilisateur de l'appareil doit accepter tout brouillage radioélectrique subi, même si le brouillage est susceptible d'en compromettre le fonctionnement.

WARNING: Changes or modifications not expressly approved by the party responsible for compliance could void the user's authority to operate the equipment. The term "IC:" before the radio certification number only signifies that Industry Canada technical specifications were met.

Declaration of Conformity

Radio equipment TFT instrument cluster

For all Countries without EU

Model name: ICC10in

Technical information

The ICC10in can operate in one of two operating modes:

1. Normal mode, with Bluetooth and WLAN on, and
2. Radio off mode (only available during vehicle manufacturing).

BT operating frq. Range:

2402 – 2480 MHz

BT version: 4.2 (no BTLE)

BT output power:

< +4 dBm (internal antenna)

WLAN operating frq. Range:

2402 – 2472 MHz

WLAN standards:

IEEE 802.11 b/g/n

WLAN output power:

< +14 dBm (internal antenna)

Manufacturer and Address

Manufacturer:

Robert Bosch GmbH

Address:

Robert-Bosch-Platz 1,
70839 Gerlingen, Germany

Turkey

Robert Bosch GmbH, ICC10in tipi telsiz sisteminin 2014/53/EU nolu yönetmeliğe uygun olduğunu beyan eder. AB Uygunluk Beyanı'nın tam metni, aşağıdaki internet adresinden görülebilir: <http://cert.bosch-carmultimedia.net>

Brazil

Este equipamento não tem direito de proteção contra interferência prejudicial e não pode causar interferência em sistemas devidamente autorizados. Para maiores informações, consulte o site da ANATEL www.anatel.gov.br

Thailand

เครื่องโทรคมนาคมและอุปกรณ์นี้ มีความสอดคล้องตามข้อกำหนดของ กทช.
(This telecommunication equipments is in compliance with NTC requirements)

Argentina

 **RAMATEL**

C-25636

Canada

This device contains licence-exempt transmitter(s)/ receiver(s) that comply with Innovation, Science and Economic Development Canada's licence-exempt RSS(s). Operation is subject to the following two conditions:

- (1) This device may not cause interference.
- (2) This device must accept any interference, including interference that may cause undesired operation of the device.

Radiofrequency radiation exposure Information: This equipment complies with Canada radiation exposure limits set forth for an uncontrolled environment. This equipment should be installed and operated with minimum distance of 20 centimeters between the radiator and your body. This transmitter must not be co-located or operating in conjunction with any other antenna or transmitter.

L'émetteur/récepteur exempt de licence contenu dans le présent appareil est conforme aux CNR d'Innovation, Sciences et Développement économique Canada applicables aux appareils radio exempts de licence. L'exploitation est autorisée aux deux conditions suivantes :

- (1) L'appareil ne doit pas produire de brouillage;
- (2) L'appareil doit accepter tout brouillage radioélectrique subi, même si le brouillage est susceptible d'en compromettre le fonctionnement.

Informations sur l'exposition aux radiofréquences:

Cet équipement est conforme aux limites d'exposition aux radiations fixées par le Canada pour un environnement non contrôlé. Cet équipement doit être installé et utilisé avec une distance minimale de 20 centimètres entre le radiateur et votre corps. Cet émetteur ne doit pas être co-localisée ou opérant en conjonction avec autre antenne ou émetteur.

United States (USA)

This device complies with part 15 of the FCC Rules. Operation is subject to the following two conditions:

- (1) This device may not cause harmful interference, and
- (2) this device must accept any interference received, including interference that may cause undesired operation.

Changes or modifications made to this equipment not expressly approved by Robert Bosch GmbH may void the FCC authorization to operate this equipment.

NOTE: This equipment has been tested and found to comply with the limits for a Class B digital device, pursuant to Part 15 of the FCC Rules. These limits are designed to provide reasonable protection against harmful interference in a residential installation. This equipment generates, uses and can radiate radio frequency energy and, if not installed and used in accordance with the instructions, may cause harmful interference to radio communications.

However, there is no guarantee that interference will not occur in a particular installation. If this equipment does cause harmful interference to radio or television reception, which can be determined by turning the equipment off and on, the user is encouraged to try to correct the interference by one or more of the following measures:

- Reorient or relocate the receiving antenna.
- Increase the separation between the equipment and receiver.
- Connect the equipment into an outlet on a circuit different from that to which the receiver is connected.
- Consult the dealer or an experienced radio/TV technician for help.

Radiofrequency radiation exposure Information: This equipment complies with FCC radiation exposure limits set forth for an uncontrolled environment. This equipment should be installed and operated with minimum distance of 20 cm between the radiator and your body. This transmitter must not be co-located or operating in conjunction with any other antenna or transmitter.

Japan

This device is granted pursuant to the Japanese Radio Law (電波法) and the Japanese

Telecommunications Business Law (電気通信事業法)

本製品は、電波法と電気通信事業法に基づく適合証明を受けております。

This device should not be modified (otherwise the granted designation number will become invalid)

本製品の改造は禁止されています。
(適合証明番号などが無効となります。)



R

201-200559

T

20 0138 201

Korea

Equipment Name: BMW A-Kombi

Basic model number: ICC10in

Manufacturer/Country of Origin:

Robert Bosch GmbH / 포르투갈

Zertifikatsnummer:

R-R-BO2-ICC10in

Serbia



ID: И011 20

Mexico

La operación de este equipo está sujeta a las siguientes dos condiciones:

- (1) es posible que este equipo o dispositivo no cause interferencia perjudicial y
- (2) este equipo o dispositivo debe aceptar cualquier interferencia, incluyendo la que pueda causar su operación no deseada.



IFETEL

Taiwan, Republic of

取得審驗證明之低功率射頻器材，非經核准，公司、商號或使用者均不得擅自變更頻率、加大功率或變更原設計之特性及功能。低功率射頻器材之使用不得影響飛航安全及干擾合法通信；經發現有干擾現象時，應立即停用，並改善至無干擾時方得繼續使用。前述合法通信，指依電信管理法規定作業之無線電通信。低功率射頻器材須忍受合法通信或工業、科學及醫療用電波輻射性電機設備之干擾。

۲۴۳

K	A
Keyless Ride	ABS
البطارية فارغة أو فقدان المفتاح	التشخيص الذاتي، ١٢٩
اللاسلكي، ٦٠	بيانات التحذير، ٥٣، ٥٢
المانع الإلكتروني لإدارة المحرك	تقنيات بالتفصيل، ١٤٠
EWS، ٦٠	ASC
بيانات التحذير، ٣٦، ٣٧	التشخيص الذاتي، ١٢٩
تأمين قفل التوجيه، ٥٨	بيانات التحذير، ٤٥، ٤٦
	تقنيات بالتفصيل، ١٤٣
N	D
Navigation، ١٠٠	DTC
	بيانات التحذير، ٤٥، ٤٦
P	تقنيات بالتفصيل، ١٤٣
Pairing، ٩٣	DWA
Pre-Ride-Check، ١٢٨	الاستعمال، ٧٢
Pure Ride	المواصفات الفنية، ١٩٧
المنظر، ٨٩	بيانات التحذير، ٣٨، ٣٩
عرض عام، ٢٥	مصباح التحكم، ٢١
	Dynamic Brake Control، ١٤٧
R	E
RDC	E-Scooter
بيانات التحذير، ٤٧، ٤٨، ٤٩، ٥٠، ٥١	الإيقاف، ١٣٤، ١٨٤
تقنيات بالتفصيل، ١٤٧	التشغيل، ١٨٤
RSC، ١٤٤	الربط، ١٣٥
	تنظيف، ١٧٨
I	عناية، ١٧٨
استرجاع الطاقة	
التقييد، ٨٩	
بيانات التحذير، ٤٣	
الإختصارات والرموز، ٤	
الإطار، ١٩٣	
الإطارات	
التليين، ١٣٣	
توصيات، ١٥٩	
ضغوط الملء، ١٩٦	
فحص ضغط الملء، ١٥٨	

- ضوء المنعطفات المتوالم، ١٤٩
 ضوء الوقوف، ٦٦
 ضوء صف الدراجة النارية، ٦٧
 عنصر الاستعمال، ١٨
 مصابيح المنزل، ٦٧
 الطراز Pure، ٩٠
 العجلات
 بيانات فنية، ١٩٥
 فحص الجنوط، ١٥٨
 العناية
 الحفاظ على الطلاء، ١٨٣
 غسل الدراجة النارية، ١٨٠
 كروم، ١٨٢
 مادة العناية، ١٨٠
 الفرامل
 إرشادات السلامة، ١٣٣
 بيانات فنية، ١٩٤
 فحص الوظيفة، ١٥٣
 نظام ABS Pro بالتفصيل، ١٤٢
 القائمة، ٨٦
 القدرة
 التقييد، ٨٩
 بيانات التحذير، ٤١
 القيادة للخلف
 الاستعمال، ٦٥
 عنصر الاستعمال، ١٨
 القياسات، ١٩٨
 الكسوة
 الكسوة الأمامية، ١٦٠
 الكسوة الجانبية، ١٦٠، ١٦١
 الكشافات، ١٠٨
 المجموعة الكهربائية، ١٩٦
 المرآة، ١٠٨
 المسافة المتبقية، ٩٠
 فحص عمق المداس، ١٥٨
 الأمتعة، ١٣٦
 الأوزان، ١٩٨
 البوق، ١٨
 التليين، ١٣٣
 الحقيقية العليا، ١٧٣
 الخدمات المتنقلة، ٢٠٣
 الخدمة
 بيانات التحذير، ٥٣، ٥٤
 خدمة BMW Motorrad، ٢٠٢
 سجل الخدمة، ٢٠٢
 الدفع، ١٩٢
 الدفع الخلفي، ١٩٣
 الساعة، ٩٢
 الشاشة السحرية، ٩٠، ٩١
 الشحن
 المواصفات الفنية، ١٩١
 بيانات التحذير، ٤١، ٤٢، ٤٣، ٤٤
 تيار الشحن، ١١٨
 حالة الشحن، ٩٠
 عرض عام، ٢٧
 عملية الشحن، ١١٩، ١٢٣
 كابل الشحن، ١١٦
 الشد المُسبق للنوابض
 الضبط، ١٠٩
 عنصر الضبط في الخلف، ١٦
 الضوء
 الضوء السريع، ٦٦
 الضوء العالي، ٦٦
 ضوء السير، ٦٦
 ضوء القيادة النهاري، ٦٧
 ضوء القيادة النهاري
 الأوتوماتيكي، ٦٨، ٦٩

- المصاهر
استبدال، ١٦٥
الموضوع على الدراجة النارية، ١٧
النقل، ١٣٥
الهاتف، ١٠٣
الوسيط، ١٠٢
- إ**
إتصال الطوارئ
إرشادات، ١١
اللغة، ٦٣
بيانات التحذير، ٥١
تلقائياً، ٦٤، ٦٥
عنصر الاستعمال، ١٩
يدوياً، ٦٣
إرشاد التحميل، ١٢٦
إرشادات السلامة
للفرملة، ١٣٣
للقيادة، ١٢٦
إعادة التدوير، ٢٠٢
- أ**
أضرار المُفضلات
تخصيص الوظائف، ٨٩
عنصر الاستعمال، ١٨
- ب**
بطارية 12 فلت
تحذير درجة الحرارة
الخارجية، ٣٦
جهاز الإنذار ضد السرقة، ٣٨، ٣٩
حالة الشحن، ٤١
خطأ عزل، ٤٠
دراجتي النارية، ٩٦
سائل التبريد، ٤٢، ٤٣
مجموعة التحكم في المحرك، ٣٩
- بطارية الجهد العالي
المواصفات الفنية، ١٩١
حالة الشحن، ٩٠
بطانات الفرامل
التلين، ١٣٣
فحص، ١٥٣، ١٥٤
بلوتوث، ٩٣
بيان الخدمة، ٥٣
بيان المحرك، ٨٩
بيانات التحذير
ABS، ٥٢، ٥٣
ASC، ٤٥، ٤٦
DTC، ٤٥، ٤٦
Keyless Ride، ٣٦، ٣٧
RDC، ٤٨
إتصال الطوارئ، ٥١
استرجاع الطاقة، ٤٣
الأداء، ٤١
الخدمة، ٥٣، ٥٤
الدعامة الجانبية، ٥١
الدفع الكهربائي، ٤٢
الشحن، ٤١، ٤٢، ٤٣، ٤٤
العرض، ٢٨
إلكترونيات مجموعة الدفع، ٤٠
بطارية 12 فلت، ٤٥
تحذير درجة الحرارة
الخارجية، ٣٦
جهاز الإنذار ضد السرقة، ٣٨، ٣٩
حالة الشحن، ٤١
خطأ عزل، ٤٠
دراجتي النارية، ٩٦
سائل التبريد، ٤٢، ٤٣
مجموعة التحكم في المحرك، ٣٩

ز

زيت الفرامل
الخزان، ١٦، ١٧
فحص مستوى الملع، ١٥٥

س

وسائل التبريد
استكمال الملع، ١٥٧
الخزان، ١٦
بيانات التحذير، ٤٢، ٤٣
فحص مستوى الملع، ١٥٦
سطر الحالة العلوي، ٨٧

ش

شاشة TFT
الاستعمال، ٨٦
الشاشة المقسمة، ٩٠
سطر الحالة العلوي، ٨٧
عرض عام Pure Ride، ٢٥
عرض عام للشحن، ٢٧
عرض عام للقائمة، ٢٦
عناصر الاستعمال، ٨٣
مجموعة أجهزة القياس
والبيان، ٢١
شبكة الإنترنت اللاسلكية، ٩٥

ص

صندوق التروس، ١٩٣

ض

ضوء السير النهاري
الاستعمال، ٦٧
ضوء القيادة النهاري
الأوتوماتيكي، ٦٨، ٦٩
عنصر الاستعمال، ١٨
ضوء المنعطفات المتوائم، ١٤٩

مصباح تحذير وجود خلل وظيفي
بمجموعة الدفع، ٣٩
نظام التحكم في الإضاءة
مُعطل، ٣٨

نظام الفلط العالي، ٤٠، ٤١، ٤٣
نظام مراقبة ضغط هواء الإطارات
(RDC)، ٤٧، ٤٨، ٤٩، ٥٠، ٥١
وسيلة الإضاءة مُعطلة، ٣٧

ت

تأكيدات الصيانة، ٢٠٧
تدفئة المقعد، ٧٥

ج

جاهزية التشغيل، ٥٩
جاهزية القيادة
إنشاء، ١٢٨
بيان، ١٣٠
تشغيل، ١٣١
عنصر الاستعمال، ١٩، ٢٠

ح

حاسوب المركبة، ٩٩

خ

خطة الصيانة، ٢٠٥

د

درج الحفظ
الاستعمال، ٧٦

الموضع على الدراجة النارية، ١٧
درجة الحرارة الخارجية، ٣٦
درجة حرارة المنطقة المحيطة، ٣٦

ر

رقم تعريف الدراجة النارية، ١٧

ع

عدة الدراجة النارية

المحتوى، ١٥٣

الموضع على الدراجة النارية
(توركس T25)، ١٦

الموضع على الدراجة النارية
(مفتاح خطاف)، ١٧

عرض عام لبيانات التحذير، ٣٠
عروض عامة

الجانب الأيسر للدراجة
النارية، ١٦

الجانب الأيمن للدراجة
النارية، ١٧

دراجتي النارية، ٩٦

شاشة TFT في المنظر
Pure Ride، ٢٥

شاشة TFT في منظر الشحن، ٢٧
شاشة TFT في منظر القائمة، ٢٦

مجموعة أجهزة القياس
والبيان، ٢١

مصابيح الكنترول والتحذير، ٢٤
مفتاح إشارات التحذير

الأيسر، ١٨
مفتاح إشارات التحذير

الأيمن، ١٩، ٢٠
عملية الشحن

إنهاء، ١٢٣
بدء التشغيل، ١١٩

ق

قائمة الخلل، ١٨٨

قيم القيادة، ١٩٩

ل

لائحة الحمولة، ١٧

لائحة الفحص، ١٢٧

لوحة الصنع، ١٧

م

مانع إدارة المحرك، ٦٠

مجموعة أجهزة القياس والبيان
عرض عام، ٢١

مستشعر شدة الإضاءة
المحيطة، ٢١

مجموعة أضواء التحذير، ٧٠
عنصر الاستعمال، ١٨

مجموعة الحركة، ١٩٤
مدى الإضاءة

الضبط، ١٠٨

عناصر الضبط، ١٦

مراقبة الفحص، ٢٨

مسند أقدام مرافق السائق

الموضع على الدراجة النارية،
يسارًا، ١٦

الموضع على الدراجة النارية،
يمينًا، ١٧

مصابيح التحذير

عرض عام، ٢٤

مجموعة أجهزة القياس
والبيان، ٢١

مصابيح الكنترول

عرض عام، ٢٤

مجموعة أجهزة القياس

والبيان، ٢١

موضع حفظ الخوذة

الاستعمال، ٧٨

الموضع على الدراجة النارية، ١٧

وسيلة تحرير الطوارئ، ٧٩

ن

نظام الجهد العالي، ٤٠، ٤١، ٤٣

و

وسيلة الإضاءة

استبدال، ١٥٩

المواصفات الفنية، ١٩٧

بيانات التحذير، ٣٧

وضع القيادة

الضبط، ٧٠

تقنيات بالتفصيل، ١٤٥

مصابيح ومضاءة، ٧٠

عنصر الاستعمال، ١٨

مصباح تحذير الخلل الوظيفي

بمجموعة الدفع، ٣٩

معلومات حد السرعة، ٨٨

مفتاح، ٥٨

مفتاح إشارات التحذير

عرض عام يسارًا، ١٨

عرض عام يمينًا، ١٩، ٢٠

مفتاح التشغيل عن بعد

استبدال البطارية، ٦١

بيانات التحذير، ٣٦، ٣٧

مفتاح إيقاف الطوارئ

الاستعمال، ٦٢

عنصر الاستعمال، ١٩، ٢٠

مقابض التدفئة، ٧٥

مقبس 12 فلت

إرشادات الاستخدام، ١٧٢

الموضع على الدراجة النارية، ١٧

مقبس التشخيص

الموضع على الدراجة النارية، ١٦

تثبيت، ١٦٧

تحرير، ١٦٧

مقبض للراكب الخلفي

الموضع على الدراجة النارية،

يسارًا، ١٦

الموضع على الدراجة النارية،

يمينًا، ١٧

مواعيد الصيانة، ٢٠٣

تبعاً لحجم التجهيز أو حجم
الملحقات لمركبتك، ولكن أيضاً
في تجهيزات البلدان، من الممكن
أن تظهر اختلافات لتعابير الصور
والنص. لا يمكن استخلاص أية
مطالبات نتيجة لذلك.
بيانات القياس، الوزن، الاستهلاك
والأداء مفهومة ضمن مجالات
التسامح. المعنية.
يتم الاحتفاظ بحق التغييرات في
التصميم، التجهيز والملحقات.
الأخطاء مستثناة.

Bayerische Motoren 2022 ©

Werke Aktiengesellschaft

80788 ميونخ، ألمانيا

النسخ، حتى بشكل جزئي،
فقط بتصريح خطي من قبل
BMW Motorrad، ما بعد المبيعات
(Aftersales).
دليل التشغيل الأصلي، طُبع في
ألمانيا.

فترة الشحن

210 دقيقة، شحن 80 % في تيار الشحن: 10 أمبير 260 دقيقة، شحن 100 % في تيار الشحن: 10 أمبير	⬡C	فترة الشحن لخزان الفلط العالي مع كابل الشحن القياسي
145 دقيقة، شحن 80 % في تيار الشحن: 10 أمبير 200 دقيقة، شحن 100 % في تيار الشحن: 10 أمبير	⬡C	- مع خفض القدرة SA
65 دقيقة، شحن 80 % في تيار الشحن: 30 أمبير 100 دقيقة، شحن 100 % في تيار الشحن: 30 أمبير	⬡C	فترة الشحن لخزان الفلط العالي مع كابل الشحن Mode3 - مع جهاز الشحن السريع SA
50 دقيقة، شحن 80 % في تيار الشحن: 30 أمبير 70 دقيقة، شحن 100 % في تيار الشحن: 30 أمبير	⬡C	- مع جهاز الشحن السريع SA - مع خفض القدرة SA

ضغوط هواء الإطارات

2,3 بار، تشغيل منفرد، والإطارات باردة 2,3 بار، تشغيل مقعد الراكب الخلفي مع الحمولة، والإطارات باردة		ضغط هواء الإطارات في الأمام
2,5 بار، تشغيل منفرد، والإطارات باردة 2,5 بار، تشغيل مقعد الراكب الخلفي مع الحمولة، والإطارات باردة		ضغط هواء الإطارات في الخلف

تجد المزيد من المعلومات حول دراجتك النارية تحت: bmw-motorrad.com

