



**BMW
MOTORRAD**

ΕΓΧΕΙΡΪΔΙΟ ΙΔΙΟΚΤΉΤΗ CE 04



MAKE LIFE A RIDE

Στοιχεία μοτοσικλέτας

Μοντέλο

Αριθμός πλαισίου οχήματος

Αριθμός χρώματος

Πρώτη άδεια κυκλοφορίας

Πινακίδα αριθμού κυκλοφορίας

Στοιχεία εμπόρου

Υπεύθυνος για το Service

Κυρία / Κύριος

Αριθμός τηλεφώνου

Διεύθυνση εμπόρου / τηλέφωνο (σφραγίδα εταιρείας)

Η BMW ΣΑΣ.

Χαιρόμαστε που επιλέξατε ένα όχημα της BMW Motorrad και σας καλωσορίζουμε στον κύκλο των οδηγών της BMW. Εξοικειωθείτε με το νέο σας όχημα, για να μπορείτε να συμμετέχετε με ασφάλεια στην οδική κυκλοφορία.

Σχετικά με αυτό το εγχειρίδιο ιδιοκτήτη

Διαβάστε αυτό το εγχειρίδιο ιδιοκτήτη πριν εκκινήσετε την καινούργια σας BMW. Εδώ θα βρείτε σημαντικές υποδείξεις σχετικά με τον χειρισμό του οχήματος, οι οποίες θα σας επιτρέψουν να αξιοποιήσετε πλήρως τα τεχνολογικά πλεονεκτήματα της BMW σας.

Θα βρείτε επίσης πληροφορίες για τη συντήρηση και τη φροντίδα, οι οποίες χρησιμεύουν στη λειτουργική και κυκλοφοριακή ασφάλεια καθώς και στην καλύτερη δυνατή διατήρηση της αξίας του οχήματός σας.

Εάν κάποια στιγμή αποφασίσετε να μεταπωλήσετε την BMW σας, παρακαλούμε να θυμηθείτε επίσης να παραδώσετε στον αγοραστή και αυτό το εγχειρίδιο ιδιοκτήτη. Αποτελεί σημαντικό κομμάτι του εξοπλισμού του οχήματός σας.

Σας ευχόμαστε να χαρείτε την BMW σας καθώς και πολλά απολαυστικά και ασφαλή ταξίδια

BMW Motorrad.

01 ΓΕΝΙΚΈς ΟΔΗΓΊΕς	2	03 ΕΝΔΕΊΞΕΙς	26
Προσανατολισμός	4	Ενδεικτικές και προειδοποιητικές λυχνίες	28
Συντομογραφίες και σύμβολα	4	Οθόνη TFT στην προβολή Pure Ride	29
Εξοπλισμός	6	Οθόνη TFT στην προβολή μενού	30
Τεχνικά στοιχεία	6	Οθόνη TFT στην προβολή φόρτισης	31
Ενημερότητα	7	Προειδοποιητικές ενδείξεις	32
Πρόσθετες πηγές πληροφοριών	7		
Πιστοποιητικά και άδειες λειτουργίας	7	04 ΧΕΊΡΙΣΜΌς	64
Μέσα αποθήκευσης δεδομένων	7	Ετοιμότητα λειτουργίας	66
Έξυπνο σύστημα κλήσης έκτακτης ανάγκης	13	Διακόπτης απενεργοποίησης ανάγκης	71
		Έξυπνη κλήση έκτακτης ανάγκης	72
02 ΣΥΝΟΠΤΙΚΈς ΠΑΡΟΥΣΊΑΣΕΙς	18	Οπισθοπορεία	75
Συνολική όψη αριστερά	20	Φωτισμός	76
Συνολική όψη δεξιά	21	Πρόγραμμα οδήγησης	81
Διακόπτης πολλαπλών λειτουργιών αριστερά	22	Αντικλεπτικό σύστημα συναγερμού (DWA)	83
Διακόπτης πολλαπλών λειτουργιών δεξιά	23	Έλεγχος πίεσης ελαστικών (RDC)	86
Διακόπτης πολλαπλών λειτουργιών δεξιά	24	Σύστημα θέρμανσης	86
Ταμπλό οργάνων	25	Θήκη αποθήκευσης	88
		Θήκη κράνους	90
		05 ΟΘΌΝΗ TFT	92
		Γενικές οδηγίες	94
		Αρχή λειτουργίας	95
		Προβολή Pure Ride	102

Προβολή Pure	103	08 ΟΔ'ΗΓΗΣΗ	140
Διαιρούμενη οθόνη	103	Υποδείξεις ασφα-	
Γενικές ρυθμίσεις	104	λείας	142
Bluetooth	106	Τήρηση της λίστας	
WLAN	109	ελέγχων	144
Το όχημά μου	110	Πριν από κάθε	
Υπολογιστής οχήμα-		έναρξη της	
τος	113	οδήγησης	144
Πλοήγηση	114	Σε κάθε 10η διαδι-	
Μέσα	117	κασία φόρτισης	144
Τηλέφωνο	118	Δημιουργία ετοι-	
Εμφάνιση έκδοσης		μότητας οδήγησης	144
λογισμικού	119	Οδήγηση του E-	
Εμφάνιση πληροφο-		Scooter	147
ριών άδειας χρήσης	119	Ροντάρισμα	150
		Φρένα	151
06 ΡΥΘΜΙΣΗ	120	Στάθμευση του E-	
Καθρέπτες	122	Scooter	152
Προβολέας	122	Στερέωση του E-	
Προφόρτιση ελατη-		Scooter για μετα-	
ρίου	123	φορά	153
07 BMW EPOWER	126	09 Η ΤΕΧΝΟΛΟΓΙΑ	
Αρχή λειτουργίας	128	ΛΕΠΤΟΜΕΡ'ΩΣ	156
Γενικές οδηγίες	129	Γενικές οδηγίες	158
Καλώδιο φόρτισης	131	Σύστημα αντιμπλο-	
Διαδικασία φόρτισης	132	καρίσματος τροχών	
		(ABS)	158
		Έλεγχος πρόσφυσης	
		(ASC/DTC)	161
		Έλεγχος ευ-	
		στάθειας ανάκτησης	
		ενέργειας (RSC)	164
		Πρόγραμμα	
		οδήγησης	165

Dynamic Brake Control	167
Σύστημα ελέγχου πίεσης ελαστικών (RDC)	167
Προσαρμοζόμενο φως στροφής	169

10 ΣΥΝΤΗΡΗΣΗ 172

Γενικές οδηγίες	174
Βασικό σετ εργαλείων	175
Σύστημα φρένων	176
Ψυκτικό υγρό	179
Ελαστικά	181
Ζάντες και ελαστικά	182
Φωτιστικά μέσα	183
Τμήματα φέρινγκ	183
Μπαταρία	185
Ασφάλειες	189
Διαγνωστικό φις	192

11 ΑΞΕΣΟΥΑΡ 194

Γενικές οδηγίες	196
Πρίζες	196
Βαλίτσα topcase	197

12 ΓΕΝΙΚΉ ΦΡΟΝΤΪΔΑ 202

Προϊόντα φροντίδας	204
Πλύσιμο της μοτοσικλέτας	204
Καθαρισμός ευαίσθητων εξαρτημάτων	206
Φροντίδα της βαφής	207
Κέρωμα	208
Μακρόχρονη ακινητοποίηση του E-Scooter	208
Θέση του E-Scooter σε λειτουργία	209

13 ΤΕΧΝΙΚΆ ΣΤΟΙΧΕΪΑ 210

Πίνακας βλαβών	212
Φόρτιση	215
Σύστημα μετάδοσης κίνησης	216
Κιβώτιο ταχυτήτων	217
Σύστημα τελικής μετάδοσης κίνησης	217
Πλαίσιο	217
Αναρτήσεις	218
Φρένα	218
Τροχοί και ελαστικά	219
Ηλεκτρικό σύστημα	220
Αντικλεπτικό σύστημα συναγερμού	221
Διαστάσεις	222
Βάρη	222
Επιδόσεις	223

14 SERVICE	224	ΑΛΦΑΒΗΤΙΚΟ ΕΥ- ΡΕΤΗΡΙΟ	258
Ανακύκλωση BMW Motorrad Service	226		
Ιστορικό σέρβις BMW Motorrad	226		
Υπηρεσίες κι- νητικότητας BMW Motorrad	227		
Εργασίες συντήρη- σης	228		
Σχέδιο συντήρησης	228		
Έλεγχος ρο- νταρίσματος BMW Motorrad	230		
Επιβεβαιώσεις εργα- σιών συντήρησης	231		
Επιβεβαιώσεις εργα- σιών σέρβις	232		
	245		
<hr/>			
15 ΠΙΣΤΟΠΟΙΗΤΙΚΟ	248		
BMW CE 04 Battery Certificate για την ισχύ και τις προϋποθέσεις των μονάδων στοιχείων υψηλής τάσης	250		
<hr/>			
ΠΑΡΑΡΤΗΜΑ	254		
Declaration of Conformity	255		

ΓΕΝΙΚΈΣ ΟΔΗ- ΓΊΕΣ

01

ΠΡΟΣΑΝΑΤΟΛΙΣΜΌς	4
ΣΥΝΤΟΜΟΓΡΑΦΊΕς ΚΑΙ ΣΎΜΒΟΛΑ	4
ΕΞΟΠΛΙΣΜΌς	6
ΤΕΧΝΙΚΆ ΣΤΟΙΧΕΊΑ	6
ΕΝΗΜΕΡΌΤΗΤΑ	7
ΠΡΌΣΘΕΤΕς ΠΗΓΈς ΠΛΗΡΟΦΟΡΊΩΝ	7
ΠΙΣΤΟΠΟΙΗΤΙΚΆ ΚΑΙ ΆΔΕΙΕς ΛΕΙΤΟΥΡΓΊΑς	7
ΜΈΣΑ ΑΠΟΘΉΚΕΥΣΗς ΔΕΔΟΜΈΝΩΝ	7
ΈΞΥΠΝΟ ΣΎΣΤΗΜΑ ΚΛΉΣΗς ΈΚΤΑΚΤΗς ΑΝΆΓΚΗς	13

4 ΓΕΝΙΚΕΣ ΟΔΗΓΙΕΣ

ΠΡΟΣΑΝΑΤΟΛΙΣΜΌΣ

Σε αυτό το εγχειρίδιο ιδιοκτήτη δώσαμε ιδιαίτερη προσοχή στον καλό προσανατολισμό. Ο πιο γρήγορος τρόπος για να βρείτε συγκεκριμένα θέματα είναι να ανατρέξετε στο αναλυτικό αλφαβητικό ευρετήριο στο τέλος. Εάν θέλετε αρχικά να αποκτήσετε μια γενική εικόνα για το E-Scooter σας, θα βρείτε μια ανάλογη επισκόπηση στο 2ο κεφάλαιο. Στο κεφάλαιο "Σέρβις" περιλαμβάνονται οι βεβαιώσεις για όλες τις εργασίες συντήρησης και επισκευής που έχουν πραγματοποιηθεί. Η τεκμηρίωση των εργασιών συντήρησης που έχουν πραγματοποιηθεί αποτελεί απαραίτητη προϋπόθεση για αξιώσεις κάλυψης στο πλαίσιο της εγγύησης καλής θέλησης.





Προειδοποιητικές πινακίδες σε εξαρτήματα του οχήματος

Οι προειδοποιητικές πινακίδες σε εξαρτήματα του οχήματος επισημαίνουν το γεγονός ότι σε περίπτωση μη ενδεδειγμένης χρήσης της τεχνολογίας υψηλής τάσης ή των εξαρτημάτων υψηλής τάσης υπάρχει κίνδυνος πρόκλησης επικίνδυνου για τη ζωή τραυματισμού λόγω ηλεκτροπληξίας.

ΣΥΝΤΟΜΟΓΡΑΦΙΕΣ ΚΑΙ ΣΥΜΒΟΛΑ

 **ΠΡΟΣΟΧ** Κίνδυνος χαμηλού ρίσκου. Η μη αποφυγή μπορεί να αποτελέσει αιτία πρόκλησης ελαφρού ή μέτριου τραυματισμού.

 **ΠΡΟΕΙΔΟΠΟΙΗΣΗ** Κίνδυνος μεσαίου ρίσκου. Η μη αποφυγή μπορεί να αποτελέσει αιτία πρόκλησης θανάτου ή σοβαρού τραυματισμού.

 **ΚΙΝΔΥΝΟΣ** Κίνδυνος υψηλού ρίσκου. Η μη αποφυγή αποτελεί αιτία πρόκλησης θανάτου ή σοβαρού τραυματισμού.

 **ΠΡΟΣΟΧΗ** Ιδιαίτερες υποδείξεις και μέτρα προστασίας. Η μη τήρηση μπορεί να αποτελέσει αιτία πρόκλησης ζημιάς στο όχημα ή σε αξεσουάρ, με συνέπεια την εξαίρεση από τυχόν αξιώσεις κάλυψης στο πλαίσιο της εγγύησης.

 Ιδιαίτερες υποδείξεις για καλύτερη διαχείριση των διαδικασιών χειρισμού, ελέγχου και ρύθμισης καθώς και των εργασιών φροντίδας.

- Οδηγία ενέργειας.
- » Αποτέλεσμα μιας ενέργειας.
- ▣ Παραπομπή σε μια σελίδα με πιο αναλυτικές πληροφορίες.
- ◁ Χαρακτηρίζει το τέλος μιας πληροφορίας που εξαρτάται από τα αξεσουάρ ή/και τον εξοπλισμό της μοτοσικλέτας.



Ροπή σύσφιξης.



Τεχνικά χαρακτηριστικά.

LA	Εξοπλισμός χώρας.
SA	Προαιρετικός εξοπλισμός. Οι προαιρετικοί εξοπλισμοί BMW Motorrad τοποθετούνται ήδη κατά το στάδιο της παραγωγής στα οχήματα.
SZ	Ειδικά εξαρτήματα. Τα ειδικά εξαρτήματα BMW Motorrad διατίθενται από τους Επίσημους Εμπόρους BMW Motorrad και μπορούν να τοποθετηθούν εκ των υστέρων.
ABS	Σύστημα αντιμπλοκαρίσματος τροχών.
ASC	Αυτόματος έλεγχος ευστάθειας.
DTC	Δυναμικός έλεγχος πρόσφυσης.
DWA	Αντικλεπτικό σύστημα συναγερμού.
EWS	Ηλεκτρονικό σύστημα ακινητοποίησης.
RDC	Σύστημα ελέγχου πίεσης ελαστικών.

6 ΓΕΝΙΚΈΣ ΟΔΗΓΊΕΣ

RSC Έλεγχος ευστάθειας
κατά την ανάκτηση
ενέργειας

ΕΞΟΠΛΙΣΜΌΣ

Κατά την αγορά του E-Scooter σας επιλέξατε ένα μοντέλο με εξοπλισμό προσαρμοσμένο στις απαιτήσεις σας. Σε αυτό το εγχειρίδιο ιδιοκτήτη περιγράφονται στοιχεία προαιρετικού εξοπλισμού (SA) που διατίθενται από την BMW και επιλεγμένα ειδικά αξεσουάρ (SZ). Ζητούμε λοιπόν την κατανόησή σας για το γεγονός ότι στο εγχειρίδιο αυτό μπορεί επίσης να περιλαμβάνεται εξοπλισμός που εσείς ενδεχομένως δεν έχετε παραγγείλει. Επίσης υπάρχει περίπτωση αποκλίσεων σε σχέση με το όχημα που εικονίζεται, ανάλογα με την έκδοση χώρας.

Εάν το E-Scooter σας διαθέτει εξοπλισμούς, οι οποίοι δεν περιγράφονται σε αυτό το εγχειρίδιο ιδιοκτήτη, αυτοί περιγράφονται σε ξεχωριστό εγχειρίδιο ιδιοκτήτη.

ΤΕΧΝΙΚΑ ΣΤΟΙΧΕΊΑ

Όλα τα στοιχεία διαστάσεων, βάρους και ισχύος που περιλαμβάνονται σε αυτό το εγχειρίδιο ιδιοκτήτη υπολογίζονται βάσει DIN (Γερμανικό Ινστιτούτο Τυποποίησης) με τήρηση των ανάλογων προδιαγραφών ανοχών.

Τα τεχνικά στοιχεία και οι προδιαγραφές σε αυτό το εγχειρίδιο ιδιοκτήτη χρησιμεύουν ως σημεία προσανατολισμού. Τα στοιχεία για το συγκεκριμένο όχημα ενδέχεται να παρουσιάζουν αποκλίσεις από αυτά, π.χ. λόγω των επιλεγμένων προαιρετικών εξοπλισμών, της έκδοσης χώρας ή των ειδικών για την εκάστοτε χώρα μεθόδων μέτρησης. Για λεπτομερείς τιμές, ανατρέξτε στα έγγραφα άδειας κυκλοφορίας ή απευθυνθείτε στον Επίσημο Έμπορο BMW Motorrad, σε έναν άλλο εξειδικευμένο και εξουσιοδοτημένο επισκευαστή ή σε ένα εξειδικευμένο συνεργείο. Τα στοιχεία στα έγγραφα του οχήματος έχουν πάντα προτεραιότητα σε σχέση με τα στοιχεία στο παρόν εγχειρίδιο ιδιοκτήτη.

ΕΝΗΜΕΡΌΤΗΤΑ

Το υψηλό επίπεδο ασφαλείας και ποιότητας των E-Scooter της BMW διασφαλίζεται με τη διαρκή περαιτέρω εξέλιξη στην κατασκευή, στον εξοπλισμό και στα αξεσουάρ. Εξαιτίας αυτής της διαρκούς εξέλιξης υπάρχει περίπτωση να παρουσιαστούν αποκλίσεις ανάμεσα σε αυτό το εγχειρίδιο ιδιοκτήτη και το όχημά σας. Η BMW Motorrad δεν μπορεί επίσης να αποκλείσει την πιθανότητα λάθους. Ζητούμε λοιπόν την κατανόησή σας για το γεγονός ότι δεν είναι δυνατόν να προκύψουν οποιεσδήποτε αξιώσεις βάσει των στοιχείων, των εικόνων και των περιγραφών που περιλαμβάνονται.

ΠΡΌΣΘΕΤΕς ΠΗΓΈς ΠΛΗΡΟΦΟΡΪΩΝ

Επίσημος Έμπορος BMW Motorrad

Ο Επίσημος Έμπορος BMW Motorrad θα χαρεί να απαντήσει στις ερωτήσεις σας ανά πάσα στιγμή.

Internet

Το εγχειρίδιο ιδιοκτήτη για το όχημά σας, οι οδηγίες χειρισμού και τοποθέτησης για τυχόν αξεσουάρ και οι γενικές πληροφορίες για την

BMW Motorrad, όπως π.χ. οι τεχνικές πληροφορίες, είναι διαθέσιμα στη διεύθυνση bmw-motorrad.com/manuals.

ΠΙΣΤΟΠΟΙΗΤΙΚΑ ΚΑΙ ΆΔΕΙΕς ΛΕΙΤΟΥΡΓΪΑς

Τα πιστοποιητικά για το όχημα και οι επίσημες άδειες λειτουργίας για τυχόν αξεσουάρ είναι διαθέσιμα στην ηλεκτρονική διεύθυνση

bmw-motorrad.com/certification.

ΜΪΕΣΑ ΑΠΟΘΪΗΚΕΥΣΗς ΔΕΔΟΜΈΝΩΝ

Γενικά

Στο όχημα είναι τοποθετημένες ηλεκτρονικές μονάδες ελέγχου. Οι ηλεκτρονικές μονάδες ελέγχου επεξεργάζονται δεδομένα, τα οποία λαμβάνουν π.χ. από αισθητήρες του οχήματος, τα δημιουργούν οι ίδιες ή τα ανταλλάσσουν μεταξύ τους. Ορισμένες μονάδες ελέγχου απαιτούνται για την ασφαλή λειτουργία του οχήματος ή υποστηρίζουν κατά την οδήγηση, π.χ. συστήματα υποβοήθησης οδηγού. Επιπλέον, οι μονάδες ελέγχου καθιστούν εφικτές λειτουργίες άνεσης και ψυχαγωγίας (Infotainment).

8 ΓΕΝΙΚΈΣ ΟΔΗΓΊΕΣ

Πληροφορίες για τα δεδομένα, που αποθηκεύονται ή ανταλλάσσονται, μπορούν να ληφθούν από τον κατασκευαστή του οχήματος, π.χ. μέσω ενός ξεχωριστού εντύπου.

Αναφορά σε πρόσωπα

Κάθε όχημα σημαίνεται με έναν μοναδικό αριθμό πλαισίου οχήματος. Ανάλογα με τη χώρα, ο ιδιοκτήτης μπορεί να προσδιοριστεί με τη βοήθεια του αριθμού πλαισίου οχήματος, του αριθμού πινακίδας κυκλοφορίας και των αντίστοιχων αρχών. Επιπλέον υπάρχουν περαιτέρω δυνατότητες ώστε με βάση δεδομένα που έχουν αποθηκευθεί στο όχημα να αναγνωρίζεται ο οδηγός ή ο ιδιοκτήτης, π.χ. μέσω του συνδεδεμένου λογαριασμού ConnectedDrive.

Νομοθεσία προστασίας δεδομένων

Οι χρήστες των οχημάτων έχουν βάσει της ισχύουσας νομοθεσίας για την προστασία των δεδομένων ορισμένα δικαιώματα απέναντι στον κατασκευαστή του οχήματος ή σε επιχειρήσεις, οι οποίες συλλέγουν ή επεξεργάζονται προσωπικά δεδομένα.

Οι χρήστες των οχημάτων έχουν δικαίωμα για δωρεάν και αναλυ-

τική ενημέρωση από φορείς, οι οποίοι αποθηκεύουν προσωπικά δεδομένα σχετικά με τον χρήστη του οχήματος.

Αυτοί οι φορείς μπορεί να είναι οι εξής:

- Κατασκευαστής του οχήματος
- Εξειδικευμένοι εξουσιοδοτημένοι επισκευαστές
- Εξειδικευμένα συνεργεία
- Πάροχοι υπηρεσιών

Οι χρήστες των οχημάτων επιτρέπεται να ζητούν πληροφορίες σχετικά με το ποια προσωπικά δεδομένα αποθηκεύονται, για ποιο σκοπό χρησιμοποιούνται τα δεδομένα και από που προέρχονται τα δεδομένα. Για τη λήψη αυτών των πληροφοριών χρειάζεται να είναι γνωστός ο χρήστης ή μια βεβαίωση χρήσης.

Το δικαίωμα ενημέρωσης περιλαμβάνει επίσης πληροφορίες για δεδομένα, τα οποία έχουν μεταδοθεί σε άλλες επιχειρήσεις ή φορείς.

Η ιστοσελίδα του κατασκευαστή του οχήματος περιλαμβάνει τις εκάστοτε ισχύουσες υποδείξεις σχετικά με την προστασία των δεδομένων. Σε αυτές τις υποδείξεις για την προστασία των δεδομένων περιλαμβάνονται πληροφορίες για το δικαίωμα διαγραφής ή διόρθωσης δεδο-

μένων. Ο κατασκευαστής του οχήματος διαθέτει στο διαδίκτυο και τα δικά του στοιχεία επικοινωνίας καθώς και αυτά του εντεταλμένου για την προστασία των δεδομένων.

Ο ιδιοκτήτης του οχήματος μπορεί να αναθέσει σε έναν Επίσημο Έμπορο BMW Motorrad ή σε έναν άλλο εξειδικευμένο και εξουσιοδοτημένο επισκευαστή ή σε ένα εξειδικευμένο συνεργείο, ενδεχομένως έναντι αμοιβής, την ανάγνωση των αποθηκευμένων δεδομένων στο όχημά του.

Η ανάγνωση των δεδομένων του οχήματος πραγματοποιείται μέσω της νομικά προδιαγραφόμενης διαγνωστικής φίσας (OBD) στο όχημα.

Νομικές απαιτήσεις για τη δημοσίευση δεδομένων

Ο κατασκευαστής του οχήματος είναι υποχρεωμένος στο πλαίσιο της κείμενης νομοθεσίας να διαθέτει στις αρχές τα δεδομένα που έχει αποθηκεύσει. Αυτή η διάθεση δεδομένων στο απαιτούμενο εύρος γίνεται μεμονωμένα, π.χ. για τη διευκρίνιση αξιόπων πράξεων.

Οι κρατικές υπηρεσίες είναι αρμόδιες στο πλαίσιο της κείμενης νομοθεσίας ώστε να διαβάζουν οι ίδιες δεδομένα από το όχημα.

Δεδομένα λειτουργίας στο όχημα

Οι μονάδες ελέγχου επεξεργάζονται δεδομένα για τη λειτουργία του οχήματος.

Εδώ ανήκουν π.χ.:

- Μηνύματα κατάστασης του οχήματος και των επιμέρους εξαρτημάτων του, π.χ. αριθμός στροφών τροχών, περιμετρική ταχύτητα τροχού, επιβράδυνση κίνησης
- Καταστάσεις περιβάλλοντος, π.χ. θερμοκρασία

Η επεξεργασία των δεδομένων γίνεται μόνο στο όχημα καθαυτό και κατά κανόνα αυτά τα δεδομένα είναι πηητικά. Τα δεδομένα δεν παραμένουν αποθηκευμένα και μετά το πέρας του κύκλου ζωής του οχήματος.

Τα ηλεκτρονικά εξαρτήματα, π.χ. οι μονάδες ελέγχου, έχουν εξαρτήματα για την αποθήκευση τεχνικών πληροφοριών. Μπορούν να αποθηκευτούν, προσωρινά ή μόνιμα, πληροφορίες για την κατάσταση του οχήματος, την καταπόνηση των εξαρτημάτων, συμβάντα ή σφάλματα.

Αυτές οι πληροφορίες τεκμηριώνουν γενικά την κατάσταση ενός εξαρτήματος, μιας μονάδας, ενός συστήματος ή του περιβάλλοντός του, π.χ.:

10 ΓΕΝΙΚΈΣ ΟΔΗΓΊΕΣ

- Καταστάσεις λειτουργίας εξαρτημάτων συστήματος, π.χ. στάθμες πλήρωσης, πίεση ελαστικών
- Εσφαλμένες λειτουργίες και βλάβες σε σημαντικά εξαρτήματα συστήματος, π.χ. φώτα και φρένα
- Αντιδράσεις του οχήματος σε ειδικές καταστάσεις οδήγησης, όπως π.χ. χρήση των συστημάτων ελέγχου ευστάθειας
- Πληροφορίες για συμβάντα που έχουν προκαλέσει ζημιά στο όχημα

Τα δεδομένα είναι αναγκαία για την εκτέλεση των λειτουργιών των μονάδων ελέγχου. Επιπλέον χρησιμεύουν στην αναγνώριση και στην επιδιόρθωση εσφαλμένων λειτουργιών καθώς και στη βελτιστοποίηση λειτουργιών του οχήματος από τον κατασκευαστή του οχήματος.

Το μεγαλύτερο μέρος αυτών των δεδομένων είναι πηητικό και η επεξεργασία τους γίνεται μόνο στο όχημα καθαυτό. Μόνο ένα μικρό μέρος των δεδομένων αποθηκεύεται σε μνήμες συμβάντων ή σφαλμάτων, με συγκεκριμένη αφορμή.

Όταν χρησιμοποιούνται υπηρεσίες σέρβις, όπως π.χ. επισκευές, διαδικασίες σέρβις, περιπτώσεις

εγγύησης και μέτρα διασφάλισης ποιότητας, αυτές οι τεχνικές πληροφορίες μπορούν να διαβαστούν μαζί με τον αριθμό πλαισίου από το όχημα.

Η ανάγνωση των πληροφοριών μπορεί να πραγματοποιηθεί από έναν Επίσημο Έμπορο BMW Motorrad ή έναν άλλο εξειδικευμένο και εξουσιοδοτημένο επισκευαστή ή ένα εξειδικευμένο συνεργείο. Για την ανάγνωση χρησιμοποιείται η νομικά προδιαγραφόμενη διαγνωστική φίσσα (OBD) στο όχημα.

Οι εκάστοτε φορείς του δικτύου επίσημων εμπόρων συλλέγουν, επεξεργάζονται και χρησιμοποιούν τα δεδομένα. Τα δεδομένα τεκμηριώνουν τεχνικές καταστάσεις του οχήματος, βοηθούν στην εύρεση σφαλμάτων, στην τήρηση υποχρεώσεων εγγύησης και στη βελτίωση της ποιότητας.

Επιπλέον, ο κατασκευαστής έχει υποχρεώσεις παρακολούθησης του προϊόντος με την έννοια της νομοθεσίας για την ευθύνη προϊόντος. Για την ικανοποίηση αυτών των υποχρεώσεων, ο κατασκευαστής του οχήματος χρειάζεται τεχνικά στοιχεία από το όχημα. Τα δεδομένα από το όχημα μπορούν να χρη-

σιμοποιηθούν και για τον έλεγχο αξιώσεων του πελάτη για εργοστασιακή εγγύηση και εγγύηση εμπόρου.

Η επαναφορά των μνημών ασφαμάτων και συμβάντων στο όχημα μπορεί να πραγματοποιηθεί στο πλαίσιο των εργασιών επισκευής ή σέρβις σε έναν Επίσημο Έμπορο BMW Motorrad ή σε έναν άλλο εξειδικευμένο εξουσιοδοτημένο επισκευαστή ή σε ένα εξειδικευμένο συνεργείο.

Καταχώριση και μετάδοση δεδομένων εντός του οχήματος

Γενικά

Ανάλογα με τον εξοπλισμό, υπάρχει η δυνατότητα αποθήκευσης ρυθμίσεων άνεσης και προσωπικών ρυθμίσεων εξατομίκευσης στο όχημα καθώς και τροποποίησης ή επαναφοράς τους ανά πάσα στιγμή.

Δεδομένα μπορούν, εάν απαιτείται, επίσης να μεταφερθούν στο σύστημα ψυχαγωγίας και επικοινωνίας του οχήματος, π.χ. μέσω ενός smartphone.

Σε αυτά ανήκουν, ανάλογα με τον εκάστοτε εξοπλισμό:

- Δεδομένα πολυμέσων, π.χ. μουσική για αναπαραγωγή
- Στοιχεία καταλόγου διευθύνσεων για τη χρήση σε συνδυασμό με ένα σύστημα επικοινωνίας ή ένα ενσωματωμένο σύστημα πλοήγησης
- Καταχωρημένοι προορισμοί πλοήγησης
- Δεδομένα για τη χρήση υπηρεσιών διαδικτύου. Αυτά τα δεδομένα μπορούν να αποθηκευτούν τοπικά στο όχημα ή βρίσκονται σε μια συσκευή, η οποία έχει συνδεθεί με το όχημα, όπως π.χ. smartphone, USB stick, MP3 player. Εάν πραγματοποιηθεί αποθήκευση αυτών των δεδομένων στο όχημα, αυτά μπορούν να διαγραφούν ανά πάσα στιγμή.

Η μετάδοση αυτών των δεδομένων σε τρίτους γίνεται αποκλειστικά εφόσον το ζητήσει ο χρήστης στο πλαίσιο της χρήσης online υπηρεσιών. Αυτό εξαρτάται από τις εκάστοτε ρυθμίσεις κατά τη χρήση των υπηρεσιών.

Σύνδεση φορητών τερματικών συσκευών

Ανάλογα με τον εξοπλισμό, οι φορητές τερματικές συσκευές που έχουν συνδεθεί με το όχημα, όπως π.χ. smartphone,

12 ΓΕΝΙΚΈΣ ΟΔΗΓΊΕΣ

μπορούν να ελέγχονται μέσω των χειριστηρίων του οχήματος.

Εδώ, η εικόνα και ο ήχος της φορητής τερματικής συσκευής μπορούν να αναπαραχθούν μέσω του συστήματος πολυμέσων του οχήματος. Ταυτόχρονα μεταφέρονται στη φορητή τερματική συσκευή ορισμένες πληροφορίες. Ανάλογα με το είδος της σύνδεσης, σε αυτές ανήκουν π.χ. δεδομένα θέσης και περαιτέρω γενικές πληροφορίες οχήματος. Αυτό καθιστά εφικτή τη βέλτιστη χρήση επιλεγμένων εφαρμογών, όπως π.χ. πλοήγηση ή αναπαραγωγή μουσικής.

Το είδος της περαιτέρω επεξεργασίας δεδομένων προσδιορίζεται από τον πάροχο της εκάστοτε χρησιμοποιούμενης εφαρμογής. Το εύρος των πιθανών ρυθμίσεων εξαρτάται από την εκάστοτε εφαρμογή και το λειτουργικό σύστημα της φορητής τερματικής συσκευής.

Υπηρεσίες

Γενικά

Εάν το όχημα διαθέτει σύνδεση ασύρματου δικτύου, αυτή καθιστά εφικτή την ανταλλαγή δεδομένων μεταξύ του οχήματος και περαιτέρω συστημάτων. Η σύνδεση ασύρματου δικτύου υλοποιείται μέσω μιας μονάδας

εκπομπής και λήψης του οχήματος ή μέσω φορητών τερματικών συσκευών που χρησιμοποιεί ο χρήστης, π.χ. smartphone. Μέσω αυτής της σύνδεσης ασύρματου δικτύου μπορούν να χρησιμοποιηθούν οι επονομαζόμενες online λειτουργίες. Σε αυτές ανήκουν οι online υπηρεσίες και οι εφαρμογές (Apps), οι οποίες διατίθενται από τον κατασκευαστή του οχήματος ή από άλλους παρόχους.

Υπηρεσίες του κατασκευαστή οχήματος

Στις online υπηρεσίες του κατασκευαστή του οχήματος περιγράφονται οι εκάστοτε λειτουργίες σε κατάλληλο σημείο, π.χ. Εγχειρίδιο ιδιοκτήτη, ιστοσελίδα του κατασκευαστή. Εκεί αναφέρονται και οι σχετικές πληροφορίες από τη νομοθεσία για την προστασία των δεδομένων. Για την παροχή online υπηρεσιών ενδέχεται να χρησιμοποιηθούν προσωπικά δεδομένα. Η ανταλλαγή δεδομένων πραγματοποιείται μέσω μιας ασφαλούς σύνδεσης, π.χ. με τα για αυτό προβλεπόμενα συστήματα μηχανοργάνωσης του κατασκευαστή του οχήματος. Συλλογή, επεξεργασία και χρήση προσωπικών δεδομένων που

υπερβαίνει τη διάθεση των υπηρεσιών γίνεται αποκλειστικά βάσει μιας νομικής άδειας, συμβατικής συμφωνίας ή βάσει συγκατάθεσης. Είναι επίσης εφικτή η ενεργοποίηση ή απενεργοποίηση όλης της σύνδεσης δεδομένων. Από αυτό εξαιρούνται οι νομικά προδιαγραφόμενες λειτουργίες.

Υπηρεσίες άλλων παρόχων

Κατά τη χρήση online υπηρεσιών άλλων παρόχων, αυτές οι υπηρεσίες υπόκεινται στην ευθύνη καθώς και στους όρους προστασίας δεδομένων και χρήσης του εκάστοτε παρόχου. Στα περιεχόμενα που ανταλλάσσονται σε αυτό το πλαίσιο δεν έχει καμία επίδραση ο κατασκευαστής του οχήματος. Πληροφορίες για το είδος, το εύρος και τον σκοπό της συλλογής και χρήσης προσωπικών δεδομένων στο πλαίσιο υπηρεσιών τρίτων μπορούν να ζητηθούν από τον εκάστοτε πάροχο των υπηρεσιών.

ΈΞΥΠΝΟ ΣΥΣΤΗΜΑ ΚΛΗΣΗΣ ΕΚΤΑΚΤΗΣ ΑΝΑΓΚΗΣ

— με έξυπνη κλήση έκτακτης ανάγκης^{SA}

Αρχή λειτουργίας

Το έξυπνο σύστημα κλήσης έκτακτης ανάγκης καθιστά εφικτές χειροκίνητες ή αυτόματες κλήσεις έκτακτης ανάγκης, π.χ. σε ατυχήματα.

Οι κλήσεις έκτακτης ανάγκης παραλαμβάνονται από ένα κέντρο κλήσεων έκτακτης ανάγκης, που έχει οριστεί για αυτή την υπηρεσία από τον κατασκευαστή του οχήματος. Για περισσότερες πληροφορίες σχετικά με τη χρήση του έξυπνου συστήματος κλήσης έκτακτης ανάγκης και τις διάφορες λειτουργίες του, βλέπε κεφάλαιο "Χειρισμός" (➡ 72).

Νομική βάση

Η επεξεργασία προσωπικών δεδομένων από το έξυπνο σύστημα κλήσης έκτακτης ανάγκης αντιστοιχεί στις ακόλουθες προδιαγραφές:

- Προστασία προσωπικών δεδομένων: Οδηγία 95/46/ΕΚ του Ευρωπαϊκού Κοινοβουλίου και του Συμβουλίου.
- Προστασία προσωπικών δεδομένων: Οδηγία 2002/58/ΕΚ του Ευρωπαϊκού Κοινοβουλίου και του Συμβουλίου.

Η νομική βάση για την ενεργοποίηση και τη λειτουργία του

14 ΓΕΝΙΚΈΣ ΟΔΗΓΊΕΣ

έξυπνου συστήματος κλήσης έκτακτης ανάγκης είναι η συναφθείσα σύμβαση ConnectedRide για τη συγκεκριμένη λειτουργία, καθώς και η αντίστοιχη νομοθεσία, οι κανονισμοί και οι οδηγίες του Ευρωπαϊκού Κοινοβουλίου και του Συμβουλίου.

Οι αντίστοιχοι κανονισμοί και οι οδηγίες ρυθμίζουν την προστασία φυσικών προσώπων κατά την επεξεργασία προσωπικών δεδομένων.

Η επεξεργασία προσωπικών δεδομένων από έξυπνο σύστημα κλήσης έκτακτης ανάγκης αντιστοιχεί στις ευρωπαϊκές οδηγίες για την προστασία προσωπικών δεδομένων.

Το έξυπνο σύστημα κλήσης έκτακτης ανάγκης επεξεργάζεται προσωπικά δεδομένα μόνο κατόπιν έγκρισης του ιδιοκτήτη του οχήματος.

Το έξυπνο σύστημα κλήσης έκτακτης ανάγκης και άλλες υπηρεσίες με πρόσθετο όφελος επιτρέπεται να επεξεργάζονται προσωπικά δεδομένα μόνο βάσει της ρητής συγκατάθεσης του ατόμου που αφορά η επεξεργασία δεδομένων, π.χ. του ιδιοκτήτη του οχήματος.

Κάρτα SIM

Το έξυπνο σύστημα κλήσης έκτακτης ανάγκης λειτουργεί με την τοποθετημένη στο όχημα κάρτα SIM, μέσω της κινητής τηλεφωνίας. Η κάρτα SIM είναι μόνιμα συνδεδεμένη στο δίκτυο κινητής τηλεφωνίας, για να είναι εφικτή η γρήγορη δημιουργία σύνδεσης. Τα δεδομένα αποστέλλονται σε περίπτωση έκτακτης ανάγκης στον κατασκευαστή του οχήματος.

Βελτίωση της ποιότητας

Τα δεδομένα που μεταδίδονται σε μια κλήση έκτακτης ανάγκης χρησιμοποιούνται από τον κατασκευαστή του οχήματος και για τη βελτίωση της ποιότητας προϊόντος και των υπηρεσιών.

Προσδιορισμός θέσης

Η θέση του οχήματος μπορεί να προσδιοριστεί βάσει των κυψελών κινητής τηλεφωνίας, αποκλειστικά από τον πάροχο του δικτύου κινητής τηλεφωνίας. Η σύνδεση του αριθμού πλαισίου του οχήματος και του αριθμού τηλεφώνου της τοποθετημένης κάρτας SIM δεν είναι εφικτή για τον φορέα του δικτύου. Η σύνδεση του αριθμού πλαισίου του οχήματος και του αριθμού

τηλεφώνου της τοποθετημένης κάρτας SIM μπορεί να πραγματοποιηθεί αποκλειστικά από τον κατασκευαστή του οχήματος.

Δεδομένα καταγραφής των κλήσεων έκτακτης ανάγκης

Τα δεδομένα καταγραφής των κλήσεων έκτακτης ανάγκης αποθηκεύονται σε μια μνήμη του οχήματος. Τα παλαιότερα δεδομένα καταγραφής διαγράφονται τακτικά. Τα δεδομένα καταγραφής περιλαμβάνουν π.χ. πληροφορίες για το πότε και πού πραγματοποιήθηκε μια κλήση έκτακτης ανάγκης. Τα δεδομένα καταγραφής μπορούν να διαβάζονται από τη μνήμη του οχήματος σε εξαιρετικές περιπτώσεις. Η ανάγνωση των δεδομένων καταγραφής γίνεται κατά κανόνα μόνο με δικαστική απόφαση και είναι εφικτή, μόνο εάν συνδεθούν οι αντίστοιχες συσκευές απευθείας στο όχημα.

Αυτόματη κλήση έκτακτης ανάγκης

Το σύστημα είναι έτσι σχεδιασμένο, ώστε σε περίπτωση ατυχήματος αντίστοιχης σοβαρότητας, το οποίο αναγνωρίζεται από αισθητήρες στο όχημα, να πραγματοποιείται αυτόματα μια κλήση έκτακτης ανάγκης.

Αποστελλόμενες πληροφορίες

Σε μια κλήση έκτακτης ανάγκης από το έξυπνο σύστημα κλήσης έκτακτης ανάγκης προωθούνται οι ίδιες πληροφορίες προς το εντεταλμένο κέντρο κλήσεων έκτακτης ανάγκης, όπως και στο νομικά προδιαγραφόμενο σύστημα κλήσης έκτακτης ανάγκης eCall προς το δημόσιο κέντρο συντονισμού διάσωσης.

Επιπλέον, μέσω του έξυπνου συστήματος κλήσης έκτακτης ανάγκης αποστέλλονται οι ακόλουθες πρόσθετες πληροφορίες σε ένα κέντρο κλήσεων έκτακτης ανάγκης που έχει ορίσει ο κατασκευαστής του οχήματος και, εάν απαιτείται, προωθούνται στη δημόσια υπηρεσία διάσωσης:

- Δεδομένα ατυχήματος, π.χ. η κατεύθυνση πρόσκρουσης που έχουν αναγνωρίσει οι αισθητήρες του οχήματος, ώστε να διευκολυνθεί η σχεδίαση της επέμβασης των διασωστών.
- Στοιχεία επικοινωνίας, π.χ. ο αριθμός τηλεφώνου της τοποθετημένης κάρτας SIM και ο αριθμός τηλεφώνου του οδηγού, εφόσον είναι διαθέσιμος, για να μπορεί να είναι γρήγορη η επικοινωνία με τους εμπλε-

16 ΓΕΝΙΚΈΣ ΟΔΗΓΊΕΣ

κόμενους στο ατύχημα, εφόσον χρειαστεί.

πληροφορίες για τα δεδομένα που έχει επεξεργαστεί και ενδεχομένως έχει αποθηκεύσει.

Αποθήκευση δεδομένων

Τα δεδομένα για μια κλήση που έχει πραγματοποιηθεί, αποθηκεύονται στο όχημα. Τα δεδομένα περιλαμβάνουν πληροφορίες για την κλήση έκτακτης ανάγκης, π.χ. τόπος και χρόνος της κλήσης έκτακτης ανάγκης.

Η ηχογράφηση της συνομιλίας κλήσης έκτακτης ανάγκης αποθηκεύεται στο κέντρο κλήσεων έκτακτης ανάγκης.

Η ηχογράφηση της ομιλίας του πελάτη αποθηκεύεται για 24 ώρες, εφόσον πρέπει να αναλυθούν λεπτομέρειες της κλήσης έκτακτης ανάγκης. Στη συνέχεια διαγράφεται η ηχογράφηση. Η ηχογράφηση της ομιλίας του υπαλλήλου στο κέντρο κλήσης έκτακτης ανάγκης αποθηκεύεται για 24 ώρες προς τον σκοπό της διασφάλισης ποιότητας.

Πληροφορίες για προσωπικά δεδομένα

Η επεξεργασία των δεδομένων στο πλαίσιο της έξυπνης κλήσης έκτακτης ανάγκης γίνεται αποκλειστικά για την πραγματοποίηση της κλήσης έκτακτης ανάγκης. Ο κατασκευαστής του οχήματος παρέχει στο πλαίσιο των νομικών του υποχρεώσεων

ΣΥΝΟΠΤΙΚΈΣ ΠΑΡΟΥΣΙΑΣΕΙΣ

02

ΣΥΝΟΛΙΚΉ ΌΨΗ ΑΡΙΣΤΕΡΆ	20
ΣΥΝΟΛΙΚΉ ΌΨΗ ΔΕΞΙΆ	21
ΔΙΑΚΌΠΤΗΣ ΠΟΛΛΑΠΛΩΝ ΛΕΙΤΟΥΡΓΙΩΝ ΑΡΙΣΤΕΡΆ	22
ΔΙΑΚΌΠΤΗΣ ΠΟΛΛΑΠΛΩΝ ΛΕΙΤΟΥΡΓΙΩΝ ΔΕΞΙΆ	23
ΔΙΑΚΌΠΤΗΣ ΠΟΛΛΑΠΛΩΝ ΛΕΙΤΟΥΡΓΙΩΝ ΔΕΞΙΆ	24
ΤΑΜΠΛΌ ΟΡΓΆΝΩΝ	25

20 ΣΥΝΟΠΤΙΚΈΣ ΠΑΡΟΥΣΙΑΣΕΙΣ

ΣΥΝΟΛΙΚΉ ΌΨΗ ΑΡΙΣΤΕΡΑ



- 1 Πίσω από το μπροστινό κάλυμμα φέρινγκ:
Διαγνωστικό φιν (☛ 192)
Ρύθμιση ύψους δέσμης φώτων (☛ 122)
Δοχείο ψυκτικού (☛ 179)
Εργαλείο της μοτοσικλέτας Torx T25 (☛ 175)
- 2 Δοχείο υγρών φρένων για το φρένο πίσω τροχού (☛ 178)
- 3 Χειρολαβή συνεπιβάτη
- 4 Ρύθμιση προφόρτισης ελατηρίου στο γόνατο ανάρτησης (☛ 123)
- 5 Μαροπιέ συνεπιβάτη
- 6 Σκαλοπάτι οδηγού

ΣΥΝΟΛΙΚΗ ΎΨΗ ΔΕΞΙΑ

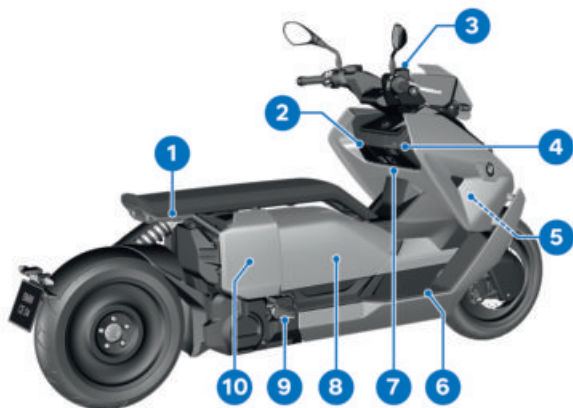

- | | |
|---|---|
| <p>1 Χειρολαβή συνεπιβάτη</p> <p>2 Θήκη αποθήκευσης (☛ 88)</p> <p>3 Δοχείο υγρών φρένων για το φρένο μπροστινού τροχού (☛ 178)</p> <p>4 Θήκη φόρτισης (☛ 133)</p> <p>5 Αριθμός πλαισίου οχήματος (κύριο πλαίσιο εμπρός δεξιά κάτω)
Πινακίδα τύπου (πλαίσιο εμπρός δεξιά στον λαιμό πλαισίου)</p> <p>6 Σκαλοπάτι οδηγού</p> <p>7 Πρίζα 12 V</p> | <p>8 Θήκη κράνους (☛ 90)
Εργαλείο της μοτοσικλέτας για την προφόρτιση ελατηρίου (☛ 175)
Πίνακας φορτίων και πίνακας πιέσεων ελαστικών (στην εσωτερική πλευρά του καπακιού θήκης κράνους)</p> <p>9 Μαροσιπέ συνεπιβάτη</p> <p>10 Πίσω από το πλαινό κάλυμμα:
Μπαταρία (☛ 185)
Ασφάλειες (☛ 190)</p> |
|---|---|

22 ΣΥΝΟΠΤΙΚΈΣ ΠΑΡΟΥΣΙΑΣΕΙΣ

ΔΙΑΚΌΠΤΗΣ ΠΟΛΛΑΠΛΩΝ ΛΕΙΤΟΥΡΓΓΙΩΝ ΑΡΙΣΤΕΡΆ



- 1 Φώτα πορείας (μεγάλη σκάλα) και σινιάλο φώτων (☛ 76)
- 2 Φώτα αλάρμ (☛ 80)
- 3 Πλήκτρα αγαπημένων (☛ 102)
- 4 Οπισθοπορεία (☛ 75)
- 5 Φλας (☛ 81)
- 6 Κόρνα
- 7 Παλινδρομικό πλήκτρο MENU
- 8 Multi-Controller
- 9 Φώτα ημέρας (☛ 78)

ΔΙΑΚΟΠΤΗΣ ΠΟΛΛΑΠΛΩΝ ΛΕΙΤΟΥΡΓΙΩΝ ΔΕΞΙΑ

—με έξυπνη κλήση έκτακτης ανάγκης^{SA}



- 1 Σύστημα θέρμανσης (☛ 86)
- 2 Πρόγραμμα οδήγησης (☛ 82)
- 3 Διακόπτης απενεργοποίησης ανάγκης (☛ 71)
- 4 Κουμπί μίζας (☛ 148)
- 5 Πλήκτρο SOS
Έξυπνη κλήση έκτακτης ανάγκης (☛ 72)

24 ΣΥΝΟΠΤΙΚΈΣ ΠΑΡΟΥΣΙΑΣΕΙΣ

ΔΙΑΚΌΠΤΗΣ ΠΟΛΛΑΠΛΩΝ ΛΕΙΤΟΥΡΓΙΩΝ ΔΕΞΙΑ

-Χωρίς έξυπνη κλήση έκτακτης ανάγκης^{SA}

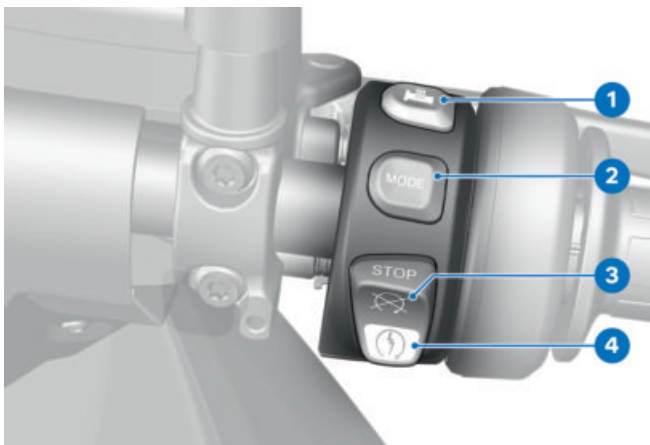

- 1 Σύστημα θέρμανσης (➡ 86)
- 2 Πρόγραμμα οδήγησης (➡ 82)
- 3 Διακόπτης απενεργοποίησης ανάγκης (➡ 71)
- 4 Κουμπι μίζας (➡ 148)

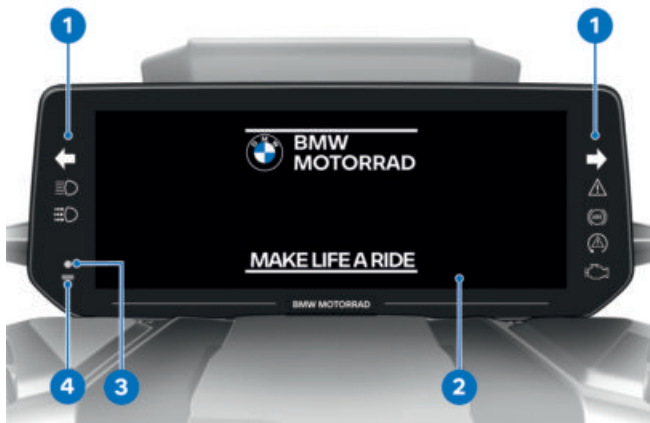
ΤΑΜΠΛΟ ΟΡΓΑΝΩΝ

- 1** Ενδεικτικές και προειδοποιητικές λυχνίες (☛ 28)
- 2** Οθόνη TFT (☛ 29)
(☛ 30)
- 3** Φωτοδίοδος (LED) DWA
–Με αντικλεπτικό σύστημα συναγερμού (DWA)^{SA}
Σήμα συναγερμού (☛ 83)
Ενδεικτική λυχνία για το κλειδί ραδιοκυμάτων
Ενεργοποιήστε την ετοιμότητα λειτουργίας.
(☛ 67)
- 4** Φωτοδίοδος (για την προσαρμογή της έντασης φωτισμού του ταμπλό οργάνων)

ΕΝΔΕΪΞΕΙΣ

03

ΕΝΔΕΙΚΤΙΚΈΣ ΚΑΙ ΠΡΟΕΙΔΟΠΟΙΗΤΙΚΈΣ ΛΥΧΝΊΕΣ	28
ΟΘΉΟΝΗ ΤFΤ ΣΤΗΝ ΠΡΟΒΟΛΉ PURE RIDE	29
ΟΘΉΟΝΗ ΤFΤ ΣΤΗΝ ΠΡΟΒΟΛΉ ΜΕΝΟΎ	30
ΟΘΉΟΝΗ ΤFΤ ΣΤΗΝ ΠΡΟΒΟΛΉ ΦΉΟΡΤΊΣΗΣ	31
ΠΡΟΕΙΔΟΠΟΙΗΤΙΚΈΣ ΕΝΔΕΊΞΕΊΣ	32

28 ΕΝΔΕΙΞΕΙΣ

ΕΝΔΕΙΚΤΙΚΈΣ ΚΑΙ ΠΡΟΕΙΔΟΠΟΙΗΤΙΚΈΣ ΛΥΧΝΊΕΣ

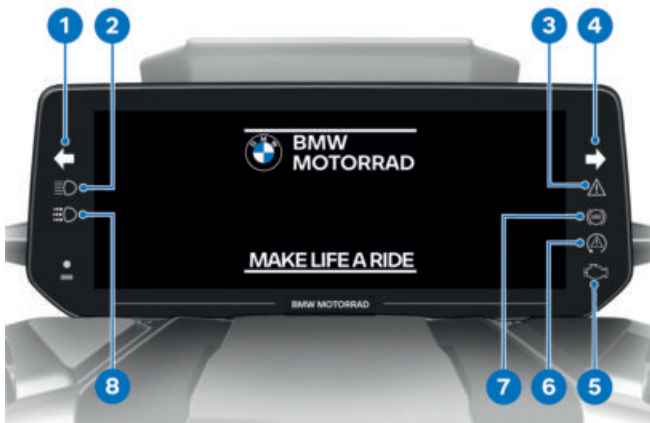

- 1 Φλας αριστερά (☛ 81)
- 2 Φώτα πορείας (μεγάλη σκάλα) (☛ 76)
- 3 Γενική προειδοποιητική λυχνία (☛ 32)
- 4 Φλας δεξιά (☛ 81)
- 5 Προειδοποιητική λυχνία δυσλειτουργίας συστήματος κίνησης
Δυσλειτουργία συστήματος κίνησης (☛ 46)
- 6 ASC (☛ 54)
–Με προγράμματα οδήγησης Pro^{SA}
DTC (☛ 54)
- 7 ABS (☛ 61)
- 8 Χειροκίνητα φώτα ημέρας (☛ 78)

ΟΘΟΝΗ TFT ΣΤΗΝ ΠΡΟΒΟΛΗ PURE RIDE

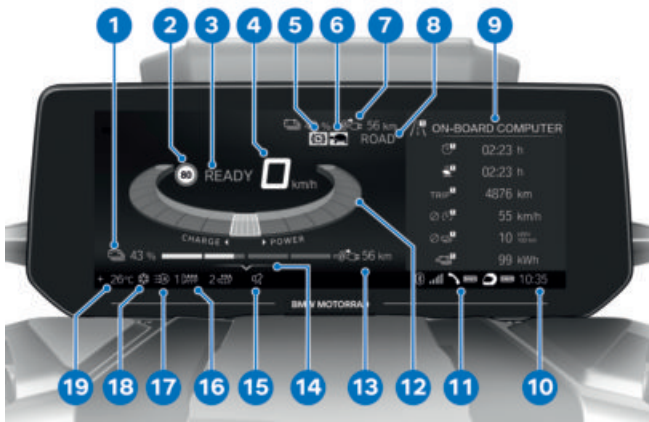

- | | |
|--|--|
| 1 Κατάσταση φόρτισης της μπαταρίας (☰☰☰ 103) | 10 Ρολόι (☰☰☰ 105) |
| 2 Speed Limit Info (☰☰☰ 101) | 11 Κατάσταση σύνδεσης (☰☰☰ 107) |
| 3 Ένδειξη ετοιμότητας οδήγησης (☰☰☰ 148) | 12 Ένδειξη συστήματος κίνησης (☰☰☰ 102) |
| 4 Ένδειξη ταχύτητας | 13 Αυτονομία (☰☰☰ 103) |
| 5 Περιορισμός ανάκτησης ενέργειας (☰☰☰ 102) | 14 Βοήθεια χειρισμού |
| 6 Περιορισμός ισχύος (☰☰☰ 102) | 15 Σίγαση (☰☰☰ 104) |
| 7 Γραμμή κατάστασης πληροφοριών οδηγού (☰☰☰ 99) | 16 Σύστημα θέρμανσης (☰☰☰ 86) |
| 8 Πρόγραμμα οδήγησης (☰☰☰ 81) | 17 Αυτόματα φώτα ημέρας (☰☰☰ 78) |
| 9 Διαιρούμενη οθόνη (☰☰☰ 103) | 18 Προειδοποίηση εξωτερικής θερμοκρασίας (☰☰☰ 42) |
| | 19 Εξωτερική θερμοκρασία |

30 ΕΝΔΕΙΞΕΙΣ

ΘΨΟΝΗ ΤΡΤ ΣΤΗΝ ΠΡΟΒΟΛΉ ΜΕΝΟΥ

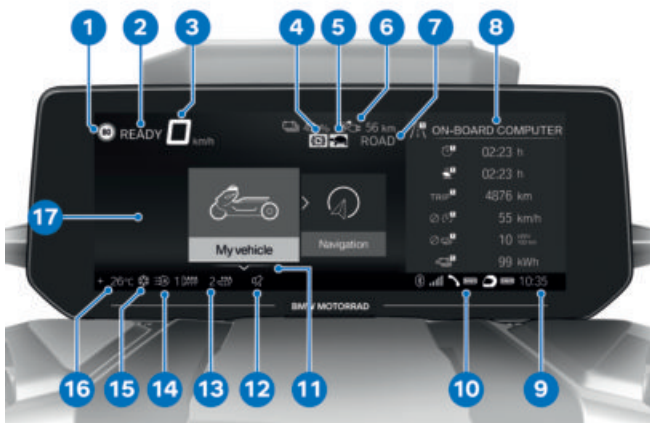

- | | |
|--|---|
| 1 Speed Limit Info (☰➔ 101) | 8 Διαιρούμενη οθόνη (☰➔ 103) |
| 2 Ένδειξη ετοιμότητας οδήγησης
Ενεργοποιήστε την ετοιμότητα οδήγησης. (☰➔ 148) | 9 Ρολόι (☰➔ 105) |
| 3 Ένδειξη ταχύτητας | 10 Κατάσταση σύνδεσης (☰➔ 107) |
| 4 Περιορισμός ανάκτησης ενέργειας (☰➔ 102) | 11 Βοήθεια χειρισμού |
| 5 Περιορισμός ισχύος (☰➔ 102) | 12 Σίγαση (☰➔ 104) |
| 6 Γραμμή κατάστασης πληροφοριών οδηγού (☰➔ 99) | 13 Σύστημα θέρμανσης (☰➔ 86) |
| 7 Πρόγραμμα οδήγησης (☰➔ 81) | 14 Αυτόματα φώτα ημέρας (☰➔ 78) |
| | 15 Προειδοποίηση εξωτερικής θερμοκρασίας (☰➔ 42) |
| | 16 Εξωτερική θερμοκρασία |
| | 17 Περιοχή μενού |

ΟΘΟΝΗ TFT ΣΤΗΝ ΠΡΟΒΟΛΗ ΦΟΡΤΙΣΗΣ

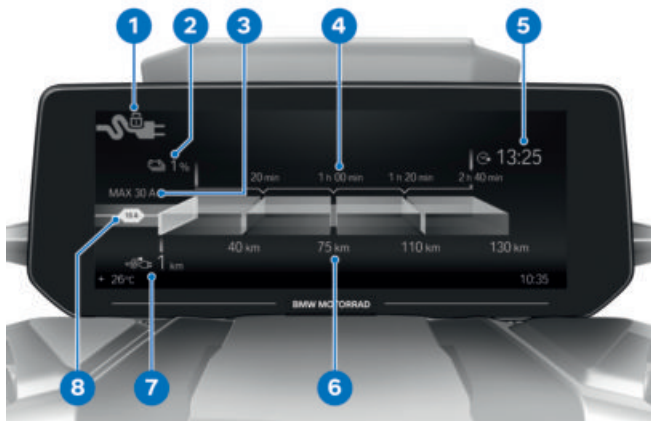

- 1 Κατάσταση φικς φόρτισης
- 2 Κατάσταση φόρτισης
- 3 Μέγιστη διαθέσιμη ένταση ρεύματος φόρτισης
- 4 Πρόγνωση χρόνου φόρτισης
- 5 Ώρα στόχος για φόρτιση 100 %
- 6 Πρόγνωση αυτονομίας
- 7 Αυτονομία
- 8 Ενεργός περιορισμός ρεύματος φόρτισης

ΠΡΟΕΙΔΟΠΟΙΗΤΙΚΕΣ ΕΝΔΕΙΞΕΙΣ

Απεικόνιση

Οι προειδοποιήσεις καταδεικνύονται μέσω της ανάλογης προειδοποιητικής λυχνίας.

Οι προειδοποιήσεις απεικονίζονται μέσω της γενικής προειδοποιητικής λυχνίας σε συνδυασμό με έναν διάλογο στην οθόνη TFT. Ανάλογα με τη σοβαρότητα της προειδοποίησης, ανάβει η γενική προειδοποιητική λυχνία με κίτρινο ή κόκκινο χρώμα.

 Η γενική προειδοποιητική λυχνία ενεργοποιείται σύμφωνα με την πιο σοβαρή προειδοποίηση.

Μια συνοπτική παρουσίαση των πιθανών προειδοποιήσεων περιλαμβάνεται στις επόμενες σελίδες.



Ένδειξη Check Control

Τα μηνύματα στην οθόνη διαφέρουν στην απεικόνιση. Ανάλογα με την προτεραιότητα, χρησιμοποιούνται διάφορα χρώματα και σύμβολα:

- Πράσινο CHECK OK **1**: Κατάλληλο μήνυμα, ιδανικές τιμές.
- Λευκός κύκλος με μικρό "i" **2**: Πληροφορία.
- Κίτρινο προειδοποιητικό τρίγωνο **3**: Μήνυμα προειδοποίησης, όχι ιδανική τιμή.
- Κόκκινο προειδοποιητικό τρίγωνο **3**: Μήνυμα προειδοποίησης, κρίσιμη τιμή



Ένδειξη τιμής

Τα σύμβολα **4** διαφέρουν στην απεικόνιση. Ανάλογα με την αξιολόγηση χρησιμοποιούνται διαφορετικά χρώματα. Αντί για αριθμητικές τιμές **8** με μονάδες **7** εμφανίζονται επίσης κείμενα **6**:

Χρώμα του συμβόλου

- Πράσινο: (OK) Η τρέχουσα τιμή είναι ιδανική.
- Μπλε: (Cold!) Η τρέχουσα θερμοκρασία είναι χαμηλή.
- Κίτρινο: (Low!/High!) Η τρέχουσα τιμή είναι πολύ χαμηλή ή πολύ υψηλή.
- Κόκκινο: (Hot!/High!) Η τρέχουσα θερμοκρασία ή τιμή είναι πολύ υψηλή.
- Λευκό: (---) Δεν υπάρχει έγκυρη τιμή. Αντί για την τιμή εμφανίζονται γραμμές **5**.

 Η αξιολόγηση των μεμονωμένων τιμών είναι εν μέρει εφικτή μόνο από μια ορισμένη διάρκεια οδήγησης ή ταχύτητα

κίνησης και επάνω. Αν μια τιμή μέτρησης δεν μπορεί να εμφανιστεί ακόμη λόγω μη εκπληρωμένων συνθηκών μέτρησης, στη θέση της εμφανίζονται γραμμές. Όσο δεν υφίσταται κάποια έγκυρη τιμή μέτρησης, δεν πραγματοποιείται και αξιολόγηση με τη μορφή έγχρωμου συμβόλου.

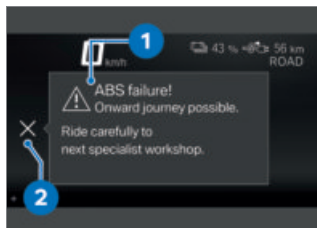

Διάλογος Check-Control















Τα μηνύματα εμφανίζονται ως διάλογος Check-Control **1**.

- Εάν υπάρχουν περισσότερα από ένα μηνύματα Check-Control ίδιας προτεραιότητας, τα μηνύματα εναλλάσσονται με τη σειρά της εμφάνισής τους, μέχρι να επιβεβαιωθούν.
- Εάν το σύμβολο **2** εμφανίζεται ενεργό, μπορεί να επιβεβαιωθεί με μετακίνηση του Multi-Controller προς τα αριστερά.
- Τα μηνύματα Check-Control επισυνάπτονται δυναμικά υπό μορφή πρόσθετων καρτελών στις σελίδες στο μενού My

















34 ΕΝΔΕΙΞΕΙΣ

















vehicle (☞ 97). Όσο το σφάλμα υφίσταται, το μήνυμα μπορεί να εμφανιστεί ξανά.

Συνοπτική παρουσίαση προειδοποιητικών ενδείξεων















Ενδεικτικές και προειδοποιητικές λυχνίες	Κείμενο οθόνης	Σημασία
	 Εμφανίζεται.	Προειδοποίηση εξωτερικής θερμοκρασίας (➡ 42)
 Ανάβει με κίτρινο χρώμα.	 Remote key not in range.	Κλειδί ραδιοκυμάτων εκτός της περιοχής λήψης (➡ 42)
 Ανάβει με κίτρινο χρώμα.	 Keyless Ride failure	Διακοπή λειτουργίας του Keyless Ride (➡ 43)
 Ανάβει με κίτρινο χρώμα.	 Remote key battery at 50%.	Αντικατάσταση μπαταρίας του κλειδιού ραδιοκυμάτων (➡ 43)
	 Remote key battery weak.	
 Ανάβει με κίτρινο χρώμα.	 Το ελαττωματικό φωτιστικό μέσο εμφανίζεται.	Βλάβη φωτιστικού μέσου (➡ 44)
 Ανάβει με κίτρινο χρώμα.	 Light control failure!	Διακοπή λειτουργίας του ελέγχου φώτων (➡ 45)
	 Alarm system batt. capacity weak.	Μπαταρία DWA αδύναμη (➡ 45)
	 Alarm system battery empty.	Μπαταρία DWA αποφορισμένη (➡ 45)













36 ΕΝΔΕΙΞΕΙΣ

Ενδεικτικές και προειδοποιητικές λυχνίες	Κείμενο οθόνης	Σημασία
	Alarm system failure	Διακοπή λειτουργίας του DWA (☞ 46)
 Ανάβει.	 Engine!	Δυσλειτουργία συστήματος κίνησης (☞ 46)
 Αναβοσβήνει με κόκκινο χρώμα.	 Serious fault in the engine control!	Σοβαρή δυσλειτουργία συστήματος κίνησης (☞ 46)
 Αναβοσβήνει.		
 Ανάβει με κίτρινο χρώμα.	 No communication with drive electronics.	Σφάλμα επικοινωνίας στα ηλεκτρονικά ηλεκτροκίνητηρα (☞ 47)
 Ανάβει.		
 Ανάβει με κίτρινο χρώμα.	 Insulation fault in HV system.	Σφάλμα μόνωσης στο σύστημα υψηλής τάσης (☞ 47)
 Ανάβει με κόκκινο χρώμα.	 Insulation fault in HV system.	Σοβαρό σφάλμα μόνωσης στο σύστημα υψηλής τάσης (☞ 47)
	 Charge level low.	Κατάσταση φόρτισης χαμηλή (☞ 48)
 Ανάβει με κίτρινο χρώμα.	 Charge level critical.	Κατάσταση φόρτισης κρίσιμη (☞ 48)
	 Ανάβει.	

Ενδεικτικές και προειδοποιητικές λυχνίες	Κείμενο οθόνης	Σημασία
 Ανάβει με κίτρινο χρώμα.	 Fault in e-Drive: Power reduced.	Σφάλμα στον ηλεκτροκινητήρα: Μειωμένη ισχύς (▣▣▣➔ 48)
 Ανάβει με κίτρινο χρώμα.	 Ανάβει.  Fault in e-Drive.	Το σύστημα υψηλής τάσης δεν μπορεί να ενεργοποιηθεί ή να απενεργοποιηθεί (▣▣▣➔ 49)
 Ανάβει με κίτρινο χρώμα.	 Fault in e-Drive.	Σφάλμα στον ηλεκτροκινητήρα (▣▣▣➔ 49)
 Ανάβει με κίτρινο χρώμα.	 Cable lock damaged.	Βλάβη μηχανισμού ασφάλισης φις (▣▣▣➔ 49)
 Αναβοσβήνει με κόκκινο χρώμα.	 Serious fault in e-Drive!	Σοβαρό σφάλμα στον ηλεκτροκινητήρα (▣▣▣➔ 50)
 Ανάβει με κίτρινο χρώμα.	 Drive system too hot: Power reduced.	Σύστημα μετάδοσης κίνησης πολύ θερμό (▣▣▣➔ 50)
 Ανάβει με κίτρινο χρώμα.	 Charging interruption Chrg sys overheated.	Υπερθέρμανση συστήματος φόρτισης (▣▣▣➔ 51)
 Ανάβει με κίτρινο χρώμα.	 Recuperation limited.	Ανάκτηση ενέργειας περιορισμένη (▣▣▣➔ 51)

38 ΕΝΔΕΙΞΕΙΣ

Ενδεικτικές και προειδοποιητικές λυχνίες	Κείμενο οθόνης	Σημασία
	Ανάβει.	Ανάκτηση ενέργειας περιορισμένη (▮▮▮▶ 51)
 Ανάβει με κίτρινο χρώμα.	 Service disconnect pulled.	Φις ασφαλείας υψηλής τάσης αποσυνδεδεμένο (▮▮▮▶ 51)
	Chg. target not reached Chg. power reduced	Μειωμένη ισχύς φόρτισης (▮▮▮▶ 52)
 Ανάβει με κίτρινο χρώμα.	 Fault in the charging infrastructure.	Σφάλμα στην υποδομή φόρτισης (▮▮▮▶ 52)
 Ανάβει με κίτρινο χρώμα.	 Charging system fault.	Σφάλμα στο σύστημα φόρτισης (▮▮▮▶ 52)
 Ανάβει με κίτρινο χρώμα.	 On-board battery status.	Κατάσταση μπαταρίας ηλεκτρικού κυκλώματος οχήματος (μπαταρία 12 V) (▮▮▮▶ 53)
 Ανάβει με κίτρινο χρώμα.	 Εμφανίζεται με κίτρινο χρώμα.	Τάση ηλεκτρικού κυκλώματος οχήματος χαμηλή (▮▮▮▶ 53)
	Vehicle voltage low.	
 Ανάβει με κίτρινο χρώμα.	 Εμφανίζεται με κίτρινο χρώμα.	Τάση ηλεκτρικού κυκλώματος οχήματος κρίσιμη (▮▮▮▶ 54)















Ενδεικτικές και προειδοποιητικές λυχνίες	Κείμενο οθόνης	Σημασία
	 Vehicle voltage critical!	Τάση ηλεκτρικού κυκλώματος οχήματος κρίσιμη (➡ 54)
 αναβοσβήνει γρήγορα.	 Traction control limited!	Επέμβαση ASC/DTC (➡ 54)
 Ανάβει με κίτρινο χρώμα.	 Traction control systems failed!	ASC/DTC περιορισμένα διαθέσιμα (➡ 54)
 Ανάβει.	 Traction control systems failed!	Διακοπή λειτουργίας του ASC/DTC (➡ 55)
 Ανάβει με κίτρινο χρώμα.	 Εμφανίζεται με κίτρινο χρώμα.	Πίεση ελαστικών στην οριακή περιοχή της επιτρεπόμενης ανοχής (➡ 56)
 Ανάβει.	 Tyre pressure does not match setpoint	Πίεση αέρα ελαστικών εκτός της επιτρεπόμενης ανοχής (➡ 57)
 Αναβοσβήνει με κόκκινο χρώμα.	 Tyre pressure does not match setpoint	













40 ΕΝΔΕΙΞΕΙΣ

Ενδεικτικές και προειδοποιητικές λυχνίες

Κείμενο οθόνης

Σημασία

	 Tyre press. control. Loss of pressure.	Πίεση αέρα ελαστικών εκτός της επιτρεπόμενης ανοχής (➡ 57)
	 "----"	Πρόβλημα μετάδοσης (➡ 58)
 Ανάβει με κίτρινο χρώμα.	 "----"	Αισθητήρας ελαττωματικός ή σφάλμα συστήματος (➡ 59)
 Ανάβει με κίτρινο χρώμα.	 RDC sensor battery weak.	Αδύναμη μπαταρία του αισθητήρα πίεσης ελαστικών (➡ 59)
 Ανάβει με κίτρινο χρώμα.	 Tyre pressure check failure!	Διακοπή λειτουργίας του ελέγχου πίεσης ελαστικών (RDC) (➡ 59)
 Ανάβει με κίτρινο χρώμα.	 Emergency call system restricted.	Λειτουργία κλήσης έκτακτης ανάγκης περιορισμένα διαθέσιμη (➡ 60)
 Ανάβει με κίτρινο χρώμα.	 Emergency call system error.	Διακοπή λειτουργίας κλήσης έκτακτης ανάγκης (➡ 60)
 Ανάβει με κίτρινο χρώμα.	 Side stand monitoring faulty.	Επιτήρηση πλαϊνού σταντ ελαττωματική (➡ 60)

Ενδεικτικές και προειδοποιητικές λυχνίες	Κείμενο οθόνης	Σημασία
 αναβοσβήνει κανονικά.		Η αυτοδιάγνωση του ABS δεν ολοκληρώθηκε (▣▣▣ 61)
 Ανάβει με κίτρινο χρώμα.	 Limited ABS availability!	Σφάλμα ABS (▣▣▣ 61)
 Ανάβει.		
 Ανάβει με κίτρινο χρώμα.	 ABS failure!	Διακοπή λειτουργίας του ABS (▣▣▣ 61)
 Ανάβει.		
 Ανάβει με κίτρινο χρώμα.	 ABS Pro failure!	Διακοπή λειτουργίας του ABS Pro (▣▣▣ 62)
 Ανάβει.		
	 Εμφανίζεται με λευκό χρώμα. Service due!	Σέρβις ληξιπρόθεσμο (▣▣▣ 63)
 Ανάβει με κίτρινο χρώμα.	 Εμφανίζεται με κίτρινο χρώμα. Service overdue!	Υπέρβαση προθεσμίας σέρβις (▣▣▣ 63)

42 ΕΝΔΕΙΞΕΙΣ

Εξωτερική θερμοκρασία

Η εξωτερική θερμοκρασία εμφανίζεται στη γραμμή κατάστασης της οθόνης TFT.

Σε ακινητοποιημένο όχημα, μπορεί η θερμότητα του κινητήρα να επηρεάσει τη μέτρηση της εξωτερικής θερμοκρασίας. Εάν αυξηθεί σημαντικά η επίδραση της θερμότητας του κινητήρα, εμφανίζονται προσωρινά γραμμές αντί της τιμής.

 Εάν μειωθεί η εξωτερική θερμοκρασία κάτω από την οριακή τιμή των Περ. 3 °C, υπάρχει κίνδυνος σχηματισμού πάγου.

Όταν η θερμοκρασία πέσει για πρώτη φορά κάτω από αυτή την τιμή, αναβοσβήνει η ένδειξη εξωτερικής θερμοκρασίας μαζί με το σύμβολο κρυστάλλου πάγου στη γραμμή κατάστασης της οθόνης TFT.

Προειδοποίηση εξωτερικής θερμοκρασίας

 Εμφανίζεται.

Πιθανή αιτία:



Η εξωτερική θερμοκρασία που μετρήθηκε στο όχημα είναι χαμηλότερη από:

Περ. 3 °C



ΠΡΟΕΙΔΟΠΟΙΗΣΗ

Κίνδυνος πάγου και επάνω από τους Περ. 3 °C

Κίνδυνος ατυχήματος

- Σε χαμηλή εξωτερική θερμοκρασία, πρέπει επάνω σε γέφυρες και σε περιοχές του οδοστρώματος που βρίσκονται στη σκιά να λάβετε υπόψη ότι υπάρχει πιθανότητα ύπαρξης πάγου στο οδόστρωμα.

- Οδηγήστε προσεκτικά.

Κλειδί ραδιοκυμάτων εκτός της περιοχής λήψης



Ανάβει με κίτρινο χρώμα.



Remote key not in range. Not possible to switch on ignition again.

Πιθανή αιτία:

Η επικοινωνία μεταξύ του κλειδιού ραδιοκυμάτων και του ηλεκτρονικού συστήματος κινητήρα παρουσιάζει βλάβη.

- Ελέγξτε την μπαταρία στο κλειδί ραδιοκυμάτων.
- Αντικαταστήστε την μπαταρία του κλειδιού ραδιοκυμάτων. (III► 70)
- Χρησιμοποιήστε το εφεδρικό κλειδί για τη συνέχιση της οδήγησης.
- Η μπαταρία του κλειδιού ραδιοκυμάτων είναι άδεια ή χάθηκε το κλειδί ραδιοκυμάτων. (III► 69)
- Εάν κατά την οδήγηση εμφανιστεί ο διάλογος Check-Control, παραμείνετε ήρεμοι. Η οδήγηση μπορεί να συνεχιστεί και η ετοιμότητα οδήγησης δεν θα απενεργοποιηθεί.
- Απευθυνθείτε για την αντικατάσταση του ελαττωματικού κλειδιού ραδιοκυμάτων σε έναν Επίσημο Έμπορο BMW Motorrad.

Διακοπή λειτουργίας του Keyless Ride



Ανάβει με κίτρινο χρώμα.



Keyless Ride failure
Do not stop the engine. It may not be poss. to restart the engine.

Πιθανή αιτία:

Η μονάδα ελέγχου Keyless Ride διέγνωσε σφάλμα επικοινωνίας.

- Μην απενεργοποιήσετε την ετοιμότητα οδήγησης. Αναζητήστε το συντομότερο δυνατόν ένα εξειδικευμένο συνεργείο ή ακόμη καλύτερα έναν Επίσημο Έμπορο BMW Motorrad.
- » Η ετοιμότητα οδήγησης με το Keyless Ride δεν θα μπορεί πλέον να επανενεργοποιηθεί.
- » Το DWA δεν μπορεί πλέον να ενεργοποιηθεί.

Αντικατάσταση μπαταρίας του κλειδιού ραδιοκυμάτων



Ανάβει με κίτρινο χρώμα.



Remote key battery at 50%. No functional impairment.



Remote key battery weak. Function limited. Change battery.

44 ΕΝΔΕΙΞΕΙΣ

Πιθανή αιτία:

- Η μπαταρία του κλειδιού ραδιοκυμάτων έχει αποφορτιστεί μερικώς. Η λειτουργία του κλειδιού ραδιοκυμάτων διασφαλίζεται μόνο για ένα περιορισμένο χρονικό διάστημα.
- Αντικαταστήστε την μπαταρία του κλειδιού ραδιοκυμάτων. (▶▶ 70)

Βλάβη φωτιστικού μέσου

 Ανάβει με κίτρινο χρώμα.

 Το ελαττωματικό φωτιστικό μέσο εμφανίζεται:

 High beam faulty!

 Front left turn indicator faulty!

ή Front right turn indicator faulty!

 Low-beam headlight faulty!

 Front side light faulty!

–Με φώτα ημέρας^{SA}

 Daytime riding light faulty!◀

 Tail light faulty!

 Brake light faulty!

 Rear left turn indicator faulty!

ή Rear right turn indicator faulty!

 Number plate light faulty!

–Have it checked by a specialist workshop.



ΠΡΟΕΙΔΟΠΟΙΗΣΗ

Το όχημα δεν γίνεται αντιληπτό κατά την οδική κυκλοφορία, λόγω βλάβης των φωτιστικών μέσων στο όχημα

Κίνδυνος ασφάλειας

- Αντικαταστήστε τα φωτιστικά μέσα, που έχουν υποστεί ζημιά, το συντομότερο δυνατόν. Συνιστάται επίσης να έχετε μαζί σας πάντοτε εφεδρικά φωτιστικά μέσα.

Πιθανή αιτία:

Ένα ή περισσότερα φωτιστικά μέσα παρουσιάζουν βλάβη.

- Εντοπίστε το φωτιστικό μέσο που παρουσιάζει βλάβη μέσω οπτικού ελέγχου.
- Αναθέστε την πλήρη αντικατάσταση των φωτιστικών μέσων LED. Απευθυνθείτε για τον σκοπό αυτό σε ένα εξειδικευμένο συνεργείο ή ακόμη καλύ-

τερα σε έναν Επίσημο Έμπορο BMW Motorrad.

Διακοπή λειτουργίας του ελέγχου φώτων



Ανάβει με κίτρινο χρώμα.



Light control failure! Have it checked by a specialist workshop.



ΠΡΟΕΙΔΟΠΟΙΗΣΗ

Το όχημα δεν γίνεται αντιληπτό κατά την οδική κυκλοφορία, λόγω διακοπής λειτουργίας του φωτισμού του οχήματος

Κίνδυνος ασφαλείας

- Αποκαταστήστε το σφάλμα το συντομότερο δυνατόν σε ένα εξειδικευμένο συνεργείο ή ακόμη καλύτερα σε έναν Επίσημο Έμπορο BMW Motorrad.

Ο φωτισμός οχήματος είναι μερικώς ή εξ ολοκλήρου εκτός λειτουργίας.

Πιθανή αιτία:

Ο έλεγχος φώτων διέγνωσε σφάλμα επικοινωνίας.

- Αποκαταστήστε το σφάλμα το συντομότερο δυνατόν σε ένα εξειδικευμένο συνεργείο ή

ακόμη καλύτερα σε έναν Επίσημο Έμπορο BMW Motorrad.

Μπαταρία DWA αδύναμη

—Με αντικλεπτικό σύστημα συναγερμού (DWA)^{SA}



Alarm system batt. capacity weak. No restrictions. Make an appointment at a specialist workshop.



Αυτό το μήνυμα σφάλματος εμφανίζεται για λίγο μετά τον έλεγχο Pre-Ride-Check.

Πιθανή αιτία:

Η μπαταρία του συστήματος DWA δεν είναι πλέον φορτισμένη πλήρως. Η λειτουργία του DWA με αποσυνδεδεμένη την μπαταρία της μοτοσικλέτας διασφαλίζεται μόνο για ένα περιορισμένο χρονικό διάστημα.

- Απευθυνθείτε σε ένα εξειδικευμένο συνεργείο ή ακόμη καλύτερα σε έναν Επίσημο Έμπορο BMW Motorrad.

Μπαταρία DWA αποφορτισμένη

—Με αντικλεπτικό σύστημα συναγερμού (DWA)^{SA}



Alarm system battery empty. No independent alarm.

46 ΕΝΔΕΙΞΕΙΣ

Make an appointment at a specialist workshop.

 Αυτό το μήνυμα σφάλματος εμφανίζεται για λίγο μετά τον έλεγχο Pre-Ride-Check.

Πιθανή αιτία:

Η μπαταρία DWA έχει αποφορτιστεί εντελώς. Η λειτουργία του συστήματος DWA δεν διασφαλίζεται πλέον με αποσυνδεδεμένη την μπαταρία της μοτοσυκλέτας.

- Απευθυνθείτε σε ένα εξειδικευμένο συνεργείο ή ακόμη καλύτερα σε έναν Επίσημο Έμπορο BMW Motorrad.

Διακοπή λειτουργίας του DWA

 Alarm system failure
Have it checked by a specialist workshop.

Πιθανή αιτία:

Η μονάδα ελέγχου DWA διέγνωσε σφάλμα επικοινωνίας.

- Απευθυνθείτε σε ένα εξειδικευμένο συνεργείο ή ακόμη καλύτερα σε έναν Επίσημο Έμπορο BMW Motorrad.

» Το DWA δεν μπορεί πλέον να ενεργοποιηθεί ή να απενεργοποιηθεί.

» Υπάρχει περίπτωση ψεύτικου συναγερμού.

Δυσλειτουργία συστήματος κίνησης

 Ανάβει.

 Engine! Have it checked by a specialist workshop.

Πιθανή αιτία:

Η μονάδα ελέγχου κινητήρα διέγνωσε σφάλμα.

- Αποκαταστήστε το σφάλμα σε ένα εξειδικευμένο συνεργείο ή ακόμη καλύτερα σε έναν Επίσημο Έμπορο BMW Motorrad.
- » Μπορείτε να συνεχίσετε την οδήγηση.

Σοβαρή δυσλειτουργία συστήματος κίνησης

 Αναβοσβήνει με κόκκινο χρώμα.

 Αναβοσβήνει.

 Serious fault in the engine control! Riding at mod. speed pos. Damage possible. Have checked by workshop.

Πιθανή αιτία:

Η μονάδα ελέγχου κινητήρα διέγνωσε σφάλμα, το οποίο μπορεί να προκαλέσει ζημιά στα εξαρτήματα του συστήματος μετάδοσης κίνησης.

- Αποκαταστήστε το σφάλμα το συντομότερο δυνατόν σε ένα εξειδικευμένο συνεργείο ή ακόμη καλύτερα σε έναν Επίσημο Έμπορο BMW Motorrad.
- » Η οδήγηση μπορεί να συνεχιστεί, αλλά δεν συνιστάται.

Σφάλμα επικοινωνίας στα ηλεκτρονικά ηλεκτροκινητήρα



Ανάβει με κίτρινο χρώμα.



Ανάβει.



No communication with drive electronics. Multiple systems affected. Have them checked by a specialist workshop.

Πιθανή αιτία:

Τα ηλεκτρονικά ηλεκτροκινητήρα διέγνωσαν σφάλμα επικοινωνίας.

- Αποκαταστήστε το σφάλμα το συντομότερο δυνατόν σε ένα εξειδικευμένο συνεργείο ή ακόμη καλύτερα σε έναν Επίσημο Έμπορο BMW Motorrad.

Σφάλμα μόνωσης στο σύστημα υψηλής τάσης



Ανάβει με κίτρινο χρώμα.



Insulation fault in HV system. Limited onward journey possible. Drive carefully to the nearest specialist garage.

Πιθανή αιτία:

Αναγνωρίστηκε σφάλμα μόνωσης. Ένα καλώδιο υψηλής τάσης ή ένα εξάρτημα υψηλής τάσης έχει υποστεί ζημιά.

- Τυχόν τροποποιήσεις και εργασίες στο σύστημα υψηλής τάσης επιτρέπεται να πραγματοποιούνται μόνο από έναν Επίσημο Έμπορο BMW Motorrad με αντίστοιχα εκπαιδευμένο προσωπικό.

Σοβαρό σφάλμα μόνωσης στο σύστημα υψηλής τάσης



Ανάβει με κόκκινο χρώμα.



Insulation fault in HV system. Engine restart not possible after engine stop. Find a workshop immediately.

48 ΕΝΔΕΪΞΕΙΣ

Πιθανή αιτία:

Αναγνωρίστηκε σοβαρό σφάλμα μόνωσης. Ένα καλώδιο υψηλής τάσης ή ένα εξάρτημα υψηλής τάσης έχει υποστεί ζημιά. Μετά από τον τερματισμό της οδήγησης δεν μπορεί πλέον να πραγματοποιηθεί επανεκκίνηση του οχήματος. Μπορεί να προκληθούν ζημιές στο όχημα.

- Απευθυνθείτε αμέσως σε έναν Επίσημο Έμπορο BMW Motorrad με αντίστοιχα εκπαιδευμένο προσωπικό.

Κατάσταση φόρτισης χαμηλή

 Charge level low. Travel to charging station.

Πιθανή αιτία:

Η κατάσταση φόρτισης του οχήματος είναι χαμηλή.

- Μεταβείτε σε έναν σταθμό φόρτισης και φορτίστε το όχημα.

Κατάσταση φόρτισης κρίσιμη

 Ανάβει με κίτρινο χρώμα.

 Charge level critical. Power reduced. Travel to charging station.



Ανάβει.



ΠΡΟΕΙΔΟΠΟΙΗΣΗ

Ασυνήθιστη οδηγική συμπεριφορά κατά τη λειτουργία έκτακτης ανάγκης του ηλεκτροκινητήρα

Κίνδυνος ατυχήματος

- Αποφύγετε τις έντονες επιταχύνσεις και τους ελιγμούς προσπέρασης.

Σφάλμα στον ηλεκτροκινητήρα: Μειωμένη ισχύς

 Ανάβει με κίτρινο χρώμα.

 Fault in e-Drive: Power reduced. Limited onward journey possible. Drive carefully to nearest specialist garage.



Ανάβει.

50 ΕΝΔΕΙΞΕΙΣ

Πιθανή αιτία:

Το καλώδιο φόρτισης δεν μπορεί να ασφαλιστεί.

- Ωθήστε το καλώδιο μέσα στην υποδοχή μέχρι το τέρμα.
- Εάν το σφάλμα συνεχίζει να υπάρχει, απευθυνθείτε σε ένα εξειδικευμένο συνεργείο ή ακόμη καλύτερα σε έναν Επίσημο Έμπορο BMW Motorrad.

Σοβαρό σφάλμα στον ηλεκτροκινητήρα

 Αναβοσβήνει με κόκκινο χρώμα.

 Serious fault in e-Drive! Stop immediately! Have it checked by a specialist workshop.

Πιθανή αιτία:

Αναγνωρίστηκε σοβαρό σφάλμα στον ηλεκτροκινητήρα. Ενδέχεται να παρουσιαστεί ακανόνιστη συμπεριφορά του οχήματος. Σε περίπτωση συνέχισης της οδήγησης, ενδέχεται να προκληθούν ζημιές στο όχημα.

- Σταματήστε αμέσως.
- Απευθυνθείτε σε ένα εξειδικευμένο συνεργείο ή ακόμη καλύτερα σε έναν Επίσημο Έμπορο BMW Motorrad.

Σύστημα μετάδοσης κίνησης πολύ θερμό

 Ανάβει με κίτρινο χρώμα.

 Drive system too hot: Power reduced. Limited onward journey possible.

Πιθανή αιτία:

Η στάθμη ψυκτικού υγρού είναι πολύ χαμηλή.

- Ελέγξτε τη στάθμη του ψυκτικού υγρού. (►► 179)

Σε πολύ χαμηλή στάθμη ψυκτικού υγρού:

- Αφήστε το σύστημα μετάδοσης κίνησης και το σύστημα ψύξης να κρυώσουν.
- Συμπλήρωση ψυκτικού υγρού (►► 180).
- Σε περίπτωση επανειλημμένης εμφάνισης, αναθέστε τον έλεγχο του συστήματος ψύξης σε ένα εξειδικευμένο συνεργείο ή ακόμη καλύτερα σε έναν Επίσημο Έμπορο BMW Motorrad.

Πιθανή αιτία:

Αναγνωρίστηκε υψηλή θερμοκρασία στο σύστημα μετάδοσης κίνησης ή στο σύστημα ψύξης.

- Εάν είναι δυνατόν, κινηθείτε στην περιοχή του μερικού φορτίου, για να κρυώσει το σύστημα μετάδοσης κίνησης.

- Εάν η θερμοκρασία του συστήματος μετάδοσης κίνησης παρουσιάζει συχνά πολύ υψηλές τιμές, αποκαταστήστε το σφάλμα το συντομότερο δυνατόν σε ένα εξειδικευμένο συνεργείο ή ακόμη καλύτερα σε έναν Επίσημο Έμπορο BMW Motorrad.

Υπερθέρμανση συστήματος φόρτισης

 Ανάβει με κίτρινο χρώμα.

 Charging interruption
Chrg sys overheated.
Check coolant level.
If this occurs again,
have it checked by a
specialist workshop.

Πιθανή αιτία:

Η στάθμη ψυκτικού υγρού είναι πολύ χαμηλή.

- Ελέγξτε τη στάθμη του ψυκτικού υγρού. (☞ 179)
- Σε πολύ χαμηλή στάθμη ψυκτικού υγρού:
- Αφήστε το σύστημα μετάδοσης κίνησης και το σύστημα ψύξης να κρυώσουν.
- Συμπλήρωση ψυκτικού υγρού (☞ 180).
- Σε περίπτωση επανειλημμένης εμφάνισης, αναθέστε τον έλε-

γχο του συστήματος ψύξης σε ένα εξειδικευμένο συνεργείο ή ακόμη καλύτερα σε έναν Επίσημο Έμπορο BMW Motorrad.

Ανάκτηση ενέργειας περιορισμένη

 Ανάβει με κίτρινο χρώμα.

 Recuperation limited. Limited onward journey possible. Drive carefully to nearest specialist workshop.

 Ανάβει.

Απευθυνθείτε σε ένα εξειδικευμένο συνεργείο ή ακόμη καλύτερα σε έναν Επίσημο Έμπορο BMW Motorrad.

Φως ασφαλείας υψηλής τάσης αποσυνδεδεμένο

 Ανάβει με κίτρινο χρώμα.

 Service disconnect pulled. Not ready to start. Have it checked by a specialist workshop.

Απευθυνθείτε σε ένα εξειδικευμένο συνεργείο ή ακόμη καλύτερα σε έναν Επίσημο Έμπορο BMW Motorrad.

Μειωμένη ισχύς φόρτισης

 Chg. target not reached Chg. power reduced Check charge level. More details in the Rider's Manual.

Πιθανή αιτία:

Το όχημα δεν πραγματοποιεί φόρτιση με την πλήρη ισχύ.

- Ελέγξτε τη θερμοκρασία, την υποδομή φόρτισης και το καλώδιο φόρτισης.

Πιθανή αιτία:

Η διαδικασία φόρτισης διακόπηκε σε κατάσταση φόρτισης κάτω από 90 %.

- Ελέγξτε την κατάσταση φόρτισης.

Σφάλμα στην υποδομή φόρτισης

 Ανάβει με κίτρινο χρώμα.

 Fault in the charging infrastructure. Check the charging cable and mains connection or use another mains connection.

Πιθανή αιτία:

Εξαιτίας σφάλματος στην υποδομή φόρτισης, προκλήθηκε διακοπή της διαδικασίας φόρτισης ή δεν μπόρεσε να εκκινηθεί η διαδικασία φόρτισης.

- Ελέγξτε το καλώδιο φόρτισης και τη σύνδεση τροφοδοσίας και, εάν απαιτείται, χρησιμοποιήστε μια άλλη σύνδεση τροφοδοσίας.

Σφάλμα στο σύστημα φόρτισης

 Ανάβει με κίτρινο χρώμα.

 Charging system fault. Charging not possible. Drive carefully to the nearest specialist workshop.

Πιθανή αιτία:

Εξαιτίας σφάλματος στο όχημα, προκλήθηκε διακοπή της διαδικασίας φόρτισης ή δεν μπόρεσε να εκκινηθεί η διαδικασία φόρτισης. Ο μετατροπέας DC/DC παρουσιάζει βλάβη.

- Ενεργοποιήστε την ετοιμότητα λειτουργίας.
- Αποσυνδέστε το καλώδιο φόρτισης.
- Περιμένετε 2 λεπτά.
- » Το όχημα μεταβαίνει σε κατάσταση αδρανοποίησης.

- Απενεργοποιήστε την ετοιμότητα λειτουργίας.
- Συνδέστε το καλώδιο φόρτισης.
- » Εκκινείται μια νέα προσπάθεια φόρτισης.
- Σε περίπτωση επανεμφάνισης, απευθυνθείτε σε ένα εξειδικευμένο συνεργείο ή ακόμη καλύτερα σε έναν Επίσημο Έμπορο BMW Motorrad.

Πιθανή αιτία:

Εάν παρουσιαστεί σφάλμα κατά την οδήγηση: Ο μετατροπέας DC/DC παρουσιάζει βλάβη και η μπαταρία 12 V δεν μπορεί να επαναφορτιστεί.

- Αποκαταστήστε το σφάλμα το συντομότερο δυνατόν σε ένα εξειδικευμένο συνεργείο ή ακόμη καλύτερα σε έναν Επίσημο Έμπορο BMW Motorrad.
- » Η οδήγηση μπορεί να συνεχιστεί μέχρι να αποφορτιστεί εντελώς η μπαταρία, αλλά δεν συνιστάται.

Κατάσταση μπαταρίας ηλεκτρικού κυκλώματος οχήματος (μπαταρία 12 V)

 Ανάβει με κίτρινο χρώμα.

 On-board battery status. No restrictions. Have it

checked by a specialist workshop.

Πιθανή αιτία:

Η μπαταρία ηλεκτρικού κυκλώματος οχήματος δεν μπορεί πλέον να διατηρήσει την τάση και πρέπει να αντικατασταθεί το συντομότερο δυνατόν.

- Απευθυνθείτε σε ένα εξειδικευμένο συνεργείο ή ακόμη καλύτερα σε έναν Επίσημο Έμπορο BMW Motorrad.

Τάση ηλεκτρικού κυκλώματος οχήματος χαμηλή

 Ανάβει με κίτρινο χρώμα.

 Εμφανίζεται με κίτρινο χρώμα.

 Vehicle voltage low. Switch off unnecessary consumers.

Πιθανή αιτία:

Έχει ενεργοποιηθεί ένας πολύ μεγάλος αριθμός ηλεκτρικών καταναλωτών.

- Φορτίστε την μπαταρία 12 V. (►► 186)

Εάν η μπαταρία 12 V δεν φορτίζεται πλέον πλήρως:

- Απευθυνθείτε σε ένα εξειδικευμένο συνεργείο ή ακόμη καλύτερα σε έναν Επίσημο Έμπορο BMW Motorrad.

54 ΕΝΔΕΙΞΕΙΣ

Τάση ηλεκτρικού κυκλώματος οχήματος κρίσιμη

 Ανάβει με κίτρινο χρώμα.

 Εμφανίζεται με κίτρινο χρώμα.

 Vehicle voltage critical! Consumers were switched off. Check battery condition. ή Battery is not being charged. Check battery status.

Η μπαταρία 12 V δεν διαθέτει πλέον επαρκή τάση για την τροφοδοσία όλων των καταναλωτών. Πιθανή αιτία:

Έχει ενεργοποιηθεί ένας πολύ μεγάλος αριθμός ηλεκτρικών καταναλωτών.

- Φορτίστε την μπαταρία 12 V. (►► 186)

Εάν η μπαταρία 12 V δεν φορτίζεται πλέον πλήρως:

- Απευθυνθείτε σε ένα εξειδικευμένο συνεργείο ή ακόμη καλύτερα σε έναν Επίσημο Έμπορο BMW Motorrad.

Επέμβαση ASC/DTC

 αναβοσβήνει γρήγορα.

Πιθανή αιτία:

Το ASC/DTC εντόπισε αστάθεια στον πίσω τροχό και μειώνει τη ροπή του κινητήρα.

Η ενδεικτική και προειδοποιητική λυχνία αναβοσβήνει για χρονικό διάστημα μεγαλύτερο από την επέμβαση του ASC/DTC. Με αυτόν τον τρόπο επιτυγχάνεται η οπτική πληροφόρηση του οδηγού σχετικά με την επέμβαση που πραγματοποιήθηκε, ακόμη και μετά από την κρίσιμη κατάσταση οδήγησης.

- Μπορείτε να συνεχίσετε την οδήγηση. Οδηγήστε προσεκτικά.

ASC/DTC περιορισμένα διαθέσιμο

 Ανάβει με κίτρινο χρώμα.

 Ανάβει.

 Traction control limited! Onward journey possible. Ride carefully to next specialist workshop.

Πιθανή αιτία:

Η μονάδα ελέγχου ASC/DTC αναγνώρισε κάποιο σφάλμα.

- Λάβετε υπόψη ότι η λειτουργία ASC/DTC είναι μόνο περιορισμένα διαθέσιμη.

- Μπορείτε να συνεχίσετε την οδήγηση. Προσέξτε τις περαιτέρω πληροφορίες σχετικά με τις καταστάσεις, που μπορούν να οδηγήσουν σε σφάλμα του ASC/DTC (► 162).
- Αποκαταστήστε το σφάλμα το συντομότερο δυνατόν σε ένα εξειδικευμένο συνεργείο ή ακόμη καλύτερα σε έναν Επίσημο Έμπορο BMW Motorrad.

Διακοπή λειτουργίας του ASC/DTC



Ανάβει με κίτρινο χρώμα.



Ανάβει.



Traction control systems failed!

Limited onward journey possible. Drive carefully to the nearest workshop.

Πιθανή αιτία:

Η μονάδα ελέγχου ASC/DTC αναγνώρισε κάποιο σφάλμα.

- Μην προκαλέσετε ζημιά στον αισθητήρα γωνιακής ταχύτητας.
- Πρέπει να λάβετε υπόψη ότι η λειτουργία ASC/DTC δεν είναι διαθέσιμη ή είναι μόνο περιορισμένα διαθέσιμη.
- Μπορείτε να συνεχίσετε την οδήγηση. Προσέξτε τις περαι-

τέρω πληροφορίες σχετικά με τις καταστάσεις, που μπορούν να οδηγήσουν σε σφάλμα του ASC/DTC (► 162).

- Αποκαταστήστε το σφάλμα το συντομότερο δυνατόν σε ένα εξειδικευμένο συνεργείο ή ακόμη καλύτερα σε έναν Επίσημο Έμπορο BMW Motorrad.

Πίεση πλήρωσης ελαστικών

– Με σύστημα ελέγχου πίεσης ελαστικών (RDC)^{SA}

Για την ένδειξη των πιέσεων πλήρωσης ελαστικών, εκτός από τον πίνακα μενού MY VEHICLE και τα μηνύματα Check-Control, υπάρχει επίσης ο πίνακας TYRE PRESSURE:



Οι αριστερές τιμές αναφέρονται στον μπροστινό τροχό και οι δεξιές τιμές στον πίσω τροχό. Μέσω της πραγματικής και της ονομαστικής πίεσης πλήρωσης των ελαστικών εμφανίζεται η διαφορά πίεσης.

56 ΕΝΔΕΙΞΕΙΣ

Αμέσως μετά από την ενεργοποίηση της ετοιμότητας λειτουργίας εμφανίζονται μόνο γραμμές. Η μετάδοση των τιμών πίεσης ελαστικών αρχίζει μετά από την πρώτη υπέρβαση της παρακάτω ελάχιστης ταχύτητας κίνησης:



Ο αισθητήρας RDC δεν είναι ενεργός

Ελάχ. 30 km/h (Μόνο μετά την υπέρβαση της ελάχιστης ταχύτητας στέλνει ο αισθητήρας RDC το σήμα του στο όχημα.)



Οι πιέσεις εμφανίζονται στην οθόνη TFT με αντιστάθμιση θερμοκρασίας και αναφέρονται πάντα στην εξής θερμοκρασία αέρα ελαστικού:

20 °C



Εάν εμφανιστεί επιπρόσθετα το σύμβολο ελαστικού με κίτρινο ή κόκκινο χρώμα, πρόκειται για μια προειδοποίηση. Η διαφορά πίεσης επισημαίνεται με ένα θαυμαστικό ίδιου χρώματος.



Εάν η σχετική τιμή βρίσκεται στην οριακή περιοχή της επιτρεπόμενης ανοχής, ανάβει επιπρόσθετα η γενική προειδοποιητική λυχνία με κίτρινο χρώμα.



Εάν η πίεση πλήρωσης ελαστικών που μετρήθηκε βρίσκεται εκτός της επιτρεπόμενης ανοχής, αναβοσβήνει η γενική προειδοποιητική λυχνία με κόκκινο χρώμα.

Για περισσότερες πληροφορίες σχετικά με το BMW Motorrad RDC, βλέπε κεφάλαιο "Η τεχνολογία λεπτομερώς" από τη σελίδα (167) και μετά.

Πίεση ελαστικών στην οριακή περιοχή της επιτρεπόμενης ανοχής



Ανάβει με κίτρινο χρώμα.



Εμφανίζεται με κίτρινο χρώμα.



Tyre pressure does not match setpoint
Check tyre pressure.

Πιθανή αιτία:

Η μετρημένη πίεση πλήρωσης ελαστικών βρίσκεται στην οριακή περιοχή της επιτρεπόμενης ανοχής.

- Διορθώστε την πίεση πλήρωσης των ελαστικών.
- Πριν από την προσαρμογή της πίεσης πλήρωσης των ελαστικών, προσέξτε τις πληροφορίες για την αντιστάθμιση θερμοκρασίας και την προσαρμογή

της πίεσης πλήρωσης στο κεφάλαιο "Η τεχνολογία λεπτομερώς":

- Με σύστημα ελέγχου πίεσης ελαστικών (RDC)^{SA}
- » Αντιστάθμιση θερμοκρασίας (▣► 168)◀
- Με σύστημα ελέγχου πίεσης ελαστικών (RDC)^{SA}
- » Προσαρμογή πίεσης αέρα (▣► 169)◀
- » Οι ονομαστικές πιέσεις πλήρωσης ελαστικών μπορούν να βρεθούν στα εξής σημεία:
- Πίσω σελίδα του εξώφυλλου του εγχειριδίου ιδιοκτήτη του οχήματος
- Ταμπλό οργάνων στην προβολή TYRE PRESSURE
- Πινακίδα υπόδειξης στην εσωτερική πλευρά του καπακιού θήκης κράνους

Πίεση αέρα ελαστικών εκτός της επιτρεπόμενης ανοχής



Αναβοσβήνει με κόκκινο χρώμα.



Εμφανίζεται με κόκκινο χρώμα.



Tyre pressure does not match setpoint
Stop immediately! Check tyre pressure.



Tyre press. control.
Loss of pressure.
Stop immediately! Check tyre pressure.



ΠΡΟΕΙΔΟΠΟΙΗΣΗ

Πίεση αέρα ελαστικών εκτός της επιτρεπόμενης ανοχής.

Κίνδυνος ατυχήματος, επιδείνωση των οδηγικών χαρακτηριστικών της μοτοσικλέτας.

- Προσαρμόστε τον τρόπο οδήγησης.

Πιθανή αιτία:

Η μετρημένη πίεση πλήρωσης ελαστικού βρίσκεται εκτός της επιτρεπόμενης ανοχής.

- Ελέγξτε το ελαστικό για τυχόν ζημιές και ως προς τη δυνατότητα οδήγησης.

Εάν το ελαστικό επιτρέπει την οδήγηση:

- Διορθώστε με την πρώτη ευκαιρία την πίεση πλήρωσης ελαστικού.
- Πριν από την προσαρμογή της πίεσης πλήρωσης των ελαστικών, προσέξτε τις πληροφορίες για την αντιστάθμιση θερμοκρασίας και την προσαρμογή της πίεσης πλήρωσης στο κεφάλαιο "Η τεχνολογία λεπτομερώς":

58 ΕΝΔΕΙΞΕΙΣ

-Με σύστημα ελέγχου πίεσης ελαστικών (RDC)^{SA}

» Αντιστάθμιση θερμοκρασίας (III► 168)◁

-Με σύστημα ελέγχου πίεσης ελαστικών (RDC)^{SA}

» Προσαρμογή πίεσης αέρα (III► 169)◁

» Οι ονομαστικές πιέσεις πλήρωσης ελαστικών μπορούν να βρεθούν στα εξής σημεία:

-Πίσω σελίδα του εξώφυλλου του εγχειριδίου ιδιοκτήτη του οχήματος

-Ταμπλό οργάνων στην προβολή TYRE PRESSURE

• Ελέγξτε το ελαστικό για τυχόν ζημιές σε ένα εξειδικευμένο συνεργείο ή ακόμη καλύτερα σε έναν Επίσημο Έμπορο BMW Motorrad.

Εάν δεν είστε σίγουρος ότι το ελαστικό επιτρέπει την οδήγηση:

- Μη συνεχίσετε.
- Επικοινωνήστε με την υπηρεσία οδικής βοήθειας.

Πρόβλημα μετάδοσης



"----"

Πιθανή αιτία:

Το όχημα δεν έχει φτάσει στην ελάχιστη ταχύτητα κίνησης (III► 167).



Ο αισθητήρας RDC δεν είναι ενεργός

Ελάχ. 30 km/h (Μόνο μετά την υπέρβαση της ελάχιστης ταχύτητας στέλνει ο αισθητήρας RDC το σήμα του στο όχημα.)

- Παρατηρήστε την ένδειξη RDC σε υψηλότερη ταχύτητα κίνησης.



Μόνο εάν ανάψει επιπρόσθετα η γενική προειδοποιητική λυχνία, πρόκειται για μόνιμη βλάβη.

Σε αυτήν την περίπτωση:

- Αποκαταστήστε το σφάλμα σε ένα εξειδικευμένο συνεργείο ή ακόμη καλύτερα σε έναν Επίσημο Έμπορο BMW Motorrad.

Πιθανή αιτία:

Η ασύρματη σύνδεση με τους αισθητήρες RDC παρουσιάζει πρόβλημα. Στον περιβάλλοντα χώρο υπάρχουν τεχνικές εγκαταστάσεις ραδιοκυμάτων, οι οποίες δημιουργούν πρόβλημα στη σύνδεση μεταξύ της μονάδας ελέγχου RDC και των αισθητήρων.

- Παρατηρήστε την ένδειξη RDC σε διαφορετικό περιβάλλον.

 Μόνο εάν ανάψει επιπρόσθετα η γενική προειδοποιητική λυχνία, πρόκειται για μόνιμη βλάβη.

Σε αυτήν την περίπτωση:

- Αποκαταστήστε το σφάλμα σε ένα εξειδικευμένο συνεργείο ή ακόμη καλύτερα σε έναν Επίσημο Έμπορο BMW Motorrad.

Αισθητήρας ελαττωματικός ή σφάλμα συστήματος

 Ανάβει με κίτρινο χρώμα.

 "----"

Πιθανή αιτία:

Έχουν τοποθετηθεί τροχοί χωρίς αισθητήρες RDC.

- Τοποθετήστε σετ τροχών με αισθητήρες RDC.

Πιθανή αιτία:

Διακόπηκε η λειτουργία 1 ή 2 αισθητήρων RDC ή υπάρχει ένα σφάλμα συστήματος.

- Αποκαταστήστε το σφάλμα σε ένα εξειδικευμένο συνεργείο ή ακόμη καλύτερα σε έναν Επίσημο Έμπορο BMW Motorrad.

Αδύναμη μπαταρία του αισθητήρα πίεσης ελαστικών

 Ανάβει με κίτρινο χρώμα.

 RDC sensor battery weak. Function limited. Have it checked by a specialist workshop.

 Αυτό το μήνυμα σφάλματος εμφανίζεται για λίγο μετά τον έλεγχο Pre-Ride-Check. Πιθανή αιτία:

Η μπαταρία του αισθητήρα πίεσης ελαστικών έχει πλέον αποφορτιστεί μερικώς. Η λειτουργία του συστήματος ελέγχου πίεσης ελαστικών διασφαλίζεται μόνο για ένα περιορισμένο χρονικό διάστημα.

- Απευθυνθείτε σε ένα εξειδικευμένο συνεργείο ή ακόμη καλύτερα σε έναν Επίσημο Έμπορο BMW Motorrad.

Διακοπή λειτουργίας του ελέγχου πίεσης ελαστικών (RDC)

–Με σύστημα ελέγχου πίεσης ελαστικών (RDC)^{SA}

 Ανάβει με κίτρινο χρώμα.

 Tyre pressure check failure! Function limited. Have it checked by a specialist workshop.

60 ΕΝΔΕΪΞΕΙΣ

Πιθανή αιτία:

Η μονάδα ελέγχου RDC διέγνωσε σφάλμα επικοινωνίας.

- Απευθυνθείτε σε ένα εξειδικευμένο συνεργείο ή ακόμη καλύτερα σε έναν Επίσημο Έμπορο BMW Motorrad.

» Οι προειδοποιήσεις πίεσης ελαστικών δεν είναι διαθέσιμες.

Λειτουργία κλήσης έκτακτης ανάγκης περιορισμένα διαθέσιμη

—με έξυπνη κλήση έκτακτης ανάγκης^{SA}

 Ανάβει με κίτρινο χρώμα.

 Emergency call system restricted.

If this occurs again, have the vehicle checked by a specialist workshop.

Πιθανή αιτία:

Η κλήση έκτακτης ανάγκης δεν μπορεί να δημιουργηθεί αυτόματα ή μέσω της BMW.

- Λάβετε υπόψη τις πληροφορίες για τον χειρισμό της έξυπνης κλήσης έκτακτης ανάγκης από τη σελίδα (➡ 72) και μετά.
- Απευθυνθείτε σε ένα εξειδικευμένο συνεργείο ή ακόμη καλύτερα σε έναν Επίσημο Έμπορο BMW Motorrad.

Διακοπή λειτουργίας κλήσης έκτακτης ανάγκης

—με έξυπνη κλήση έκτακτης ανάγκης^{SA}

 Ανάβει με κίτρινο χρώμα.

 Emergency call system error. Make an appointment at a specialist workshop.

Πιθανή αιτία:

Η μονάδα ελέγχου του συστήματος κλήσης έκτακτης ανάγκης διέγνωσε σφάλμα. Η λειτουργία κλήσης έκτακτης ανάγκης παρουσιάζει βλάβη.

- Λάβετε υπόψη ότι δεν μπορεί να πραγματοποιηθεί κλήση έκτακτης ανάγκης.
- Απευθυνθείτε σε ένα εξειδικευμένο συνεργείο ή ακόμη καλύτερα σε έναν Επίσημο Έμπορο BMW Motorrad.

Επιτήρηση πλαϊνού σταντ ελαττωματική

 Ανάβει με κίτρινο χρώμα.

 Side stand monitoring faulty. Engine stop at low speed! Have it checked by a specialist workshop.

Πιθανή αιτία:

Ο διακόπτης πλαϊνού σταντ ή η καλωδίωσή του έχει υποστεί ζημιά. Ο ηλεκτροκινητήρας απενεργοποιείται, όταν η ταχύτητα μειώνεται κάτω από τα 5 km/h και η οδήγηση δεν μπορεί να συνεχιστεί.

- Απευθυνθείτε σε ένα εξειδικευμένο συνεργείο ή ακόμη καλύτερα σε έναν Επίσημο Έμπορο BMW Motorrad.

Η αυτοδιάγνωση του ABS δεν ολοκληρώθηκε



αναβοσβήνει.

Πιθανή αιτία:



Η αυτοδιάγνωση του ABS δεν ολοκληρώθηκε

Η λειτουργία ABS δεν είναι διαθέσιμη, διότι δεν ολοκληρώθηκε η αυτοδιάγνωση. (Για τον έλεγχο των αισθητήρων τροχού, το E-Scooter πρέπει να φτάσει σε μια ελάχιστη ταχύτητα κίνησης: Ελάχ. 5 km/h)

- Ξεκινήστε αργά. Πρέπει να λάβετε υπόψη ότι μέχρι την ολοκλήρωση του αυτοδιαγνωστικού ελέγχου δεν τίθεται στη διάθεσή σας η λειτουργία ABS.

Σφάλμα ABS



Ανάβει με κίτρινο χρώμα.



Ανάβει.



Limited ABS availability!

Onward journey possible. Ride carefully to next specialist workshop.

Πιθανή αιτία:

Η μονάδα ελέγχου ABS αναγνώρισε κάποιο σφάλμα. Η λειτουργία ABS είναι περιορισμένα διαθέσιμη.

- Μπορείτε να συνεχίσετε την οδήγηση. Προσέξτε τις πρόσθετες πληροφορίες σχετικά με ειδικές καταστάσεις, που ενδέχεται να προκαλέσουν την εμφάνιση ενός μηνύματος σφάλματος ABS (►► 159).
- Αποκαταστήστε το σφάλμα το συντομότερο δυνατόν σε ένα εξειδικευμένο συνεργείο ή ακόμη καλύτερα σε έναν Επίσημο Έμπορο BMW Motorrad.

Διακοπή λειτουργίας του ABS



Ανάβει με κίτρινο χρώμα.



Ανάβει.

62 ΕΝΔΕΙΞΕΙΣ

 ABS failure! Onward journey possible. Ride carefully to next specialist workshop.

Πιθανή αιτία:

Η μονάδα ελέγχου ABS αναγνώρισε κάποιο σφάλμα. Η λειτουργία ABS δεν είναι διαθέσιμη.

- Μπορείτε να συνεχίσετε την οδήγηση. Προσέξτε τις πρόσθετες πληροφορίες σχετικά με ειδικές καταστάσεις, που ενδέχεται να προκαλέσουν την εμφάνιση ενός μηνύματος σφάλματος ABS (► 159).
- Αποκαταστήστε το σφάλμα το συντομότερο δυνατόν σε ένα εξειδικευμένο συνεργείο ή ακόμη καλύτερα σε έναν Επίσημο Έμπορο BMW Motorrad.

Διακοπή λειτουργίας του ABS Pro

 Ανάβει με κίτρινο χρώμα.

 Ανάβει.

 ABS Pro failure! Onward journey possible. Ride carefully to next specialist workshop.

Πιθανή αιτία:

–Με προγράμματα οδήγησης Pro^{SA}

Η μονάδα ελέγχου ABS Pro αναγνώρισε κάποιο σφάλμα. Η λειτουργία ABS Pro δεν είναι διαθέσιμη. Η λειτουργία ABS συνεχίζει να είναι διαθέσιμη. Το ABS υποστηρίζει μόνο κατά το φρενάρισμα σε ευθεία πορεία.

- Μπορείτε να συνεχίσετε την οδήγηση. Προσέξτε τις πρόσθετες πληροφορίες σχετικά με ειδικές καταστάσεις, που ενδέχεται να προκαλέσουν την εμφάνιση ενός μηνύματος σφάλματος ABS Pro (► 159).
- Αποκαταστήστε το σφάλμα το συντομότερο δυνατόν σε ένα εξειδικευμένο συνεργείο ή ακόμη καλύτερα σε έναν Επίσημο Έμπορο BMW Motorrad.

Ένδειξη σέρβις

 Σε περίπτωση υπέρβασης του χρονικού σημείου του σέρβις, ανάβει εκτός από την ένδειξη της ημερομηνίας ή/και της χιλιομετρικής απόστασης, επίσης η γενική προειδοποιητική λυχνία με κίτρινο χρώμα.

Σε περίπτωση υπέρβασης του χρονικού σημείου για το σέρβις, εμφανίζεται ένα κίτρινο μήνυμα Check-Control. Επιπρόσθετα εμφανίζονται επίσης οι ενδεί-

ξεις για το σέρβις, το ραντεβού για σέρβις και την υπολειπόμενη διαδρομή στους πίνακες μενού MY VEHICLE και SERVICE REQUIREMENTS επισημασμένες με θαυμαστικό.



Εάν η ένδειξη σέρβις εμφανίζεται για διάστημα μεγαλύτερο από ένα μήνα πριν την ημερομηνία του σέρβις, πρέπει να ρυθμιστεί εκ νέου η τρέχουσα ημερομηνία. Αυτή η κατάσταση μπορεί να παρουσιαστεί, εάν είχε αποσυνδεθεί η μπαταρία.

Σέρβις ληξιπρόθεσμο



Εμφανίζεται με λευκό χρώμα.

Service due! Have service performed by a specialist workshop. Πιθανή αιτία:

Πρέπει να πραγματοποιηθεί σέρβις λόγω χιλιομετρικής απόδοσης ή ημερομηνίας.

- Αναθέτετε την πραγματοποίηση του σέρβις τακτικά σε ένα εξειδικευμένο συνεργείο ή ακόμη καλύτερα σε έναν Επίσημο Έμπορο BMW Motorrad.
- » Διατηρείται η λειτουργική και κυκλοφοριακή ασφάλεια του οχήματος.

» Διασφαλίζεται η καλύτερη δυνατή διατήρηση της αξίας του οχήματος.

Υπέρβαση προθεσμίας σέρβις



Ανάβει με κίτρινο χρώμα.



Εμφανίζεται με κίτρινο χρώμα.

Service overdue! Have service performed by a specialist workshop. Πιθανή αιτία:

Το σέρβις είναι εκπρόθεσμο είτε με την έννοια των διανυθέντων χιλιομέτρων, είτε με την έννοια της ημερομηνίας.

- Αναθέτετε την πραγματοποίηση του σέρβις τακτικά σε ένα εξειδικευμένο συνεργείο ή ακόμη καλύτερα σε έναν Επίσημο Έμπορο BMW Motorrad.
- » Διατηρείται η λειτουργική και κυκλοφοριακή ασφάλεια του οχήματος.
- » Διασφαλίζεται η καλύτερη δυνατή διατήρηση της αξίας του οχήματος.

ΧΕΙΡΙΣΜ'ΟΣ

04

ΕΤΟΙΜΌΤΗΤΑ ΛΕΙΤΟΥΡΓΪΑΣ	66
ΔΙΑΚΌΠΤΗΣ ΑΠΕΝΕΡΓΟΠΌΙΗΣΗΣ ΑΝΆΓΚΗΣ	71
ΈΞΥΠΝΗ ΚΛΪΣΗ ΈΚΤΑΚΤΗΣ ΑΝΆΓΚΗΣ	72
ΟΠΙΣΘΟΠΟΡΕΪΑ	75
ΦΩΤΙΣΜΌς	76
ΠΡΌΓΡΑΜΜΑ ΟΔΪΓΗΣΗΣ	81
ΑΝΤΙΚΛΕΠΤΙΚΌ ΣΪΣΤΗΜΑ ΣΥΝΑΓΕΡΜΌΥ (DWA)	83
ΈΛΕΓΧΌς ΠΪΕΣΗΣ ΕΛΑΣΤΙΚΫΝ (RDC)	86
ΣΪΣΤΗΜΑ ΘΈΡΜΑΝΣΗΣ	86
ΘΪΚΗ ΑΠΟΘΪΚΕΥΣΗΣ	88
ΘΪΚΗ ΚΡΆΝΟΥς	90

ΕΤΟΙΜΌΤΗΤΑ ΛΕΙΤΟΥΡΓΙΑΣ

Κλειδί διακόπτη ανάφλεξης

 Η ενδεικτική λυχνία για το κλειδί ραδιοκυμάτων αναβοσβήνει, όση ώρα πραγματοποιείται αναζήτηση του κλειδιού ραδιοκυμάτων.

Όταν αναγνωριστεί το κλειδί ραδιοκυμάτων ή/και το εφεδρικό κλειδί, σβήνει.

Εάν δεν αναγνωριστεί το κλειδί ραδιοκυμάτων ή/και το εφεδρικό κλειδί, ανάβει για σύντομο χρονικό διάστημα.

Σας παραδίδεται ένα κλειδί ραδιοκυμάτων και ένα εφεδρικό κλειδί. Σε περίπτωση απώλειας κλειδιού, προσέξτε τις υποδείξεις σχετικά με το ηλεκτρονικό σύστημα ακινητοποίησης (EWS) (►► 68).

Η ετοιμότητα λειτουργίας και το αντικλεπτικό σύστημα συναγερμού ενεργοποιούνται με το κλειδί ραδιοκυμάτων. Ο χειρισμός των κλειδαριών για τις θήκες αποθήκευσης και τη βαλίτσα torcase μπορεί να πραγματοποιηθεί χειροκίνητα.

 Σε περίπτωση υπέρβασης της εμβέλειας του κλειδιού ραδιοκυμάτων (π.χ. μέσα στην πλαϊνή βαλίτσα ή στη βαλίτσα

torcase), το όχημα δεν είναι δυνατόν να εκκινηθεί.

Εάν το κλειδί ραδιοκυμάτων συνεχίζει να απουσιάζει, η ετοιμότητα λειτουργίας απενεργοποιείται μετά από περ. 1,5 λεπτά, για να προστατευθεί η μπαταρία. Συνιστάται να έχετε το κλειδί ραδιοκυμάτων πάντοτε πάνω σας (π.χ. στην τσέπη του μπουφάν) και εναλλακτικά να έχετε μαζί σας το εφεδρικό κλειδί.

 Εμβέλεια του κλειδιού ραδιοκυμάτων Keyless Ride

Περ. 1 m

Ασφάλιση κλειδαριάς τιμονιού Προϋπόθεση

Το τιμόνι είναι στραμμένο προς τα αριστερά. Το κλειδί ραδιοκυμάτων βρίσκεται εντός της περιοχής λήψης.



- Κρατήστε πατημένο το πλήκτρο **1**.

- » Η κλειδαριά τιμονιού κλειδώνει με τον χαρακτηριστικό ήχο.
- » Η ετοιμότητα λειτουργίας, τα φώτα και όλα τα λειτουργικά κυκλώματα απενεργοποιούνται.
- Για το ξεκλείδωμα της κλειδαριάς τιμονιού, πιέστε σύντομα το πλήκτρο **1**.

Ενεργοποίηση ετοιμότητας λειτουργίας

Προϋπόθεση

Το κλειδί ραδιοκυμάτων βρίσκεται εντός της περιοχής λήψης.



- Η ενεργοποίηση της ετοιμότητας λειτουργίας μπορεί να πραγματοποιηθεί με **δύο** παραλλαγές.

Παραλλαγή 1:

- Πιέστε σύντομα το πλήκτρο **1**.
- » Τα φώτα θέσης και όλα τα κυκλώματα λειτουργίας είναι ενεργοποιημένα.
- Με φώτα ημέρας^{SA}
- » Τα φώτα ημέρας είναι ενεργοποιημένα.<

- » Πραγματοποιείται έλεγχος Pre-Ride-Check. (☛ 144)
- » Πραγματοποιείται αυτοδιάγνωση του ABS. (☛ 145)

Παραλλαγή 2:

- Η κλειδαριά τιμονιού είναι κλειδωμένη, κρατήστε πατημένο το πλήκτρο **1**.
- » Η κλειδαριά τιμονιού ξεκλειδώνει.
- » Τα φώτα θέσης και όλα τα λειτουργικά κυκλώματα ενεργοποιούνται.
- Με φώτα ημέρας^{SA}
- » Τα φώτα ημέρας είναι ενεργοποιημένα.<
- » Πραγματοποιείται έλεγχος Pre-Ride-Check. (☛ 144)
- » Πραγματοποιείται αυτοδιάγνωση του ABS. (☛ 145)

Απενεργοποίηση ετοιμότητας λειτουργίας

Προϋπόθεση

Το κλειδί ραδιοκυμάτων βρίσκεται εντός της περιοχής λήψης.



- Η απενεργοποίηση της ετοιμότητας λειτουργίας μπορεί να πραγματοποιηθεί με **δύο** παραλλαγές.

Παραλλαγή 1:

- Πιέστε σύντομα το πλήκτρο **1**.
 - » Τα φώτα απενεργοποιούνται.
 - » Η κλειδαριά τιμονιού δεν είναι κλειδωμένη.

Παραλλαγή 2:

- Στρίψτε το τιμόνι προς τα αριστερά.
- Κρατήστε πατημένο το πλήκτρο **1**.
 - » Τα φώτα απενεργοποιούνται.
 - » Η κλειδαριά τιμονιού κλειδώνει.

Ηλεκτρονικό σύστημα ακινητοποίησης EWS

Το ηλεκτρονικό σύστημα στο E-Scooter εξακριβώνει τα δεδομένα που είναι αποθηκευμένα στο κλειδί του διακόπτη ανάφλεξης μέσω μιας δακτυλιοειδούς κεραίας στην κλειδαριά ραδιοκυμάτων. Η μονάδα ελέγχου

κινητήρα απελευθερώνει την ετοιμότητα οδήγησης, μόνο εάν αυτό το κλειδί αναγνωριστεί ως "έγκυρο".



Εάν μαζί με το κλειδί ραδιοκυμάτων που χρησιμοποιείται για την εκκίνηση του κινητήρα, υπάρχει και δεύτερο κλειδί ραδιοκυμάτων, μπορεί να "διεγερθεί" το ηλεκτρονικό σύστημα και να μην επιτρέπει την ενεργοποίηση της ετοιμότητας οδήγησης.

Τα κλειδιά ραδιοκυμάτων πρέπει να φυλάσσονται πάντοτε ξεχωριστά.

Σε περίπτωση απώλειας ενός κλειδιού διακόπτη ανάφλεξης, μπορείτε να ζητήσετε από τον τοπικό Επίσημο Έμπορο της BMW Motorrad να ενεργοποιηθεί για το κλειδί αυτό η λειτουργία φραγής.

Για τον σκοπό αυτό πρέπει να έχετε μαζί σας όλα τα υπόλοιπα κλειδιά διακόπτη ανάφλεξης του E-Scooter. Η εκκίνηση του ηλεκτροκινητήρα με ένα κλειδί διακόπτη ανάφλεξης, για το οποίο έχει ενεργοποιηθεί η λειτουργία φραγής, δεν είναι πλέον δυνατή. Ένα κλειδί διακόπτη ανάφλεξης όμως, για το οποίο έχει ενεργοποιηθεί η λειτουργία φραγής,

μπορεί να απελευθερωθεί και πάλι.

Εφεδρικά κλειδιά μπορείτε να προμηθευτείτε μόνο μέσω ενός Επίσημου Εμπόρου BMW Motorrad. Αυτός είναι υποχρεωμένος να ελέγξει τα στοιχεία σας, καθώς τα κλειδιά αποτελούν μέρος του συστήματος ασφαλείας.

Η μπαταρία του κλειδιού ραδιοκυμάτων είναι άδεια ή χάθηκε το κλειδί ραδιοκυμάτων

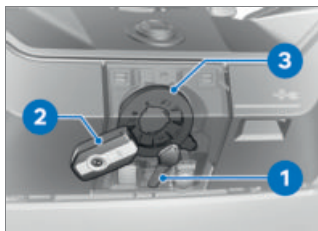

- Σε περίπτωση απώλειας κλειδιού, προσέξτε τις υποδείξεις σχετικά με το ηλεκτρονικό σύστημα ακινητοποίησης (**EWS**).
- Σε περίπτωση απώλειας του κλειδιού ραδιοκυμάτων κατά την οδήγηση, το όχημα μπορεί να εκκινηθεί με χρήση του εφεδρικού κλειδιού.
- Εάν η μπαταρία του κλειδιού ραδιοκυμάτων είναι άδεια, το όχημα μπορεί να εκκινηθεί

ακουμπώντας το κλειδί ραδιοκυμάτων επάνω στο κάλυμμα, ανάμεσα στο καπάκι της θήκης αποθήκευσης και στο καπάκι της θήκης φόρτισης.

- Κρατήστε το εφεδρικό κλειδί **1** ή/και το άδαιο κλειδί ραδιοκυμάτων **2** επάνω στο κάλυμμα ανάμεσα στο καπάκι της θήκης αποθήκευσης και στο καπάκι της θήκης φόρτισης, στο ύψος της κεραίας **3**.

 Χρονικό διάστημα, στο οποίο μπορεί να δημιουργηθεί κατάσταση ετοιμότητας οδήγησης. Μετά από το πέρας αυτού του διαστήματος πρέπει να πραγματοποιηθεί εκ νέου ξεκλείδωμα.

30 s

- » Πραγματοποιείται έλεγχος Pre-Ride-Check.
- Το κλειδί ραδιοκυμάτων αναγνωρίστηκε.
- Ο ηλεκτροκινητήρας μπορεί να εκκινηθεί.
- Ενεργοποιήστε την ετοιμότητα λειτουργίας. (➡ 67)

70 ΧΕΙΡΙΣΜΌΣ

Αντικατάσταση μπαταρίας του κλειδιού ραδιοκυμάτων

Εάν το κλειδί ραδιοκυμάτων δεν αντιδρά σε σύντομο ή παρατεταμένο πάτημα πλήκτρου:

- Η μπαταρία του κλειδιού ραδιοκυμάτων έχει αποφορτιστεί μερικώς.



Remote key battery weak. Function limited. Change battery.



ΚΙΝΔΥΝΟΣ

Κατάποση μιας μπαταρίας

Κίνδυνος τραυματισμού ή θανάτου

- Το κλειδί διακόπτη ανάφλεξης περιλαμβάνει ως μπαταρία μια κομβιόσχημη μπαταρία. Οι συνήθεις ή οι κομβιόσχημες μπαταρίες ενδέχεται να καταποθούν και να προκαλέσουν εντός δύο ωρών σοβαρούς ή θανατηφόρους τραυματισμούς, π.χ. λόγω εσωτερικών εγκαυμάτων ή χημικών εγκαυμάτων.
- Το κλειδί του διακόπτη ανάφλεξης και οι μπαταρίες πρέπει να φυλάσσονται σε σημεία μη προσβάσιμα για παιδιά.
- Σε περίπτωση υποψίας ότι μια συνήθης ή κομβιόσχημη μπαταρία έχει καταποθεί ή εισχωρήσει σε κάποιο μέρος του σώματος, αναζητήστε αμέσως ιατρική βοήθεια.

- Αλλάξτε την μπαταρία.

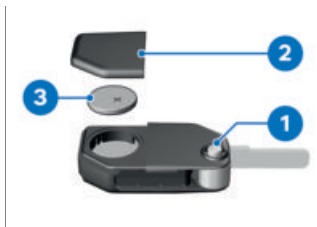

- Πιέστε το κουμπί **1**.
 - » Το στέλεχος κλειδιού εξέρχεται.
- Πιέστε το καπάκι μπαταρίας **2** προς τα επάνω.
- Αφαιρέστε την μπαταρία **3**.
- Διαθέστε την παλαιά μπαταρία στα απορρίμματα σύμφωνα με τις σχετικές νομικές διατάξεις, μην πετάξετε την μπαταρία στα οικιακά απορρίμματα.



ΠΡΟΣΟΧΗ

Μη κατάλληλες ή λανθασμένα τοποθετημένες μπαταρίες

Ζημιές εξαρτημάτων

- Χρησιμοποιήστε την προβλεπόμενη μπαταρία.
- Κατά την τοποθέτηση της μπαταρίας, προσέξτε τη σωστή πολικότητα.

- Τοποθετήστε μια καινούργια μπαταρία με το θετικό πόλο προς τα επάνω.



Τύπος μπαταρίας

Για το κλειδί ραδιοκυμάτων Keyless Ride

CR 2032

- Τοποθετήστε το καπάκι της μπαταρίας **2**.
 - » Το κόκκινο LED στο ταμπλό οργάνων αναβοσβήνει.
 - » Το κλειδί ραδιοκυμάτων είναι πάλι έτοιμο για λειτουργία.

ΔΙΑΚΟΠΤΗΣ ΑΠΕΝΕΡΓΟΠΟΙΗΣΗΣ ΑΝΑΓΚΗΣ



- 1** Διακόπτης απενεργοποίησης ανάγκης

Με τη βοήθεια του διακόπτη απενεργοποίησης ανάγκης **1** μπορεί να απενεργοποιηθεί γρήγορα ο ηλεκτροκινητήρας.



- A** Ηλεκτροκινητήρας απενεργοποιημένος
- B** E-Scooter σε ετοιμότητα οδήγησης

ΈΞΥΠΝΗ ΚΛΉΣΗ ΈΚΤΑΚΤΗΣ ΑΝΑΓΚΗΣ

— με έξυπνη κλήση έκτακτης ανάγκης^{SA}

Κλήση έκτακτης ανάγκης μέσω BMW

Πατήστε το πλήκτρο SOS μόνο σε περίπτωση ανάγκης.

Η κλήση έκτακτης ανάγκης δεν μπορεί για τεχνικούς λόγους να διασφαλιστεί υπό μη ευνοϊκές συνθήκες, π.χ. σε περιοχές χωρίς λήψη κινητής τηλεφωνίας.

Κατά την κλήση ανάγκης, μεταδίδονται στην BMW η θέση του οχήματος, η επιλεγμένη γλώσσα και τυχόν δεδομένα ατυχήματος (► 13). Υπό μη ευνοϊκές συνθήκες, η μετάδοση δεδομένων ενδέχεται να είναι περιορισμένη ή να πραγματοποιείται με καθυ-

στέρηση. Αυτό μπορεί να έχει ως συνέπεια την καθυστερημένη επεξεργασία της κλήσης ανάγκης.

Ακόμη και εάν δεν είναι εφικτή μια κλήση έκτακτης ανάγκης μέσω BMW, ενδέχεται να πραγματοποιηθεί μια κλήση έκτακτης ανάγκης προς έναν δημόσιο αριθμό κλήσης έκτακτης ανάγκης. Αυτό εξαρτάται μεταξύ άλλων από το εκάστοτε δίκτυο κινητής τηλεφωνίας και τις εθνικές προδιαγραφές.

Γλώσσα για την κλήση έκτακτης ανάγκης

Σε κάθε όχημα έχει αντιστοιχηθεί μια γλώσσα, ανάλογα με την αγορά, για την οποία προορίζεται. Σε αυτή τη γλώσσα απαντά το BMW Call Center.

 Αλλαγή της γλώσσας για την κλήση έκτακτης ανάγκης μπορεί να γίνει μόνο από τον Επίσημο Έμπορο BMW Motorrad. Αυτή η γλώσσα που έχει αντιστοιχιστεί στο όχημα διαφέρει από τις γλώσσες ένδειξης στην οθόνη TFT που μπορεί να επιλέξει ο οδηγός.

Χειροκίνητη κλήση έκτακτης ανάγκης

Προϋπόθεση

Έχει παρουσιαστεί μια κατάσταση ανάγκης. Το όχημα είναι ακινητοποιημένο. Η ετοιμότητα λειτουργίας είναι ενεργοποιημένη.



- Ανοίξτε το κάλυμμα **1**.
- Πιέστε σύντομα το πλήκτρο **SOS 2**.

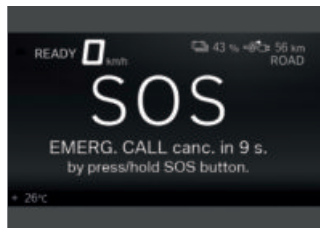

Εμφανίζεται ο χρόνος μέχρι την πραγματοποίηση της κλήσης έκτακτης ανάγκης. Κατά τη διάρκεια αυτού του χρονικού διαστήματος είναι εφικτή η

ακύρωση της κλήσης έκτακτης ανάγκης.

- Ακύρωση κλήσης έκτακτης ανάγκης: Κρατήστε το πλήκτρο **SOS 2** πατημένο για δύο δευτερόλεπτα.
 - Πατήστε τον διακόπτη απενεργοποίησης ανάγκης, για να απενεργοποιήσετε την ετοιμότητα οδήγησης.
 - Βγάλτε το κράνος.
- » Μετά από τη λήξη του χρονοδιακόπτη, δημιουργείται μια φωνητική σύνδεση με το BMW Call Center.

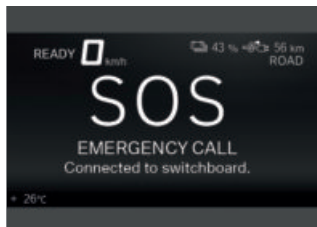

Η σύνδεση δημιουργήθηκε.

74 ΧΕΙΡΙΣΜΌΣ



- Μεταδώστε μέσω του μικροφώνου **3** και των ηχείων **4** πληροφορίες για τις υπηρεσίες διάσωσης.

Αυτόματα

Μετά από την ενεργοποίηση της ετοιμότητας λειτουργίας, η λειτουργία έξυπνης κλήσης έκτακτης ανάγκης ενεργοποιείται αυτόματα και αντιδρά σε περιπτώση πτώσης.

Κλήση έκτακτης ανάγκης σε ελαφριά πτώση

- Αναγνωρίζεται ελαφριά πτώση ή σύγκρουση.
 - » Ακούγεται ένα ηχητικό σήμα.



Εμφανίζεται ο χρόνος μέχρι την πραγματοποίηση της κλήσης έκτακτης ανάγκης. Κατά τη διάρκεια αυτού του χρονικού διαστήματος είναι εφικτή η ακύρωση της κλήσης έκτακτης ανάγκης.

- Ακύρωση κλήσης έκτακτης ανάγκης: Κρατήστε το πλήκτρο SOS πατημένο για δύο δευτερόλεπτα.
- Εάν είναι εφικτό, βγάλτε το κράνος και σβήστε τον ηλεκτροκινητήρα.
 - » Δημιουργείται μια φωνητική σύνδεση με το BMW Call Center.

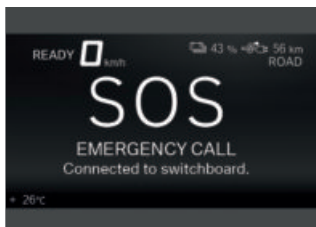

Η σύνδεση δημιουργήθηκε.



- Ανοίξτε το κάλυμμα **1**.
- Μεταδώστε μέσω του μικροφώνου **3** και των ηχείων **4** πληροφορίες για τις υπηρεσίες διάσωσης.

Κλήση έκτακτης ανάγκης σε σοβαρή πτώση

- Αναγνωρίζεται σοβαρή πτώση ή σύγκρουση.
- » Η κλήση έκτακτης ανάγκης πραγματοποιείται αυτόματα χωρίς καθυστέρηση.

ΟΠΙΣΘΟΠΟΡΕΪΑ

Χειρισμός οπισθοπορείας



ΠΡΟΕΙΔΟΠΟΙΗΣΗ

Το όχημα γίνεται δύσκολα αντιληπτό κατά την ηλεκτρική οδήγηση.

Κίνδυνος ατυχήματος

- Κατά την ηλεκτρική οδήγηση προσέξτε ότι οι πεζοί και άλλοι συμμετέχοντες στην κυκλοφορία δεν αντιλαμβάνονται ως συνήθως το E-Scooter καθώς λείπουν οι ήχοι του κινητήρα.
- Οδηγείτε ιδιαίτερα προσεκτικά.

- Ενεργοποιήστε την ετοιμότητα οδήγησης. (☛ 148)



- Κρατήστε πατημένο το πλήκτρο **1** καθ' όλη τη διάρκεια της οπισθοπορείας.

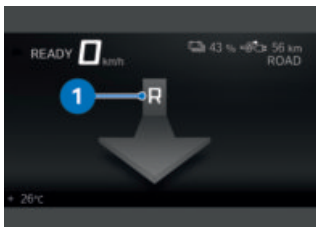

- Η έγκριση απελευθέρωσης απεικονίζεται στην οθόνη με την ένδειξη R και ένα σύμβολο βέλους προς τα κάτω **1**.
- Χειριστείτε προσεκτικά το ηλεκτρικό γκάζι, για να κινηθείτε με την όπισθεν.
- » Το E-Scooter κινείται με την όπισθεν με μέγιστη ταχύτητα 3 km/h.



- Κατά την οπισθοπορεία, ανάβει το σύμβολο βέλους **1**.

ΦΩΤΙΣΜΌΣ

Φώτα διασταύρωσης (μεσαία σκάλα) και φώτα θέσης

Τα φώτα θέσης ανάβουν αυτόματα, μόλις ενεργοποιηθεί η ετοιμότητα λειτουργίας του E-Scooter. Στη συνέχεια, τα φώτα θέσης παραμένουν αναμμένα για λίγο χρονικό διάστημα ακόμη.

Τα φώτα διασταύρωσης ανάβουν αυτόματα, όταν το E-Scooter είναι έτοιμο για οδήγηση.

– Με φώτα ημέρας^{SA}

Κατά τη διάρκεια της ημέρας μπορούν να ενεργοποιηθούν αντί των φώτων διασταύρωσης (μεσαία σκάλα), εναλλακτικά τα φώτα ημέρας.

Φώτα πορείας (μεγάλη σκάλα) και σινιάλο φώτων

- Ενεργοποιήστε την ετοιμότητα λειτουργίας. (▶▶▶ 67)



- Πιέστε τον διακόπτη **1** προς τα μπροστά, για να ενεργοποιήσετε τα φώτα πορείας (μεγάλη σκάλα).
- Τραβήξτε τον διακόπτη **1** προς τα πίσω, για να ενεργοποιήσετε το σιγάλο φώτων.

Φώτα Follow me Home

- Απενεργοποιήστε την ετοιμότητα λειτουργίας.



- Αμέσως μετά από την απενεργοποίηση της ετοιμότητας λειτουργίας, τραβήξτε τον διακόπτη **1** προς τα πίσω και κρατήστε τον σε αυτή τη θέση, μέχρι να ενεργοποιηθούν τα φώτα Follow me Home.

» Ο φωτισμός του οχήματος ανάβει για ένα λεπτό και απενεργοποιείται πάλι αυτόματα.
 – Η λειτουργία αυτή μπορεί π.χ. να χρησιμοποιηθεί μετά από τη στάθμευση του οχήματος για τον φωτισμό της διαδρομής μέχρι την πόρτα του σπιτιού.

Φώτα στάθμευσης

- Απενεργοποιήστε την ετοιμότητα λειτουργίας. (➡ 67)



- Πιέστε το πλήκτρο **1** αμέσως μετά από την απενεργοποίηση της ετοιμότητας λειτουργίας προς τα αριστερά και κρατήστε το σε αυτή τη θέση, μέχρι να ενεργοποιηθούν τα φώτα στάθμευσης.
- Ενεργοποιήστε και απενεργοποιήστε και πάλι την ετοιμότητα λειτουργίας, για να σβήσετε τα φώτα στάθμευσης.

78 ΧΕΙΡΙΣΜΌΣ

Χειρισμός των φώτων ημέρας

–Με φώτα ημέρας^{SA}

- Ενεργοποιήστε την ετοιμότητα οδήγησης. (➡ 148)



- Πιέστε το πλήκτρο **1**, για να ενεργοποιήσετε τα φώτα ημέρας και να απενεργοποιήσετε τα φώτα διασταύρωσης.

 Το σύμβολο φώτων ημέρας εμφανίζεται.

- Σε συνθήκες σκότους ή μέσα σε τούνελ: Πιέστε εκ νέου το πλήκτρο **1**, για να απενεργοποιήσετε τα φώτα ημέρας και να ενεργοποιήσετε τα φώτα διασταύρωσης.

 Τα φώτα ημέρας γίνονται, σε σχέση με τα φώτα διασταύρωσης (μεσαία σκάλα), πιο εύκολα αντιληπτά από τους οδηγούς των αντίθετα διερχόμενων οχημάτων. Έτσι βελτιώνονται οι συνθήκες ορατότητας κατά τη διάρκεια της ημέρας.

Αυτόματα φώτα ημέρας

–Με φώτα ημέρας^{SA}

 Η εναλλαγή μεταξύ των φώτων ημέρας και των φώτων διασταύρωσης συμπεριλ. του φωτός θέσης μπορεί να πραγματοποιηθεί αυτόματα.



ΠΡΟΕΙΔΟΠΟΙΗΣΗ

Τα αυτόματα φώτα ημέρας δεν υποκαθιστούν την προσωπική εκτίμηση των συνθηκών φωτός

Κίνδυνος ατυχήματος

- Απενεργοποιείτε τα αυτόματα φώτα ημέρας σε κακές συνθήκες φωτός.

- Στο μενού Settings, Vehicle settings, Lights ενεργοποιήστε τη λειτουργία Auto. daytime light.



Η ενδεικτική λυχνία για τα αυτόματα φώτα ημέρας ανάβει.

» Όταν η φωτεινότητα του περιβάλλοντος μειωθεί κάτω από μια συγκεκριμένη τιμή, ανάβουν αυτόματα τα φώτα διασταύρωσης (μεσαία σκάλα) (π.χ. σε τούνελ). Όταν διαπιστωθεί επαρκής φωτεινότητα περιβάλ-

λοντος, ενεργοποιούνται ξανά τα φώτα ημέρας.



Όταν τα φώτα ημέρας είναι ενεργοποιημένα, ανάβει η ενδεικτική λυχνία για τα φώτα ημέρας.

Χειροκίνητος χειρισμός του φωτισμού με ενεργοποιημένη αυτόματη λειτουργία

–Με φώτα ημέρας^{SA}

Εάν πιάσετε το πλήκτρο φώτων ημέρας, τα φώτα ημέρας σβήνουν και τα φώτα διασταύρωσης (μεσαία σκάλα) με το μπροστινό φως θέσης ανάβουν (π.χ. κατά την είσοδο σε τούνελ, εάν η αυτόματη λειτουργία φώτων ημέρας αντιδρά καθυστερημένα λόγω της φωτεινότητας του περιβάλλοντος).

Πατώντας ξανά το πλήκτρο φώτων ημέρας, ενεργοποιείται ξανά η αυτόματη λειτουργία φώτων ημέρας, δηλ. τα φώτα ημέρας ανάβουν ξανά όταν επιτευχθεί η απαραίτητη φωτεινότητα περιβάλλοντος.

Αυτόματα φώτα ημέρας

–Με φώτα ημέρας^{SA}



Η εναλλαγή μεταξύ των φώτων ημέρας και των φώτων διασταύρωσης συμπε-

ριλ. του φωτός θέσης μπορεί να πραγματοποιηθεί αυτόματα.



ΠΡΟΕΙΔΟΠΟΙΗΣΗ

Τα αυτόματα φώτα ημέρας δεν υποκαθιστούν την προσωπική εκτίμηση των συνθηκών φωτός

Κίνδυνος ατυχήματος

- Απενεργοποιείτε τα αυτόματα φώτα ημέρας σε κακές συνθήκες φωτός.

- Στο μενού Settings, Vehicle settings, Lights ενεργοποιήστε τη λειτουργία Auto. daytime light.



Η ενδεικτική λυχνία για τα αυτόματα φώτα ημέρας ανάβει.

- » Όταν η φωτεινότητα του περιβάλλοντος μειωθεί κάτω από μια συγκεκριμένη τιμή, ανάβουν αυτόματα τα φώτα διασταύρωσης (μεσαία σκάλα) (π.χ. σε τούνελ). Όταν διαπιστωθεί επαρκής φωτεινότητα περιβάλλοντος, ενεργοποιούνται ξανά τα φώτα ημέρας.



Όταν τα φώτα ημέρας είναι ενεργοποιημένα, ανάβει η ενδεικτική λυχνία για τα φώτα ημέρας.

80 ΧΕΙΡΙΣΜΌΣ

Αυτόματα φώτα ημέρας

–Με φώτα ημέρας^{SA}

 Η εναλλαγή μεταξύ των φώτων ημέρας και των φώτων διασταύρωσης συμπεριλ. του φωτός θέσης μπορεί να πραγματοποιηθεί αυτόματα.



ΠΡΟΕΙΔΟΠΟΙΗΣΗ

Τα αυτόματα φώτα ημέρας δεν υποκαθιστούν την προσωπική εκτίμηση των συνθηκών φωτός

Κίνδυνος ατυχήματος

- Απενεργοποιείτε τα αυτόματα φώτα ημέρας σε κακές συνθήκες φωτός.

- Στο μενού Settings, Vehicle settings, Lights ενεργοποιήστε τη λειτουργία Auto. daytime light.



Η ενδεικτική λυχνία για τα αυτόματα φώτα ημέρας ανάβει.

» Όταν η φωτεινότητα του περιβάλλοντος μειωθεί κάτω από μια συγκεκριμένη τιμή, ανάβουν αυτόματα τα φώτα διασταύρωσης (μεσαία σκάλα) (π.χ. σε τούνελ). Όταν διαπιστωθεί επαρκής φωτεινότητα περιβάλ-

λοντος, ενεργοποιούνται ξανά τα φώτα ημέρας.



Όταν τα φώτα ημέρας είναι ενεργοποιημένα, ανάβει η ενδεικτική λυχνία για τα φώτα ημέρας.

Χειρισμός των φώτων αλάρμ

- Ενεργοποιήστε την ετοιμότητα λειτουργίας. (▶▶▶ 67)



Τα φώτα αλάρμ επιβαρύνουν την μπαταρία. Συνεπώς τα φώτα αλάρμ πρέπει να ενεργοποιούνται μόνο για περιορισμένο χρονικό διάστημα.



Εάν πατηθεί ένα πλήκτρο φλας με ενεργοποιημένα τα φώτα αλάρμ, η λειτουργία των φλας αντικαθιστά τη λειτουργία των φώτων αλάρμ, όσο το πλήκτρο παραμένει πατημένο. Όταν το πλήκτρο φλας δεν είναι πλέον πατημένο, ενεργοποιείται και πάλι η λειτουργία των φώτων αλάρμ.



- Πιέστε το πλήκτρο **1**, για να ενεργοποιήσετε τα φώτα αλάρμ.
- » Η ετοιμότητα λειτουργίας μπορεί να απενεργοποιηθεί.
- Ενεργοποιήστε την ετοιμότητα λειτουργίας και πιέστε εκ νέου το πλήκτρο **1**, για να απενεργοποιήσετε τα φώτα αλάρμ.

Χειρισμός των φλας

- Ενεργοποιήστε την ετοιμότητα λειτουργίας. (☰➔ 67)
- Καλέστε το μενού Settings, Vehicle settings, Lights.
- Ενεργοποίηση ή απενεργοποίηση του Comfort turn indicator.

- Πιέστε το πλήκτρο **1** προς τα αριστερά, για να ενεργοποιήσετε τα αριστερά φλας.
- Πιέστε το πλήκτρο **1** προς τα δεξιά, για να ενεργοποιήσετε τα δεξιά φλας.
- Πιέστε το πλήκτρο **1**, για να απενεργοποιήσετε τα φλας.
- » Εάν έχουν ενεργοποιηθεί τα φλας άνεσης, τα φλας απενεργοποιούνται αυτόματα μετά από την επίτευξη της εξαρτώμενης από την ταχύτητα διαδρομής.

ΠΡΟΓΡΑΜΜΑ ΟΔΗΓΗΣΗΣ

Χρήση των προγραμμάτων οδήγησης

Η BMW Motorrad εξέλιξε για το E-Scooter σας σενάρια χρήσης, από τα οποία μπορείτε να επιλέξετε κάθε φορά αυτό που ταιριάζει στην εκάστοτε περίπτωση:

82 ΧΕΙΡΙΣΜΌΣ

- ECO: Οδήγηση με βελτιστοποιημένη αυτονομία.
- RAIN: Οδήγηση σε βρεγμένο από βροχή οδόστρωμα.
- ROAD: Οδήγηση σε στεγνό οδόστρωμα.
- Με προγράμματα οδήγησης Pro^{SA}
- DYNAMIC: Δυναμική οδήγηση σε στεγνό οδόστρωμα.

Για κάθε ένα από αυτά τα σενάρια είναι διαθέσιμος ο κάθε φορά ιδανικός συνδυασμός χαρακτηριστικών λειτουργίας του κινητήρα, ρύθμισης του ASC/DTC και ελέγχου ευστάθειας ανάκτησης ενέργειας (RSC).

Ρύθμιση προγράμματος οδήγησης

- Ενεργοποιήστε την ετοιμότητα λειτουργίας. (▣➔ 67)



- Πατήστε το πλήκτρο **1**.



Περισσότερες πληροφορίες για τα επιλεγόμενα προγράμματα οδήγησης θα βρείτε στο κεφάλαιο "Η τεχνολογία λεπτομερώς".

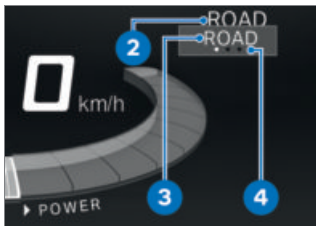

Το ενεργό πρόγραμμα οδήγησης **2** περνά στο παρασκήνιο και το πρώτο επιλεγόμενο πρόγραμμα οδήγησης **3** εμφανίζεται. Η βοήθεια προσανατολισμού **4** καταδεικνύει πόσα προγράμματα οδήγησης είναι διαθέσιμα.



- Πατήστε το πλήκτρο **1** όσες φορές χρειάζεται, για να εμφανιστεί δίπλα από το βέλος επι-

λογής το επιθυμητό πρόγραμμα οδήγησης.

- » Το επιλεγμένο πρόγραμμα οδήγησης ενεργοποιείται μετά από περ. 2 δευτερόλεπτα.

ΑΝΤΙΚΛΕΠΤΙΚΌ ΣΥΣΤΗΜΑ ΣΥΝΑΓΕΡΜΟΎ (DWA)

– Με αντικλεπτικό σύστημα συναγερμού (DWA)^{SA}

Ενεργοποίηση

- Ενεργοποιήστε την ετοιμότητα λειτουργίας. (☛ 67)
- Προσαρμόστε το DWA. (☛ 85)



- Απενεργοποιήστε την ετοιμότητα λειτουργίας.
- Πιέστε δύο φορές το πλήκτρο **1** του κλειδιού ραδιοκυμάτων.
- » Για την ενεργοποίηση απαιτούνται περ. 30 δευτερόλεπτα.
- » Τα φλας ανάβουν δύο φορές.
- » Το ηχητικό σήμα επιβεβαίωσης ενεργοποιείται δύο φορές (εάν έχει προγραμματιστεί).

» Το DWA είναι ενεργό.



- Για να απενεργοποιηθεί ο αισθητήρας κλίσης (π.χ. όταν το E-Scooter μεταφέρεται με τρένο και οι έντονες κινήσεις θα μπορούσαν να ενεργοποιήσουν τον συναγερμό), πιέστε εκ νέου το πλήκτρο **1** του κλειδιού ραδιοκυμάτων κατά τη διάρκεια της φάσης ενεργοποίησης.
- » Τα φλας ανάβουν τρεις φορές.
- » Το ηχητικό σήμα επιβεβαίωσης ενεργοποιείται τρεις φορές (εάν έχει προγραμματιστεί).
- » Ο αισθητήρας κλίσης είναι απενεργοποιημένος.

Σήμα συναγερμού

Το σήμα συναγερμού DWA μπορεί να ενεργοποιηθεί στις παρακάτω περιπτώσεις:

- Αισθητήρας κλίσης
- Απόπειρα ενεργοποίησης με ένα μη έγκυρο κλειδί διακόπτη ανάφλεξης.

84 ΧΕΙΡΙΣΜΌΣ

– Αποσύνδεση του DWA από την μπαταρία του οχήματος (η μπαταρία του DWA αναλαμβάνει την τροφοδοσία ρεύματος - μόνο ήχος συναγερμού, χωρίς αναβόσβημα των φλας)

 Όταν το κλειδί ραδιοκυμάτων βρίσκεται εντός της περιοχής λήψης, το σήμα συναγερμού που τυχόν ενεργοποιείται από τον αισθητήρα κλίσης καταστέλλεται.

Εάν αποφορτιστεί η μπαταρία του DWA, διατηρούνται όλες οι λειτουργίες, αλλά η ενεργοποίηση του συναγερμού σε περίπτωση αποσύνδεσης από την μπαταρία του οχήματος, δεν είναι πλέον δυνατή.

Η διάρκεια ενεργοποίησης του συναγερμού ανέρχεται σε περ. 26 δευτερόλεπτα. Κατά την ενεργοποίηση του συναγερμού ακούγεται ένας ήχος συναγερμού και αναβοσβήνουν τα φλας. Το είδος του ήχου του συναγερμού μπορεί να ρυθμιστεί από τους Επίσημους Εμπόρους BMW Motorrad.



Η ενεργοποίηση του συναγερμού μπορεί να διακοπεί ανά πάσα στιγμή με το πάτημα του πλήκτρου **1** στο κλειδί ραδιοκυμάτων, χωρίς να απενεργοποιηθεί το DWA.

Εάν κατά την απουσία του οδηγού ενεργοποιήθηκε ένας συναγερμός, ο οδηγός ειδοποιείται σχετικά κατά την ενεργοποίηση της ετοιμότητας λειτουργίας μέσω ενός μεμονωμένου ήχου συναγερμού. Στη συνέχεια η φωτοδίοδος του DWA καταδεικνύει για ένα λεπτό την αιτία του συναγερμού.

Σήματα φωτός στην ενδεικτική λυχνία:

- 1x αναβόσβημα: Αισθητήρας κλίσης 1
- 2x αναβόσβημα: Αισθητήρας κλίσης 2
- 3x αναβόσβημα: Ενεργοποίηση της ετοιμότητας λειτουργίας με μη έγκυρο κλειδί διακόπτη ανάφλεξης

- 4x αναβόσβημα: Αποσύνδεση του DWA από την μπαταρία του οχήματος
- 5x αναβόσβημα: Αισθητήρας κλίσης 3

Απενεργοποίηση

Παραλλαγή 1:

- Διακόπτης απενεργοποίησης ανάγκης σε θέση λειτουργίας.
- Ενεργοποιήστε την ετοιμότητα λειτουργίας. (☛ 67)
- » Τα φλας ανάβουν μία φορά.
- » Το ηχητικό σήμα επιβεβαίωσης ενεργοποιείται μία φορά (εάν έχει προγραμματιστεί).
- » Το DWA έχει απενεργοποιηθεί.

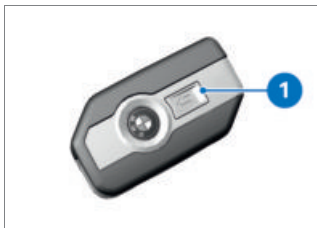

Παραλλαγή 2:

- Πιέστε μία φορά το πλήκτρο 1 του κλειδιού ραδιοκυμάτων.
-  Εάν η λειτουργία συναγερμού απενεργοποιηθεί μέσω του κλειδιού ραδιοκυμάτων και στη συνέχεια δεν ενεργοποιηθεί η ετοιμότητα λειτουργίας, η λειτουργία συναγερμού ενεργο-

ποιείται και πάλι αυτόματα μετά από περ. 30 δευτερόλεπτα, εάν είναι ενεργοποιημένο το Arm automatically.

- » Τα φλας ανάβουν μία φορά.
- » Το ηχητικό σήμα επιβεβαίωσης ενεργοποιείται μία φορά (εάν έχει προγραμματιστεί).
- » Το DWA έχει απενεργοποιηθεί.

Προσαρμογή του DWA

- Ενεργοποιήστε την ετοιμότητα λειτουργίας. (☛ 67)
- Καλέστε το μενού Settings, Vehicle settings, Alarm system.
- » Οι εξής ρυθμίσεις είναι εφικτές:
 - Προσαρμογή του Warning signal
 - Ενεργοποίηση και απενεργοποίηση του Tilt sensor
 - Ενεργοποίηση και απενεργοποίηση του Arming tone
 - Ενεργοποίηση και απενεργοποίηση του Arm automatically
 - » Δυνατότητες ρύθμισης (☛ 85)

Δυνατότητες ρύθμισης

Warning signal: Ρύθμιση αυξομειούμενου ή διακοπόμενου ήχου συναγερμού.

Tilt sensor: Ενεργοποίηση αισθητήρα κλίσης για την επιτήρηση της κλίσης του οχήματος. Το DWA αντιδρά π.χ. σε περι-

86 ΧΕΙΡΙΣΜΌΣ

πωση κλοπής τροχού ή ρυμούλκησης.

 Κατά τη μεταφορά του οχήματος απενεργοποιήστε τον αισθητήρα κλίσης, για να αποτρέψετε την ενεργοποίηση του DWA.

Arming tone: Ηχητικό σήμα επιβεβαίωσης του συναγερμού μετά από την ενεργοποίηση / απενεργοποίηση του DWA, επιπρόσθετα στην ενεργοποίηση των φλας.

Arm automatically: Αυτόματη ενεργοποίηση της λειτουργίας συναγερμού κατά την απενεργοποίηση της ετοιμότητας λειτουργίας.

ΈΛΕΓΧΟΣ ΠΙΕΣΗΣ ΕΛΑΣΤΙΚΩΝ (RDC)

–Με σύστημα ελέγχου πίεσης ελαστικών (RDC)^{SA}

Ενεργοποίηση ή απενεργοποίηση της προειδοποίησης ονομαστικής πίεσης

- Εάν επιτευχθεί η ελάχιστη πίεση ελαστικών μπορεί να εμφανιστεί μια προειδοποίηση ονομαστικής πίεσης.
- Καλέστε το μενού Settings, Vehicle settings, RDC.

- Ενεργοποίηση ή απενεργοποίηση του Target pressure warn..

Σ'ΥΣΤΗΜΑ ΘΈΡΜΑΝΣΗΣ

Χειρισμός των θερμαινόμενων γκριπ

- Με θερμαινόμενα γκριπ^{SA}
- Χωρίς θερμαινόμενη σέλα^{SA}

 Τα θερμαινόμενα γκριπ είναι ενεργά μόνο σε ενεργοποιημένη ετοιμότητα οδήγησης.

- Ενεργοποιήστε την ετοιμότητα οδήγησης. (☞ 148)



- Πιέστε το πλήκτρο **1** όσες φορές χρειάζεται, για να εμφανιστεί η επιθυμητή βαθμίδα θέρμανσης **2** μπροστά από το σύμβολο θερμαινόμενου γκριπ **3**. Τα γκριπ του τιμονιού μπορούν να θερμανθούν σε τρεις βαθμίδες:



Χαμηλή θερμαντική ισχύς

 Μεσαία θερμαντική ισχύς

 Υψηλή θερμαντική ισχύς

- » Η υψηλή βαθμίδα θέρμανσης χρησιμοποιείται για τη γρήγορη θέρμανση των γκριπ και στη συνέχεια συνιστάται η ρύθμιση στην 1η βαθμίδα.
- » Εάν δεν πραγματοποιηθούν περαιτέρω αλλαγές, εφαρμόζεται η βαθμίδα θέρμανσης που εμφανίζεται στην οθόνη.
- Για να απενεργοποιηθούν τα θερμαινόμενα γκριπ, πιέστε το πλήκτρο **1** όσες φορές χρειάζεται, μέχρι να σβήσει το σύμβολο θερμαινόμενου γκριπ **3**.

Χειρισμός του συστήματος θέρμανσης

- Με θερμαινόμενα γκριπ^{SA}
- Με θερμαινόμενη σέλα^{SA}

 Τα θερμαινόμενα γκριπ και η θερμαινόμενη σέλα είναι ενεργά μόνο σε ενεργοποιημένη ετοιμότητα οδήγησης.

- Ενεργοποιήστε την ετοιμότητα οδήγησης. (► 148)



- Πιέστε το πλήκτρο **1**.
- » Το μενού HEATING ανοίγει.
- Επιλέξτε Grip heating ή Seat heating.
- Επιλέξτε την επιθυμητή βαθμίδα θέρμανσης και επιβεβαιώστε την.
- » Η επιλεγμένη βαθμίδα θέρμανσης εμφανίζεται στην οθόνη αριστερά, δίπλα από τα σύμβολα θέρμανσης **2**.
- Πιέστε το πλήκτρο **1**, για να κλείσετε το μενού HEATING.
- Για να απενεργοποιήσετε τη θέρμανση ή/και να την επανενεργοποιήσετε με τις προηγούμενες επιλεγμένες βαθμίδες θέρμανσης, πιέστε παρατεταμένα το πλήκτρο **1**.
-  Οι ρυθμισμένες βαθμίδες θέρμανσης διατηρούνται ακόμη και μετά από την απενεργοποίηση της ετοιμότητας λειτουργίας.

ΘΉΚΗ ΑΠΟΘΉΚΕΥΣΗΣ

Χειρισμός θήκης αποθήκευσης Προϋπόθεση

Ετοιμότητα λειτουργίας ενεργοποιημένη.

ΠΡΟΣΟΧΗ

Ειδικά το καλοκαίρι, υψηλές θερμοκρασίες στις θήκες αποθήκευσης

Πρόκληση ζημιάς σε αποθηκευμένα αντικείμενα και ιδιαίτερα σε ηλεκτρονικές συσκευές, όπως π.χ. κινητά τηλέφωνα

- Κατά την καλοκαιρινή περίοδο, μην τοποθετείτε μέσα στη θήκη αποθήκευσης αντικείμενα ευαίσθητα στις υψηλές θερμοκρασίες.
- Απευθυνθείτε σχετικά στον κατασκευαστή και τηρήστε τυχόν περιορισμούς χρήσης.

ΠΡΟΣΟΧΗ

Κραδασμοί κατά την οδήγηση

Πρόκληση ζημιάς σε τοποθετημένα κινητά τηλέφωνα

- Βεβαιωθείτε ότι το τοποθετημένο κινητό τηλέφωνο είναι κατάλληλο για χρήση σε μοτοσικλέτα. Απευθυνθείτε για τον σκοπό αυτό στον κατασκευαστή και τηρήστε τυχόν περιορισμούς χρήσης.



- Ανοίξτε το καπάκι της θήκης αποθήκευσης **1** πιέζοντας το πλήκτρο **2**.
- » Το ανοιχτό καπάκι θήκης αποθήκευσης δεν ενδείκνυται για την εναπόθεση αντικειμένων.
- Για το κλείσιμο του καπακιού θήκης αποθήκευσης **1**, πιέστε το με σταθερή πίεση μέσα στον μηχανισμό ασφάλισης.

Αερισμός

Για λόγους διασφάλισης της επαρκούς κυκλοφορίας αέρα, από τη θερμοκρασία των 35 °C και επάνω ενεργοποιείται στη θήκη αποθήκευσης ένα βεντιλατέρ. Το βεντιλατέρ απενεργοποιείται και πάλι, μόλις η θερμοκρασία στη θήκη αποθήκευσης μειωθεί και πάλι κάτω από τους 30 °C.

Φόρτιση smartphone

Προϋπόθεση

Ετοιμότητα λειτουργίας ενεργοποιημένη.

- Ανοίξτε τη θήκη αποθήκευσης.



- Τοποθετήστε το smartphone **2** με την οθόνη προς τα επάνω μέσα στην υποδοχή **1**.
- » Το smartphone έχει στερεωθεί.



- Συνδέστε το καλώδιο φόρτισης με το smartphone **2** και τη σύνδεση USB-C **3**.

 Η BMW Motorrad συνιστά τη χρήση του καλωδίου USB BMW Motorrad για τη φόρτιση smartphone στη θήκη αποθήκευσης. Τα κοινά καλώδια φόρτισης του εμπορίου ενδέχεται να μην χωρούν σωστά μέσα στη θήκη αποθήκευσης και συνεπώς μπορεί να υποστούν ζημιά.



- Κλείστε το καπάκι της θήκης αποθήκευσης **4**.

90 ΧΕΙΡΙΣΜΌΣ

Υποδείξεις για τη χρήση

Η θήκη αποθήκευσης είναι κατάλληλη για smartphone με μέγιστες διαστάσεις έως 158 mm x 78 mm x 10 mm. Για τα κινητά τηλέφωνα μικρότερου μεγέθους, που ενδεχομένως δεν μπορούν να στερεωθούν στο στήριγμα, η BMW Motorrad συνιστά τη χρήση της θήκης smartphone της BMW Motorrad.

Ρεύμα φόρτισης

Πρόκειται για μια υποδοχή φόρτισης USB-C 5 V, η οποία παρέχει ρεύμα φόρτισης με μέγιστη ένταση έως 1,5 A (μέγιστη ισχύς φόρτισης 7,5 W).

ΘΉΚΗ ΚΡΆΝΟΥΣ

Χειρισμός θήκης κράνους

- Ενεργοποιήστε την ετοιμότητα λειτουργίας.

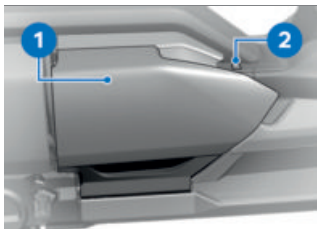

- Ανοίξτε το καπάκι της θήκης κράνους **1** με το πλήκτρο **2**.



Ο φωτισμός της θήκης αποθήκευσης ενεργοποιείται μέσω της ενεργοποίησης της ετοιμότητας λειτουργίας.

Μετά από την απενεργοποίηση της ετοιμότητας λειτουργίας, ο φωτισμός της θήκης αποθήκευσης παραμένει ενεργοποιημένος για μικρό χρονικό διάστημα.



Επιτρεπόμενο φορτίο της θήκης κράνους

Μέγ. 8 kg

- » Το ανοιχτό καπάκι θήκης κράνους δεν ενδεικνύεται για την εναπόθεση αντικειμένων.
- Για το κλείσιμο του καπακιού θήκης κράνους **1** πιέστε το με σταθερή πίεση μέσα στους μηχανισμούς ασφάλισης.
- » Το καπάκι θήκης κράνους ασφαλίζει με τα δύο άγκιστρα της κλειδαριάς με τον χαρακτηριστικό ήχο.

Ξεκλειδωμα έκτακτης ανάγκης της θήκης κράνους

- Αφαιρέστε το πλαϊνό κάλυμμα. (►► 184)

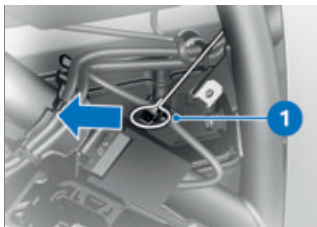

- Τραβήξτε το γλωσσίδι **1**, εάν απαιτείται, με τη βοήθεια των εργαλείων της μοτοσικλέτας προς την κατεύθυνση του βέλους.
- » Η θήκη κράνους απασφαλίζει.
- Τοποθετήστε το πλαϊνό κάλυμμα. (☛ 185)

00'0NH TFT

05

ΓΕΝΙΚΈς ΟΔΗΓΊΕς	94
ΑΡΧΉ ΛΕΊΤΟΥΡΓΊΑς	95
ΠΡΟΒΟΛΉ PURE RIDE	102
ΠΡΟΒΟΛΉ PURE	103
ΔΙΑΪΡΟΎΜΕΝΗ ΟΘΉΝΗ	103
ΓΕΝΙΚΈς ΡΥΘΜΊΣΕΙς	104
BLUETOOTH	106
WLAN	109
ΤΟ ΎΧΗΜΑ ΜΟΥ	110
ΥΠΟΛΟΓΊΣΤΉς ΟΧΉΜΑΤΟς	113
ΠΛΟΉΓΗΣΗ	114
ΜΈΣΑ	117
ΤΗΛΈΦΩΝΟ	118
ΕΜΦΆΝΊΣΗ ΈΚΔΟΣΗΣ ΛΟΓΊΣΜΙΚΟΎ	119
ΕΜΦΆΝΊΣΗ ΠΛΗΡΟΦΟΡΊΩΝ ΆΔΕΙΑς ΧΡΉΣΗΣ	119

ΓΕΝΙΚΈΣ ΟΔΗΓΊΕΣ

Προειδοποιητικές υποδείξεις



ΠΡΟΕΙΔΟΠΟΙΗΣΗ

Χειρισμός ενός smartphone κατά την οδήγηση

Κίνδυνος ατυχήματος

- Τηρήστε τον ισχύοντα Κώδικα Οδικής Κυκλοφορίας.
- Μη χρησιμοποιείτε το smartphone κατά την οδήγηση. Εξαιρούνται οι εφαρμογές χωρίς χειρισμό, όπως π.χ. η τηλεφωνία μέσω του συστήματος ανοιχτής ακρόασης.



ΠΡΟΕΙΔΟΠΟΙΗΣΗ

Απόσπαση της προσοχής από τα κυκλοφορικά δρώμενα και απώλεια του ελέγχου

Κίνδυνος ατυχήματος από τη χρήση των ενσωματωμένων συστημάτων πληροφόρησης και συσκευών επικοινωνίας στη διάρκεια της οδήγησης

- Να χειρίζεστε αυτά τα συστήματα ή τις συσκευές, μόνο όταν το επιτρέπει η κυκλοφοριακή κατάσταση.
- Αν χρειαστεί, σταματήστε και χειριστείτε τα συστήματα ή τις συσκευές εν στάσει.

Λειτουργίες Connectivity

Οι λειτουργίες Connectivity περιλαμβάνουν τα θέματα Μέσα, Τηλεφωνία και Πλοήγηση. Οι λειτουργίες Connectivity μπορούν να χρησιμοποιηθούν εάν η οθόνη TFT είναι συνδεδεμένη με μια κινητή τερματική συσκευή και ένα κράνος (☛ 107). Περισσότερες πληροφορίες σχετικά με τις λειτουργίες Connectivity: bmw-motorrad.com/connectivity



Αναλόγως της φορητής τερματικής συσκευής, μπορεί να είναι περιορισμένο το εύρος των λειτουργιών Connectivity.

BMW Motorrad Connected App

Με την εφαρμογή BMW Motorrad Connected App μπορούν να κληθούν πληροφορίες χρήσης και πληροφορίες οχήματος. Για τη χρήση ορισμένων λειτουργιών, όπως π.χ. της πλοήγησης, η εφαρμογή (App) πρέπει να είναι εγκατεστημένη στη φορητή τερματική συσκευή και να είναι συνδεδεμένη με την οθόνη TFT. Με την εφαρμογή ξεκινά η καθοδήγηση στον προορισμό και προσαρμόζεται η πλοήγηση.

 Σε ορισμένες φορητές τεματικές συσκευές, π. χ. με λειτουργικό σύστημα iOS, πρέπει πριν τη χρήση να κληθεί η BMW Motorrad Connected App.

Ενημερότητα

Μετά από την ολοκλήρωση της σύνταξης μπορεί να προκύψουν ενημερώσεις της οθόνης TFT. Εξαιτίας αυτής της διαρκούς εξέλιξης υπάρχει περίπτωση να παρουσιαστούν αποκλίσεις ανάμεσα σε αυτό το εγχειρίδιο ιδιοκτήτη και το όχημά σας. Ενημερωμένες πληροφορίες μπορείτε να βρείτε στην ηλεκτρονική διεύθυνση **bmw-motorrad.com/service**.

ΑΡΧΗ ΛΕΙΤΟΥΡΓΙΑΣ

Χειριστήρια

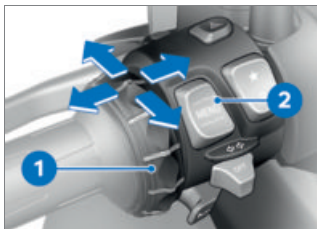

Ο χειρισμός όλων των περιεχομένων της οθόνης πραγματοποιείται με το Multi-Controller **1** και το παλινδρομικό πλήκτρο MENU **2**.

Ανάλογα με το περιβάλλον του μενού, είναι εφικτές οι εξής λειτουργίες.

Λειτουργίες του Multi-Controller

Περιστροφή του Multi-Controller προς τα επάνω:

- Μετακίνηση του δρομέα σε λίστες προς τα επάνω.
- Πραγματοποίηση ρυθμίσεων.
- Αύξηση έντασης ήχου.

Περιστροφή του Multi-Controller προς τα κάτω:

- Μετακίνηση του δρομέα σε λίστες προς τα κάτω.
- Πραγματοποίηση ρυθμίσεων.
- Μείωση έντασης ήχου.

Μετακίνηση Multi-Controller προς τα αριστερά:

- Ενεργοποίηση λειτουργίας σύμφωνα με το μήνυμα απόκρισης χειρισμού.
- Ενεργοποίηση λειτουργίας προς τα αριστερά ή πίσω.
- Μετά από τις ρυθμίσεις, επιστροφή στην προβολή μενού.
- Στην προβολή μενού: Μετάβαση κατά ένα επίπεδο ιεραρχίας πιο πάνω.
- Στο μενού My vehicle: Φυλομέτρηση προς τον επόμενο πίνακα μενού.

– Στην προβολή Pure Ride: Φυλλομέτρηση προς την προηγούμενη ένδειξη διαιρούμενης οθόνης.

Μετακίνηση Multi-Controller προς τα δεξιά:

- Ενεργοποίηση λειτουργίας σύμφωνα με το μήνυμα απόκρισης χειρισμού.
- Επιβεβαίωση επιλογής.
- Επιβεβαίωση ρυθμίσεων.
- Φυλλομέτρηση προς το επόμενο βήμα μενού.
- Κύλιση σε λίστες προς τα δεξιά.
- Στο μενού My vehicle: Φυλλομέτρηση προς τον επόμενο πίνακα μενού.
- Στην προβολή Pure Ride: Φυλλομέτρηση προς την επόμενη ένδειξη διαιρούμενης οθόνης.

Λειτουργίες του παλινδρομικού πλήκτρου MENU

 Οι υποδείξεις πλοήγησης εμφανίζονται ως διάλογος, αν δεν έχει κληθεί το μενού Navigation. Ο χειρισμός του παλινδρομικού πλήκτρου MENU είναι προσωρινά περιορισμένος.

Σύντομη πίεση του MENU επάνω:

– Στην προβολή μενού: Μετάβαση κατά ένα επίπεδο ιεραρχίας πιο πάνω.

– Στην προβολή Pure (Ride): Αλλαγή ένδειξης για τη γραμμή κατάστασης.

Παρατεταμένη πίεση του MENU επάνω:

– Στην προβολή μενού: Άνοιγμα της προβολής Pure Ride.

Σύντομη πίεση του MENU κάτω:

- Μετάβαση κατά ένα επίπεδο ιεραρχίας πιο κάτω.
- Καμία λειτουργία, όταν έχει επιτευχθεί το κατώτερο επίπεδο ιεραρχίας.

Παρατεταμένη πίεση του MENU κάτω:

– Επιστροφή στο μενού που είχε κληθεί τελευταίο, αφού προηγουμένως είχε πραγματοποιηθεί μια αλλαγή μενού με παρατεταμένη πίεση του παλινδρομικού πλήκτρου MENU επάνω.

Υποδείξεις χειρισμού στο βασικό μενού



Το εάν και ποιες αλληλεπιδραστικές ενέργειες είναι εφικτές, καταδεικνύεται με αντίστοιχες υποδείξεις χειρισμού.

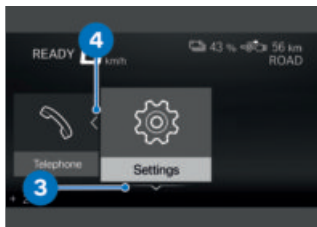

Σημασία των υποδείξεων χειρισμού:

- Υπόδειξη χειρισμού **1**: Έχει επιτευχθεί το αριστερό τέρμα.
- Υπόδειξη χειρισμού **2**: Μπορείτε να πραγματοποιήσετε φυλλομέτρηση προς τα δεξιά.
- Υπόδειξη χειρισμού **3**: Μπορείτε να πραγματοποιήσετε φυλλομέτρηση προς τα κάτω.

–Υπόδειξη χειρισμού **4**: Μπορείτε να πραγματοποιήσετε φυλλομέτρηση προς τα αριστερά.

Υποδείξεις χειρισμού σε υπομενού

Εκτός από τις υποδείξεις χειρισμού στο βασικό μενού, στα υπομενού υπάρχουν περαιτέρω υποδείξεις χειρισμού.

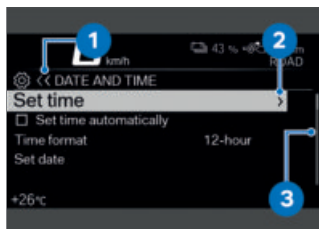

Σημασία των υποδείξεων χειρισμού:

- Υπόδειξη χειρισμού **1**: Η τρέχουσα ένδειξη βρίσκεται σε ένα ιεραρχικά δομημένο μενού. Ένα σύμβολο καταδεικνύει ένα επίπεδο υπομενού. Δύο σύμβολα καταδεικνύουν δύο ή περισσότερα επίπεδα υπομενού. Το χρώμα του συμβόλου αλλάζει, ανάλογα με το εάν είναι εφικτή η επιστροφή προς τα επάνω.
- Υπόδειξη χειρισμού **2**: Μπορεί να κληθεί ένα περαιτέρω επίπεδο υπομενού.

98 ΟΘΏΝΗ TFT

–Υπόδειξη χειρισμού **3**: Υπάρχουν περισσότερα στοιχεία, από αυτά που μπορούν να εμφανιστούν.

Ενεργοποίηση και απενεργοποίηση λειτουργιών

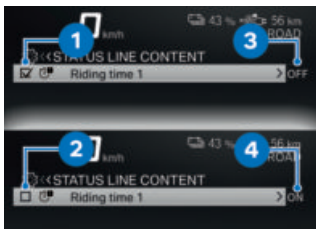

Πριν από ορισμένα σημεία μενού υπάρχει ένα κουτάκι. Το κουτάκι καταδεικνύει εάν η λειτουργία είναι ενεργοποιημένη ή απενεργοποιημένη. Σύμβολα ενεργειών μετά τα σημεία μενού παρουσιάζουν τι γίνεται με σύντομη κίνηση του Multi-Controller προς τα δεξιά.

Παραδείγματα για την απενεργοποίηση και ενεργοποίηση:

- Το σύμβολο **1** καταδεικνύει ότι η λειτουργία είναι ενεργοποιημένη.
- Το σύμβολο **2** καταδεικνύει ότι η λειτουργία είναι απενεργοποιημένη.

–Το σύμβολο **3** καταδεικνύει ότι η λειτουργία μπορεί να απενεργοποιηθεί.

–Το σύμβολο **4** καταδεικνύει ότι η λειτουργία μπορεί να ενεργοποιηθεί.

Εμφάνιση προβολής Pure (Ride)

- Πιέστε παρατεταμένα το παλινδρομικό πλήκτρο MENU επάνω.

Κλήση μενού

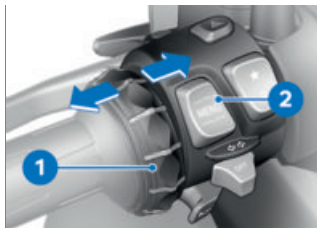

- Εμφανίστε την προβολή Pure (Ride). (☰➔ 98)
- Πιέστε το πλήκτρο **2** σύντομα προς τα κάτω.
Μπορούν να κληθούν τα εξής μενού:
 - My vehicle
 - Navigation
 - Media
 - Telephone
 - Settings
- Πιέστε το Multi-Controller **1** πολλές φορές σύντομα προς τα

δεξιά, μέχρι να μαρκαριστεί το επιθυμητό σημείο μενού.

- Πιέστε το πλήκτρο **2** σύντομα προς τα κάτω.

 Το μενού Settings μπορεί να κληθεί μόνο εν στάσει.

Μετακίνηση του δρομέα σε λίστες

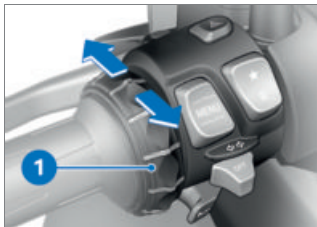

- Καλέστε το μενού. (☛ 98)
- Για να μετακινηθεί ο δρομέας σε λίστες προς τα κάτω, περιστρέψτε το Multi-Controller **1** προς τα κάτω, μέχρι να μαρκαριστεί το επιθυμητό στοιχείο.
- Για να μετακινηθεί ο δρομέας σε λίστες προς τα επάνω, περιστρέψτε το Multi-Controller **1** προς τα επάνω, μέχρι να μαρκαριστεί το επιθυμητό στοιχείο.

Επιβεβαίωση επιλογής

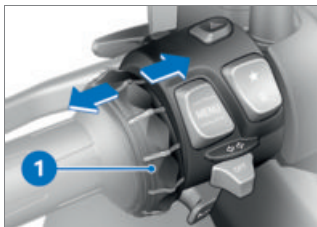

- Επιλέξτε το επιθυμητό στοιχείο.
- Πιέστε το Multi-Controller **1** σύντομα προς τα δεξιά.

Κλήση του μενού που χρησιμοποιήθηκε τελευταίο

- Στην προβολή Pure Ride: Πιέστε παρατεταμένα το παλινδρομικό πλήκτρο MENU κάτω.
 - » Καλείται το μενού που χρησιμοποιήθηκε τελευταία. Το στοιχείο που μαρκαρίστηκε τελευταία είναι επιλεγμένο.

Αλλαγή ένδειξης για τη γραμμή κατάστασης Προϋπόθεση

Το όχημα είναι ακινητοποιημένο. Η προβολή Pure (Ride) εμφανίζεται.

- Ενεργοποιήστε την ετοιμότητα λειτουργίας. (☛ 67)
 - » Στην οθόνη TFT παρέχονται όλες οι πληροφορίες του υπολογιστή οχήματος (π.χ. TRIP **1**)

100 ΟΘΟΝΗ TFT

και του υπολογιστή ταξιδιού (π.χ. TRIP 2), που είναι απαραίτητες για τη λειτουργία σε δημόσιους δρόμους. Οι πληροφορίες μπορούν να εμφανιστούν στην επάνω γραμμή κατάστασης.

– Με σύστημα ελέγχου πίεσης ελαστικών (RDC)^{SA}

» Επιπρόσθετα μπορούν επίσης να εμφανιστούν πληροφορίες από τον έλεγχο πίεσης ελαστικών.◁

• Επιλέξτε το περιεχόμενο της επάνω γραμμής κατάστασης. (▮▮▮▮▶ 101)



• Πιέστε παρατεταμένα το πλήκτρο **1**, για να εμφανίσετε την προβολή Pure Ride.

• Πιέστε αντίστοιχα σύντομα το πλήκτρο **1**, για να επιλέξετε την τιμή στην επάνω γραμμή κατάστασης **2**.

Μπορούν να εμφανιστούν οι ακόλουθες τιμές:

-  Total distance
-  Current distance 1
-  Current distance 2
-  Consumption 1 (μέσος όρος)
-  Consumption 2 (μέσος όρος)
-  Recuper. 1
-  Recuper. 2
-  Riding time 1
-  Riding time 2
-  Break 1
-  Break 2
-  Speed 1 (μέσος όρος)
-  Speed 2 (μέσος όρος)
- Με σύστημα ελέγχου πίεσης ελαστικών (RDC)^{SA}
-  Tyre pressure◁

Επιλογή περιεχομένου της επάνω γραμμής κατάστασης

- Καλέστε το μενού Settings, Display, Status line content.
- Ενεργοποιήστε τις επιθυμητές ενδείξεις.
- » Μπορείτε να εναλλάσσετε μεταξύ των επιλεγμένων ενδείξεων στην επάνω γραμμή κατάστασης. Εάν δεν έχουν επιλεγεί ενδείξεις, εμφανίζονται η κατάσταση φόρτισης της μπαταρίας και η αυτονομία:



Κατάσταση φόρτισης της μπαταρίας



Αυτονομία

Πραγματοποίηση ρυθμίσεων

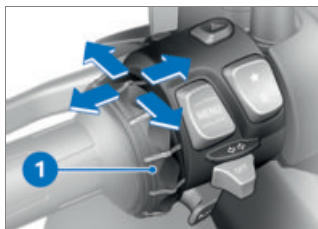

- Επιλέξτε το επιθυμητό μενού ρυθμίσεων και επιβεβαιώστε.
- Περιστρέψτε το Multi-Controller **1** προς τα κάτω, μέχρι να μαρκαριστεί η επιθυμητή ρύθμιση.

- Εάν υπάρχει μια υπόδειξη χειρισμού, μετακινήστε το Multi-Controller **1** προς τα δεξιά.
- Εάν δεν υπάρχει υπόδειξη χειρισμού, μετακινήστε το Multi-Controller **1** προς τα αριστερά.
- » Η ρύθμιση έχει αποθηκευθεί.

Ενεργοποίηση ή απενεργοποίηση του Speed Limit Info

Προϋπόθεση

Το όχημα είναι συνδεδεμένο με μια συμβατή φορητή τερματική συσκευή. Στη φορητή τερματική συσκευή είναι εγκατεστημένη η εφαρμογή BMW Motorrad Connected App.

- Το Speed Limit Info δείχνει την τρέχουσα επιτρεπόμενη μέγιστη ταχύτητα, εφόσον η τιμή αυτή διατίθεται από τον εκδότη του χαρτογραφικού υλικού στο σύστημα πλοήγησης.
- Καλέστε το μενού Settings, Display.
- Ενεργοποίηση ή απενεργοποίηση του Speed Limit Info.

Πλήκτρα αγαπημένων



- Επιλέξτε στο μενού Settings, System settings, Favourite button, Star.
 - Επιλέξτε την επιθυμητή λειτουργία ή το Not assigned.
- » Με κάθε πάτημα του πλήκτρου **1** καλείται η επιλεγμένη λειτουργία.

ΠΡΟΒΟΛΉ PURE RIDE

Ένδειξη συστήματος κίνησης



- 1** Περιοχή ροπής ανάκτησης ενέργειας
- 2** Τρέχουσα ροπή ανάκτησης ενέργειας ή κίνησης

3 Περιοχή ροπής κίνησης

Περιορισμοί



Το σημάδι **1** καταδεικνύει ότι η ανάκτηση ενέργειας είναι περιορισμένη.

Το σημάδι **4** καταδεικνύει ότι η ισχύς είναι περιορισμένη.

Σε συνάρτηση με τους διάφορους περιορισμούς μπορεί να εμφανιστούν τα εξής σύμβολα επάνω δεξιά στην οθόνη:

Σύμβολο **2**: Η ανάκτηση ενέργειας είναι έντονα περιορισμένη.

Σύμβολο **3**: Η ισχύς είναι έντονα περιορισμένη.

Οι περιορισμοί μπορεί να οφείλονται σε διάφορες αιτίες. Η αιτία του περιορισμού καταδεικνύεται με το χρώμα της ένδειξης **1** ή **4**:

—Γκρι: Περιορισμός που οφείλεται στο πρόγραμμα οδήγησης

—Κίτρινο: Περιορισμοί συστήματος π.χ. λόγω θερμοκρασίας, κατάστασης φόρτισης της μπα-

ταρίας, συνεχούς φορτίου ή σφαλμάτων του συστήματος.

 Ο προσωρινός περιορισμός της διαθέσιμης ισχύος σε πολύ υψηλό συνεχές φορτίο αποτρέπει την πρόωρη γήρανση της μπαταρίας.

Αυτονομία και κατάσταση φόρτισης της μπαταρίας



Η αυτονομία **2** καταδεικνύει την απόσταση που μπορεί ακόμη να διανυθεί με την τρέχουσα κατάσταση φόρτισης της μπαταρίας **1**.

ΠΡΟΒΟΛΗ PURE

Ένδειξη

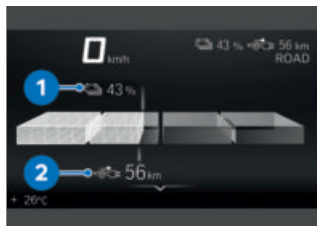

Εάν το όχημα δεν είναι έτοιμο για οδήγηση, εμφανίζεται αντί της προβολής Pure Ride η προβολή Pure στην οθόνη. Η κατάσταση φόρτισης της μπαταρίας **1** και η αυτονομία **2** εμφανίζονται.

ΔΙΑΙΡΟΥΜΕΝΗ ΟΘΟΝΗ

Ενεργοποίηση της διαιρούμενης οθόνης και επιλογή ένδειξης

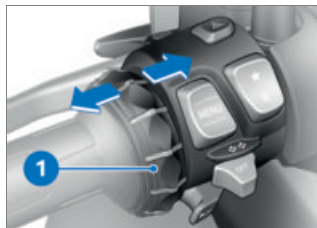

- Εμφανίστε την προβολή Pure (Ride). (► 98)

- Πιέστε το σύντομα το Multi-Controller **1** προς τα δεξιά ή προς τα αριστερά όσες φορές χρειάζεται, μέχρι να εμφανιστεί η επιθυμητή ένδειξη.
- Εναλλακτικά: Πιέστε το Multi-Controller **1** παρατεταμένα προς τα δεξιά, για να επιστρέψετε στην τελευταία επιλεγμένη ένδειξη στη διαιρούμενη οθόνη.

Οι παρακάτω ενδείξεις μπορούν να επιλεγθούν:

- ON-BOARD COMPUTER
- TRIP COMPUTER
- Navigation
- MEDIA

» Η επιλεγμένη ένδειξη διατηρείται ακόμη και μετά από την απενεργοποίηση της ετοιμότητας λειτουργίας.

Απενεργοποίηση διαιρούμενης οθόνης

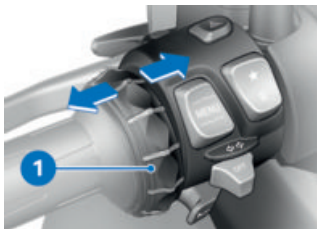

- Εμφανίστε την προβολή Pure (Ride). (▣▣▣ 98)

- Πιέστε σύντομα το Multi-Controller **1** προς τα αριστερά όσες φορές χρειάζεται, μέχρι να αποκρυφθεί η διαιρούμενη οθόνη.
- Εναλλακτικά: Πιέστε παρατεταμένα το Multi-Controller **1** προς τα αριστερά.

ΓΕΝΙΚΈΣ ΡΥΘΜΏΣΕΙΣ

Ρύθμιση έντασης ήχου

- Συνδέστε το κράνος του οδηγού και το κράνος του συνεπιβάτη. (▣▣▣ 108)
- Αύξηση έντασης ήχου: Περιστρέψτε το Multi-Controller προς τα επάνω.
- Μείωση έντασης ήχου: Περιστρέψτε το Multi-Controller προς τα κάτω.
- Σίγαση: Περιστρέψτε το Multi-Controller προς τα κάτω μέχρι το τέρμα.
- » Κατά τη σίγαση πραγματοποιείται παύση της αναπαραγωγής μέσω.

Ρύθμιση ημερομηνίας

- Ενεργοποιήστε την ετοιμότητα λειτουργίας. (▣▣▣ 67)
- Καλέστε το μενού Settings, System settings, Date and time, Set date.
- Ρυθμίστε τα Day, Month και Year.

- Επιβεβαιώστε τη ρύθμιση.

Ρύθμιση μορφής ημερομηνίας

- Καλέστε το μενού Settings, System settings, Date and time, Date format.
- Επιλέξτε την επιθυμητή ρύθμιση.
- Επιβεβαιώστε τη ρύθμιση.

Ρύθμιση ρολογιού

- Ενεργοποιήστε την ετοιμότητα λειτουργίας. (☰ 67)
- Καλέστε το μενού Settings, System settings, Date and time, Set time.
- Ρυθμίστε τα Hour και Minute.

Ρύθμιση μορφής ώρας

- Καλέστε το μενού Settings, System settings, Date and time, Time format.
- Επιλέξτε την επιθυμητή ρύθμιση.
- Επιβεβαιώστε τη ρύθμιση.

Ρύθμιση μονάδων μέτρησης

- Καλέστε το μενού Settings, System settings, Units.
- Μπορούν να ρυθμιστούν οι εξής μονάδες μέτρησης:
- Με σύστημα ελέγχου πίεσης ελαστικών (RDC)^{SA}
 - Πίεση<1

- Θερμοκρασία
- Ταχύτητα
- Κατανάλωση

Ρύθμιση γλώσσας

- Καλέστε το μενού Settings, System settings, Language.

Μπορείτε να ρυθμίσετε τις ακόλουθες γλώσσες:

- Γερμανικά
- Αγγλικά (Μεγ. Βρετανίας)
- Αγγλικά (ΗΠΑ)
- Ισπανικά
- Γαλλικά
- Ιταλικά
- Ολλανδικά
- Πολωνικά
- Πορτογαλικά (Βραζιλία)
- Πορτογαλικά (Πορτογαλία)
- Τουρκικά
- Ρωσικά
- Ουκρανικά
- Κινέζικα
- Ιαπωνικά
- Κορεάτικα
- Ταϊλανδικά
- Ρουμανικά

Ρύθμιση φωτεινότητας

- Καλέστε το μενού Settings, Display, Brightness.
 - Ρυθμίστε τη φωτεινότητα.
- » Όταν η φωτεινότητα του περιβάλλοντος πέφτει κάτω

από ένα καθορισμένο επίπεδο, η φωτεινότητα της οθόνης μειώνεται στη ρυθμισμένη τιμή.

Επαναφορά όλων των ρυθμίσεων

- Όλες οι ρυθμίσεις στο μενού Settings μπορούν να επαναφερθούν στις εργοστασιακές ρυθμίσεις.
- Καλέστε το μενού Settings.
- Επιλέξτε το Reset all και επιβεβαιώστε το.

Επαναφέρονται οι ρυθμίσεις των εξής μενού:

- Vehicle settings
- System settings
- Connections
- Display
- Information

» Οι υφιστάμενες συνδέσεις Bluetooth δεν διαγράφονται.

BLUETOOTH

Τεχνολογία ραδιοσυχνοτήτων μικρής εμβέλειας

Η τεχνολογία Bluetooth είναι μια τεχνολογία ραδιοσυχνοτήτων μικρής εμβέλειας. Οι συσκευές Bluetooth εκπέμπουν σήμα ως Short Range Devices (μετάδοση περιορισμένης εμβέλειας) στην ελεύθερη ζώνη ISM (Industrial, Scientific and Medical Band)

μεταξύ 2,402...2,480 GHz. Η χρήση τους επιτρέπεται παγκοσμίως χωρίς ειδική άδεια. Παρόλο που η τεχνολογία Bluetooth έχει σχεδιαστεί για την κατά το δυνατόν σταθερή πραγματοποίηση συνδέσεων σε κοντινές αποστάσεις, υπάρχει πάντοτε περίπτωση εμφάνισης παρεμβολών, όπως και σε όλες τις τεχνολογίες ραδιοσυχνότητας. Οι συνδέσεις μπορεί να παρουσιάσουν παρεμβολές, σύντομες διακοπές ή ακόμη και πλήρη απώλεια σύνδεσης. Ιδιαίτερα όταν σε ένα δίκτυο Bluetooth χρησιμοποιούνται περισσότερες συσκευές, δεν είναι δυνατόν να διασφαλιστεί σε όλες τις συνθήκες η άρτια λειτουργία.

Πιθανές πηγές διαταραχής:

- Πεδία παρεμβολής από ιστούς εκπομπής και τα παρόμοια.
- Συσκευές με λανθασμένα ενσωματωμένο πρότυπο Bluetooth.
- Άλλες συσκευές με δυνατότητα Bluetooth που βρίσκονται στο άμεσο περιβάλλον.
- Σκίαση μέσω μετάλλων ή σωμάτων.

Pairing

Πριν μπορέσουν δύο συσκευές Bluetooth να δημιουργήσουν τη μεταξύ τους σύνδεση, πρέπει πρώτα να έχουν αναγνωρίσει η μία την άλλη. Αυτή η διαδικασία αλληλοαναγνώρισης ονομάζεται "Pairing" (ζευγοποίηση). Οι συσκευές που αναγνωρίζονται αποθηκεύονται, έτσι ώστε η διαδικασία Pairing να απαιτείται μόνο κατά την πρώτη επικοινωνία των συσκευών.

 Σε ορισμένες φορητές τερματικές συσκευές, π. χ. με λειτουργικό σύστημα iOS, πρέπει πριν τη χρήση να κληθεί η BMW Motorrad Connected App.

Κατά τη διαδικασία Pairing, η οθόνη TFT αναζητά εντός της περιοχής λήψης της άλλες συσκευές με δυνατότητα Bluetooth. Για να είναι δυνατή η αναγνώριση μιας συσκευής, πρέπει να πληρούνται οι παρακάτω προϋποθέσεις:

- Η λειτουργία Bluetooth της συσκευής πρέπει να είναι ενεργοποιημένη
- Η συσκευή πρέπει να είναι "ορατή" για άλλες
- Οι υπόλοιπες συσκευές με δυνατότητα Bluetooth πρέπει να είναι απενεργοποιημένες (π.χ.

κινητά τηλέφωνα και συστήματα πλοήγησης).

Παρακαλούμε συμβουλευθείτε τις οδηγίες χειρισμού του συστήματος επικοινωνίας για τα απαραίτητα βήματα.

Πραγματοποίηση διαδικασίας Pairing

- Καλέστε το μενού Settings, Connections.

» Στο μενού CONNECTIONS, μπορεί να πραγματοποιηθεί διαμόρφωση, διαχείριση και διαγραφή των συνδέσεων Bluetooth. Εμφανίζονται οι εξής συνδέσεις Bluetooth:

- Mobile device
- Rider's helmet
- Passenger helm.

Εμφανίζεται η κατάσταση σύνδεσης για τις φορητές τερματικές συσκευές.

Σύνδεση φορητής τερματικής συσκευής

- Πραγματοποιήστε τη διαδικασία Pairing. (▶▶▶ 107)
- Ενεργοποιήστε τη λειτουργία Bluetooth της φορητής τερματικής συσκευής (βλέπε Οδηγίες χειρισμού της φορητής τερματικής συσκευής).
- Επιλέξτε το Mobile device και επιβεβαιώστε το.

- Επιλέξτε το Pair new mobile device και επιβεβαιώστε το.

Πραγματοποιείται αναζήτηση φορητών τερματικών συσκευών.

 Αναβοσβήνει κατά τη διάρκεια του Pairing στην κάτω γραμμή κατάστασης.

Εμφανίζονται οι ορατές φορητές τερματικές συσκευές.

- Επιλέξτε και επιβεβαιώστε τη φορητή τερματική συσκευή.
- Ακολουθήστε τις οδηγίες στη φορητή τερματική συσκευή.
- Επιβεβαιώστε τη συμφωνία των κωδικών.
 - » Η σύνδεση διαμορφώνεται και η κατάσταση σύνδεσης ενημερώνεται.
 - » Εάν δεν δημιουργείται η σύνδεση, μπορεί ενδεχομένως να βοηθήσει ο πίνακας βλαβών. (▣▣▣ 212)
 - » Αναλόγως της φορητής τερματικής συσκευής, τα δεδομένα του τηλεφώνου μεταδίδονται αυτόματα στο όχημα.
 - » Δεδομένα τηλεφώνου (▣▣▣ 119)
 - » Εάν δεν εμφανίζεται ο τηλεφωνικός κατάλογος, μπορεί ενδεχομένως να βοηθήσει ο πίνακας βλαβών. (▣▣▣ 213)
 - » Εάν η σύνδεση Bluetooth δεν λειτουργεί με τον αναμενόμενο

τρόπο, μπορεί ενδεχομένως να βοηθήσει ο πίνακας βλαβών. (▣▣▣ 213)

Σύνδεση κράνους οδηγού και κράνους συνεπιβάτη

- Πραγματοποιήστε τη διαδικασία Pairing. (▣▣▣ 107)
- Επιλέξτε το Rider's helmet ή το Passenger helm. και επιβεβαιώστε το.
- Καταστήστε ορατό το σύστημα επικοινωνίας του κράνους.
- Επιλέξτε το Pair new rider's helmet ή το Pair new passeng. helmet και επιβεβαιώστε το.

Πραγματοποιείται αναζήτηση κρανών.

 Αναβοσβήνει κατά τη διάρκεια του Pairing στην κάτω γραμμή κατάστασης.

Εμφανίζονται τα ορατά κράνη.

- Επιλέξτε και επιβεβαιώστε το κράνος.
 - » Η σύνδεση διαμορφώνεται και η κατάσταση σύνδεσης ενημερώνεται.
 - » Εάν δεν δημιουργείται η σύνδεση, μπορεί ενδεχομένως να βοηθήσει ο πίνακας βλαβών. (▣▣▣ 212)
 - » Εάν η σύνδεση Bluetooth δεν λειτουργεί με τον αναμενόμενο τρόπο, μπορεί ενδεχομένως να

βοηθήσει ο πίνακας βλαβών.
(☞ 213)

Διαγραφή συνδέσεων

- Καλέστε το μενού Settings, Connections.
- Επιλέξτε το Delete connections.
- Για να διαγραφεί μια σύνδεση μεμονωμένα, επιλέξτε τη σύνδεση και επιβεβαιώστε την.
- Για να διαγραφούν όλες οι συνδέσεις, επιλέξτε το Delete all connections και επιβεβαιώστε το.

WLAN

Σύνδεση WLAN

Για τη μεταφορά της προβολής χάρτη από ένα κινητό τηλέφωνο στην οθόνη TFT, χρησιμοποιείται μια σύνδεση WLAN. Για να μπορεί να χρησιμοποιηθεί το πλήρες φάσμα λειτουργιών, πρέπει να ενεργοποιηθεί το δίκτυο WLAN στο κινητό τηλέφωνο. Περισσότερες πληροφορίες για την ενεργοποίηση του WLAN μπορείτε να βρείτε στις οδηγίες χειρισμού του κινητού τηλεφώνου. Ανάλογα με τις τοπικές συνθήκες, όπως π.χ. υψηλός αριθμός δικτύων WLAN, ενδέχεται να παρουσιαστούν προσωρινά περιορισμοί και διακοπές σύνδεσης.

110 ΟΘΏΝΗ TFT

ΤΟ ΌΧΗΜΑ ΜΟΥ ΑΡΧΙΚΉ ΕΙΚΌΝΑ



- 1 Ένδειξη Check Control
Απεικόνιση (⇒ 32)
- 2 Κατάσταση θερμοκρασίας
ψυκτικού υγρού (⇒ 50)
- 3 Αυτονομία (⇒ 103)
- 4 Ολικός χιλιομετρητής
- 5 Ένδειξη σέρβις (⇒ 62)
- 6 Πίεση πλήρωσης ελαστικού
πίσω (⇒ 55)
- 7 Κατάσταση θερμοκρασίας
συσσωρευτή υψηλής τάσης
- 8 Πίεση πλήρωσης ελαστικού
εμπρός (⇒ 55)

Υποδείξεις χειρισμού



–Υπόδειξη χειρισμού **1**: Καρτέλες, οι οποίες καταδεικνύουν πόσο μπορείτε να πραγματοποιήσετε φυλλομέτρηση προς τα αριστερά ή δεξιά.

–Υπόδειξη χειρισμού **2**: Καρτέλα, η οποία καταδεικνύει τη θέση του τρέχοντος πίνακα μενού.

Φυλλομέτρηση σε πίνακες μενού

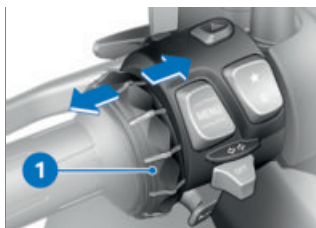

- Καλέστε το μενού My vehicle.
- Για φυλλομέτρηση προς τα δεξιά, πιέστε σύντομα το Multi-Controller **1** προς τα δεξιά.

- Για φυλλομέτρηση προς τα αριστερά, πιέστε σύντομα το Multi-Controller **1** προς τα αριστερά.

Οι παρακάτω πίνακες περιλαμβάνονται στο μενού My vehicle:

- MY VEHICLE
- ON-BOARD COMPUTER
- TRIP COMPUTER
- Με σύστημα ελέγχου πίεσης ελαστικών (RDC)^{SA}
- TYRE PRESSURE<
- SERVICE REQUIREMENTS
- CC MESSAGE (εάν υπάρχει)

- Περισσότερες πληροφορίες για την πίεση ελαστικών και για τα μηνύματα Check-Control θα βρείτε στο κεφάλαιο "Ενδείξεις".



Τα μηνύματα Check-Control αναρτώνται δυναμικά υπό μορφή πρόσθετων καρτελών στους πίνακες μενού στο μενού My vehicle.

Υπολογιστής οχήματος και υπολογιστής ταξιδιού

Οι πίνακες μενού ON-BOARD COMPUTER και TRIP COMPUTER δείχνουν στοιχεία οχήματος και διαδρομής, π. χ. μέσες τιμές.

112 ΟΘ'ΟΝΗ ΤFΤ

Επόμενο σέρβις

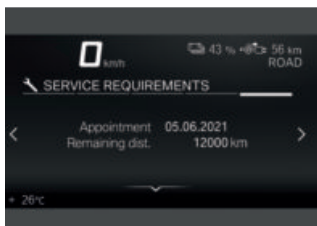

Εάν ο υπολειπόμενος χρόνος μέχρι το επόμενο σέρβις ανέρχεται σε λιγότερο από έναν μήνα ή το επόμενο σέρβις πρέπει να πραγματοποιηθεί εντός 1000 km, εμφανίζεται ένα λευκό μήνυμα Check-Control.

ΥΠΟΛΟΓΙΣΤΉΣ ΟΧΉΜΑΤΟΣ

Κλήση του υπολογιστή οχήματος

- Καλέστε το μενού My vehicle.
- Πραγματοποιήστε φυλλομέτρηση προς τα δεξιά, μέχρι να εμφανιστεί ο πίνακας μενού ON-BOARD COMPUTER.
- » Εναλλακτικά μπορεί ο υπολογιστής οχήματος να απεικονιστεί επίσης στη διαιρούμενη οθόνη.
- Ενεργοποιήστε τη διαιρούμενη οθόνη και επιλέξτε ένδειξη. (▣▣▣▶ 103)

Επαναφορά υπολογιστή οχήματος

- Καλέστε τον υπολογιστή οχήματος. (▣▣▣▶ 113)
- Πιέστε το παλινδρομικό πλήκτρο MENU κάτω.
- Επιλέξτε το Reset all values ή Reset individual values και επιβεβαιώστε το.

Μπορούν να επαναφερθούν μεμονωμένα οι επόμενες τιμές:



Journey



Current



Speed



Consump.



Recuper. 1

Κλήση υπολογιστή ταξιδιού

- Καλέστε τον υπολογιστή οχήματος. (▣▣▣▶ 113)
- Πραγματοποιήστε φυλλομέτρηση προς τα δεξιά, μέχρι να εμφανιστεί ο πίνακας μενού TRIP COMPUTER.
- » Εναλλακτικά μπορεί ο υπολογιστής ταξιδιού να απεικονιστεί επίσης στη διαιρούμενη οθόνη.
- Ενεργοποιήστε τη διαιρούμενη οθόνη και επιλέξτε ένδειξη. (▣▣▣▶ 103)

Επαναφορά υπολογιστή ταξιδιού

- Καλέστε τον υπολογιστή ταξιδιού. (▣▣▣▶ 113)
- Πιέστε το παλινδρομικό πλήκτρο MENU κάτω.
- Επιλέξτε το Autom. reset ή Reset all values και επιβεβαιώστε το.
- » Εάν έχει επιλεχθεί το Autom. reset, ο υπολογιστής ταξιδιού μηδενίζεται αυτόματα, εάν μετά από την απενεργοποίηση της ετοιμότητας λειτουργίας έχουν περάσει τουλάχιστον 6 ώρες και έχει αλλάξει η ημερομηνία.

ΠΛΟΪΓΗΣΗ

Προειδοποιητικές υποδείξεις



ΠΡΟΕΙΔΟΠΟΙΗΣΗ

Χειρισμός ενός smartphone κατά την οδήγηση

Κίνδυνος ατυχήματος

- Τηρήστε τον ισχύοντα Κώδικα Οδικής Κυκλοφορίας.
- Μη χρησιμοποιείτε το smartphone κατά την οδήγηση. Εξαιρούνται οι εφαρμογές χωρίς χειρισμό, όπως π.χ. η τηλεφωνία μέσω του συστήματος ανοιχτής ακρόασης.



ΠΡΟΕΙΔΟΠΟΙΗΣΗ

Απόσπαση της προσοχής από τα κυκλοφοριακά δρώμενα και απώλεια του ελέγχου

Κίνδυνος ατυχήματος από τη χρήση των ενσωματωμένων συστημάτων πληροφόρησης και συσκευών επικοινωνίας στη διάρκεια της οδήγησης

- Να χειρίζεστε αυτά τα συστήματα ή τις συσκευές, μόνο όταν το επιτρέπει η κυκλοφοριακή κατάσταση.
- Αν χρειαστεί, σταματήστε και χειριστείτε τα συστήματα ή τις συσκευές εν στάσει.

Προϋπόθεση

Το όχημα είναι συνδεδεμένο με μια συμβατή φορητή τερματική συσκευή μέσω Bluetooth.

Στη συνδεδεμένη φορητή τερματική συσκευή είναι εγκατεστημένη η BMW Motorrad Connected App.



Σε ορισμένες φορητές τερματικές συσκευές, π. χ. με λειτουργικό σύστημα iOS, πρέπει πριν τη χρήση να κληθεί η BMW Motorrad Connected App.

Εμφάνιση προβολής χάρτη Προϋπόθεση

Στο συζευγμένο μέσω Bluetooth κινητό τηλέφωνο είναι ενεργοποιημένο το δίκτυο WLAN.

- Συνδέστε τη φορητή τερματική συσκευή. (107)
- Καλέστε την εφαρμογή BMW Motorrad Connected App.
- Καλέστε το μενού Navigation.



Όταν έχει επιλεγθεί η προβολή NAVIGATION στη διαιρούμενη οθόνη και ταυτόχρονα καλείται το μενού NAVIGATION, η προβολή διαιρούμενης οθόνης τερματίζεται αυτόματα και το σύστημα

πλοήγησης απεικονίζεται σε ολόκληρη την οθόνη TFT.

Καταχώριση διεύθυνσης προορισμού

- Συνδέστε τη φορητή τερματική συσκευή. (☛ 107)
- Καλέστε την εφαρμογή BMW Motorrad Connected App και ξεκινήστε την καθοδήγηση στον προορισμό.
- Στην οθόνη TFT, καλέστε το μενού Navigation.
 - » Εμφανίζεται η ενεργή καθοδήγηση στον προορισμό.
 - Εάν στη φορητή τερματική συσκευή, το δίκτυο WLAN δεν είναι ενεργοποιημένο, η καθοδήγηση προορισμού εμφανίζεται ως πλοήγηση βέλους.
 - » Εάν δεν εμφανίζεται η ενεργή καθοδήγηση στον προορισμό, μπορεί ενδεχομένως να βοηθήσει ο πίνακας βλαβών. (☛ 214)

Επιλογή προορισμού από τους τελευταίους προορισμούς

- Καλέστε το μενού Navigation, Recent destinations.
- Επιλέξτε προορισμό και επιβεβαιώστε τον.
- Επιλέξτε το Start route guidance.

Επιλογή προορισμού από τα αγαπημένα

- Το μενού FAVOURITES καταδεικνύει όλους τους προορισμούς που έχουν αποθηκευθεί στην εφαρμογή BMW Motorrad Connected App ως αγαπημένοι. Στην οθόνη TFT δεν μπορούν να δημιουργηθούν νέα αγαπημένα.
- Καλέστε το μενού Navigation, Favourites.
- Επιλέξτε προορισμό και επιβεβαιώστε τον.
- Επιλέξτε το Start guidance.

Καταχώριση σημείων ενδιαφέροντος

- Σημεία ενδιαφέροντος, π.χ. αξιοθέατα, μπορούν να εμφανίζονται στον χάρτη.
- Καλέστε το μενού Navigation, POIs. Υπάρχει η δυνατότητα επιλογής των ακόλουθων τύπων:
 - At current location
 - At destination
 - Along the route
- Επιλέξτε σε ποιο τόπο θα πραγματοποιηθεί αναζήτηση σημείων ενδιαφέροντος. Μπορεί π.χ. να επιλεγθεί το εξής σημείο ενδιαφέροντος:
 - Filling station

- Επιλέξτε και επιβεβαιώστε το σημείο ενδιαφέροντος.
- Επιλέξτε το Start route guidance και επιβεβαιώστε το.

Καθορισμός κριτηρίων διαδρομής

- Καλέστε το μενού Navigation, Route criteria.
- Υπάρχει η δυνατότητα επιλογής των ακόλουθων κριτηρίων:
 - Route type
 - Avoid
- Επιλέξτε το επιθυμητό Route type.
- Ενεργοποιήστε ή απενεργοποιήστε τα επιθυμητά Avoid.

Ο αριθμός των ενεργοποιημένων σημείων προς αποφυγή εμφανίζεται σε παρενθέσεις.

Εμφάνιση πληροφοριών διαδρομής

- Καλέστε το μενού Navigation, Settings και στη συνέχεια επιλέξτε το στοιχείο του μενού Route info.

Μπορείτε να επιλέξετε μεταξύ των παρακάτω επιλογών:

- Dest.
- Waypoint
- Επιλέξτε την επιθυμητή επιλογή.

» Η υπολειπόμενη απόσταση και ο υπολειπόμενος χρόνος εμφανίζονται.

Επεξεργασία καθοδήγησης στον προορισμό

- Καλέστε το μενού Navigation, New destination.
- Μπορείτε να επιλέξετε μεταξύ των εξής προορισμών:
 - Recent destinations
 - Favourites
 - POIs
- Επιλέξτε τον προορισμό σε μία από τις τρεις κατηγορίες προορισμού.
- Επιλέξτε Change route guidance στην καταχώριση προορισμού.
- Επιλέξτε Add as waypoint, για να προσθέσετε τον επιλεγμένο προορισμό ως σημείο διαδρομής.
- Επιλέξτε Start guidance, για να αντικαταστήσετε τον τρέχοντα προορισμό.

Τερματισμός καθοδήγησης στον προορισμό

- Καλέστε το μενού Navigation, Active route guidance.
- Επιλέξτε το End route guidance και επιβεβαιώστε ή

μετακινήστε το Multi-Controller προς τα αριστερά.

Ενεργοποίηση ή απενεργοποίηση των φωνητικών οδηγιών

- Συνδέστε το κράνος του οδηγού και το κράνος του συνεπιβάτη. (►►► 108)
- Η πλοήγηση μπορεί να εκφωνείται από τη φωνή του υπολογιστή. Για αυτό πρέπει να είναι ενεργοποιημένες οι Spoken instruction.
- Καλέστε το μενού Navigation, Active route guidance.
- Ενεργοποίηση ή απενεργοποίηση του Spoken instruction.

Επανάληψη τελευταίας φωνητικής οδηγίας

- Καλέστε το μενού Navigation, Active route guidance.
- Επιλέξτε το Current instruction και επιβεβαιώστε το.

ΜΕΣΑ

Προϋπόθεση

Το όχημα είναι συνδεδεμένο με μια συμβατή φορητή τερματική συσκευή και ένα συμβατό κράνος.

Έλεγχος αναπαραγωγής μουσικής

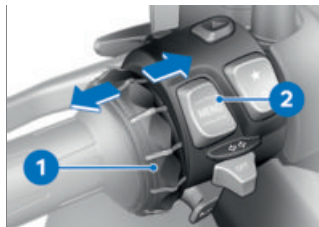

- Καλέστε το μενού Media.

 Η BMW Motorrad συνιστά να ρυθμίζετε την ένταση του ήχου για τη λειτουργία μέσω και τη συνομιλία στη φορητή τερματική συσκευή στη μέγιστη βαθμίδα, πριν την έναρξη της οδήγησης.

- Ρυθμίστε την ένταση ήχου. (►►► 104)
- Επόμενος τίτλος: Μετακινήστε το Multi-Controller **1** σύντομα προς τα δεξιά.
- Προηγούμενος τίτλος ή αρχή του τρέχοντος τίτλου: Μετακινήστε το Multi-Controller **1** σύντομα προς τα αριστερά.

- Κλήση μενού περιβάλλοντος: Πιέστε το πλήκτρο **2** προς τα κάτω.

 Αναλόγως της φορητής τερματικής συσκευής, μπορεί να είναι περιορισμένο το εύρος των λειτουργιών Connectivity.

» Στο μενού περιβάλλοντος μπορούν να χρησιμοποιηθούν οι εξής λειτουργίες:

- Playback ή Pause.

- Για την αναζήτηση και την αναπαραγωγή, επιλέξτε την κατηγορία Now playing, All artists, All albums ή All tracks.

- Επιλέξτε το Playlists.

Στο υπομενού Audio settings μπορείτε να πραγματοποιήσετε τις εξής ρυθμίσεις:

- Ενεργοποίηση ή απενεργοποίηση του Shuffle.

- Repeat: Επιλέξτε Off, One (τρέχοντα τίτλο) ή All.

» Εάν η λίστα αναπαραγωγής δεν εμφανίζεται στην οθόνη TFT, μπορεί ενδεχομένως να βοηθήσει ο πίνακας βλαβών.

( 214)

ΤΗΛΕΦΩΝΟ

Προϋπόθεση

Το όχημα είναι συνδεδεμένο με μια συμβατή φορητή τερματική συσκευή και ένα συμβατό κράνος.

Τηλεφωνία

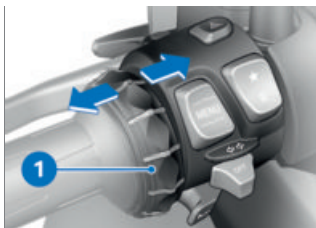

- Καλέστε το μενού Telephone.

 Σε περίπτωση εισερχόμενης κλήσης, ανοίγει ένα αναδυόμενο παράθυρο (pop-up).

- Αποδοχή κλήσης: Μετακινήστε το Multi-Controller **1** προς τα δεξιά.
- Απόρριψη κλήσης: Μετακινήστε το Multi-Controller **1** προς τα αριστερά.
- Τερματισμός συνομιλίας: Μετακινήστε το Multi-Controller **1** προς τα αριστερά.

Σίγαση

Όταν οι συνομιλίες είναι ενεργές, μπορεί να τίθεται σε σιγή το μικρόφωνο στο κράνος.

Συνομιλίες με περισσότερους του ενός συνομιλητές

Στη διάρκεια μίας συνομιλίας, μπορεί να γίνει αποδεκτή μια δεύτερη τηλεφωνική κλήση. Η πρώτη συνομιλία τίθεται σε αναμονή. Ο αριθμός των ενεργών κλήσεων εμφανίζεται στο μενού Telephone. Μπορείτε να εναλλάσσετε ανάμεσα σε δύο συνομιλίες.

Δεδομένα τηλεφώνου

Αναλόγως της φορητής τερματικής συσκευής, μετά το Pairing (☛ 107), τα δεδομένα του τηλεφώνου μεταδίδονται αυτόματα στο όχημα.

Phone book: Λίστα των επαφών που έχουν αποθηκευθεί στη φορητή τερματική συσκευή

Call list: Λίστα των κλήσεων με τη φορητή τερματική συσκευή

Favourites: Λίστα των αγαπημένων που έχουν αποθηκευθεί στη φορητή τερματική συσκευή

ΕΜΦΑΝΙΣΗ ΈΚΔΟΣΗΣ ΛΟΓΙΣΜΙΚΟΥ

- Καλέστε το μενού Settings, Information, Software version.

ΕΜΦΑΝΙΣΗ ΠΛΗΡΟΦΟΡΙΩΝ ΆΔΕΙΑΣ ΧΡΗΣΗΣ

- Καλέστε το μενού Settings, Information, Licences.

Ρ'ΥΘΜΙΣΗ

06

ΚΑΘ'ΕΠΤΕς	122
ΠΡΟΒΟΛΈΑς	122
ΠΡΟΦ'ΟΡΤΙΣΗ ΕΛΑΤΗΡ'ΙΟΥ	123

ΚΑΘΡΕΠΤΕΣ

Ρύθμιση καθρέπτη



- Ρυθμίστε τον καθρέπτη στην επιθυμητή θέση πιέζοντας ελαφρά στο περιθώριο.

 Εάν η περιοχή ρύθμισης του καθρέπτη δεν επαρκεί για τη σωστή ευθυγράμμισή του, πρέπει να προσαρμοστεί η θέση του βραχίονα του καθρέπτη.

Ρύθμιση βραχίονα καθρέπτη



- Σπρώξτε το προστατευτικό κάλυμμα **1** επάνω από τη βιδωτή σύνδεση στον βραχίονα του καθρέπτη προς τα επάνω.
- Λύστε το παξιμάδι **2** με ένα κατάλληλο εργαλείο.

- Περιστρέψτε τον βραχίονα του καθρέπτη στην επιθυμητή θέση.
- Σφίξτε το παξιμάδι **2** με την προβλεπόμενη ροπή σύσφιξης, συγκρατώντας ταυτόχρονα τον βραχίονα του καθρέπτη.



Καθρέπτης αριστερά (κόντρα παξιμάδι) στον προσαρμογέα

M10

22 Nm (Αριστερόστροφο σπειρωμα)

- Ξανασπρώξτε το προστατευτικό κάλυμμα **1** επάνω από τη βιδωτή σύνδεση στη θέση του.

ΠΡΟΒΟΛΕΑΣ

Ύψος δέσμης φώτων και προφόρτιση ελατηρίου

Το ύψος δέσμης φώτων παραμένει κατά κανόνα σταθερό, λόγω της προσαρμογής της προφόρτισης ελατηρίου στην κατάσταση φορτίου.

Σε περίπτωση αμφιβολιών για τη σωστή ρύθμιση του ύψους δέσμης φώτων, απευθυνθείτε σε έναν Επίσημο Έμπορο BMW Motorrad.

Ρύθμιση ύψους δέσμης φώτων

- Αφαιρέστε το μπροστινό κάλυμμα φέρινγκ. (▶▶▶ 183)

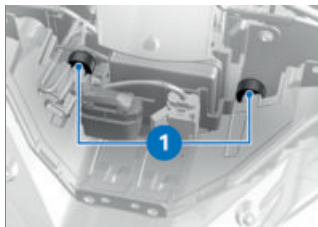

Σε περίπτωση υψηλού φορτίου, πρέπει να προσαρμοστεί η προφόρτιση ελατηρίου, για να αποφεύγεται το θάμπωμα των αντίθετα διερχόμενων οδηγών. Εάν η προσαρμογή της προφόρτισης ελατηρίου δεν επαρκεί, πρέπει να διορθωθεί επιπρόσθετα το ύψος της δέσμης φώτων στον προβολέα.

- Ρυθμίστε το ύψος δέσμης φώτων με τις βίδες ρύθμισης **1**.
- Τοποθετήστε το μπροστινό κάλυμμα φέριγκ. (➡ 184)

Εάν το E-Scooter οδηγηθεί και πάλι με χαμηλότερο φορτίο:

- Αναθέστε την αποκατάσταση της βασικής ρύθμισης του προβολέα σε ένα εξειδικευμένο συνεργείο ή ακόμη καλύτερα σε έναν Επίσημο Έμπορο BMW Motorrad.

ΠΡΟΦΟΡΤΙΣΗ ΕΛΑΤΗΡΙΟΥ

Ρύθμιση

Η προφόρτιση ελατηρίου του πίσω τροχού πρέπει να προσαρμόζεται στο φορτίο του E-Scooter. Η αύξηση του φορτίου απαιτεί την αύξηση της προφόρτισης ελατηρίου και η μείωση του βάρους ανάλογη μείωση της προφόρτισης του ελατηρίου.

Ρύθμιση προφόρτισης ελατηρίου στο γόνατο ανάρτησης

- Σταθμεύστε το E-Scooter, αφού βεβαιωθείτε ότι έχετε σταματήσει σε επίπεδο και σταθερό έδαφος.

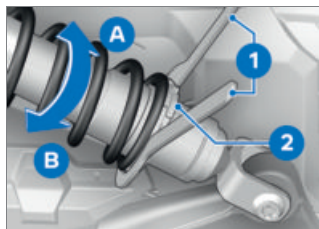

- Ξεβιδώστε το κόντρα παξιμάδι **2**.
- Για την αύξηση της προφόρτισης ελατηρίου, περιστρέψτε τον δακτύλιο ρύθμισης με το εργαλείο της μοτοσικλέτας **1** προς την κατεύθυνση του βέλους **A**.

124 ΡΥΘΜΙΣΗ

- Για τη μείωση της προφόρτισης ελατηρίου, περιστρέψτε τον δακτύλιο ρύθμισης με το εργαλείο της μοτοσικλέτας **1** προς την κατεύθυνση του βέλους **B**.

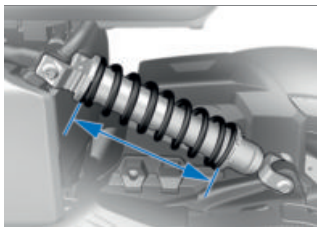

Βασική ρύθμιση της προφόρτισης ελατηρίου πίσω

Μήκος ελατηρίου στη βασική ρύθμιση 257,5 mm (με οδηγό 85 kg)

Μήκος ελατηρίου στη βασική ρύθμιση 257,5 mm (Χρήση με ένα άτομο χωρίς αποσκευές)

Μήκος ελατηρίου στη βασική ρύθμιση 247,5 mm (Χρήση με ένα άτομο με αποσκευές)

Μήκος ελατηρίου στη βασική ρύθμιση 227,5 mm (Χρήση με συνεπιβάτη με αποσκευές)

- Σφίξτε το κόντρα παξιμάδι **2**.

BMW EPOWER

07

ΑΡΧΗ ΛΕΙΤΟΥΡΓΙΑΣ	128
ΓΕΝΙΚΈΣ ΟΔΗΓΊΕΣ	129
ΚΑΛΏΔΙΟ ΦΏΡΤΙΣΗΣ	131
ΔΙΑΔΙΚΑΣΊΑ ΦΏΡΤΙΣΗΣ	132

ΑΡΧΗ ΛΕΙΤΟΥΡΓΙΑΣ

Το όχημα μπορεί να λειτουργήσει μέσω του ηλεκτρικού του συστήματος μετάδοσης κίνησης χωρίς καθόλου εκπομπές ρύπων. Ο ειδικός συσσωρευτής υψηλής τάσης τροφοδοτεί τον ηλεκτροκινητήρα με ενέργεια.

Σε όλες τις οδηγικές καταστάσεις, όπως π.χ. εκκίνηση και επιτάχυνση ή σε υψηλότερες ταχύτητες, ο ηλεκτροκινητήρας φροντίζει με την υψηλή ροπή στρέψης του για δυναμικά οδηγικά χαρακτηριστικά.

Ο συσσωρευτής υψηλής τάσης φορτίζεται μέσω ενός καλωδίου φόρτισης, π.χ. κατά τη στάθμευση, ή κατά την οδήγηση μέσω της ανάκτησης ενέργειας. Η φόρτιση μπορεί να πραγματοποιηθεί εξαιρετικά γρήγορα μέσω ειδικών συνδέσεων ρεύματος. Είναι όμως επίσης εφικτή η φόρτιση μέσω οικιακών πριζών, π.χ. σε κατοικίες.

Ανάκτηση ενέργειας

Ο συσσωρευτής υψηλής τάσης φορτίζεται κατά την οδήγηση μέσω της ανάκτησης ενέργειας. Η ανάκτηση ενέργειας φροντίζει για την ιδιαίτερα χαμηλή απώλεια ενέργειας κατά την επιβράδυνση. Κατά την επιβράδυ-

νη του οχήματος, ο ηλεκτροκινητήρας αναλαμβάνει τη λειτουργία ενός εναλλακτήρα και μετατρέπει ένα μέρος ή το σύνολο της ενέργειας που απελευθερώνεται από την κίνηση σε ηλεκτρικό ρεύμα. Με αυτόν τον τρόπο, πραγματοποιείται μερική επαναφόρτιση του συσσωρευτή υψηλής τάσης, για να επιτευχθεί η μέγιστη δυνατή αυτονομία. Αυτή η διαδικασία φόρτισης μπορεί να πραγματοποιηθεί κατά την οδήγηση, με κλειστό γκάζι ή/και στη λειτουργία ανάκτησης ενέργειας.

Για περισσότερες πληροφορίες σχετικά με την ανάκτηση ενέργειας μέσω της επιβράδυνσης, βλέπε κεφάλαιο "Οδήγηση" (☛ 149).

Το σημάδι στο ταμπλό οργάνων βρίσκεται στην περιοχή CHARGE. Η προνοητική οδήγηση και η έγκαιρη μείωση της ταχύτητας είναι σημαντικοί παράγοντες για τη βέλτιστη χρήση της ανάκτησης ενέργειας του οχήματος.

ΓΕΝΙΚΕΣ ΟΔΗΓΙΕΣ



ΚΙΝΔΥΝΟΣ

Μη ενδεδειγμένη μεταχείριση του ηλεκτρικού ρεύματος.

Πρόκληση σωματικών βλαβών ή υλικών ζημιών, π.χ. λόγω ηλεκτροπληξίας ή φωτιάς.

- Προσέξτε τους κανόνες ασφαλείας.



ΠΡΟΣΟΧΗ

Ελλιπής έλεγχος της διάταξης φόρτισης πριν τη θέση σε λειτουργία

Υλικές ζημιές και υπερκαταπόνηση του δικτύου ρεύματος

- Πριν την πρώτη διαδικασία φόρτισης αναθέστε τον έλεγχο της διάταξης φόρτισης στο σημείο φόρτισης σε έναν εξειδικευμένο ηλεκτρολόγο.



ΠΡΟΣΟΧΗ

Μη τήρηση των υποδείξεων στον σταθμό φόρτισης

Πρόκληση σωματικών βλαβών ή υλικών ζημιών, π.χ. λόγω ηλεκτροπληξίας ή φωτιάς

- Τηρείτε τις υποδείξεις στον σταθμό φόρτισης.



ΠΡΟΣΟΧΗ

Ελαττωματική κατάσταση της διάταξης φόρτισης

Κίνδυνος πυρκαγιάς π. χ. από φθαρμένες επαφές ή ζημιές

- Χρησιμοποιείτε τη διάταξη φόρτισης μόνο αν είναι σε άριστη κατάσταση.



ΚΙΝΔΥΝΟΣ

Μη ενδεδειγμένος καθαρισμός της υποδοχής φόρτισης.

Πρόκληση σωματικών βλαβών ή υλικών ζημιών, π.χ. λόγω ηλεκτροπληξίας ή φωτιάς.

- Αναθέτετε τον καθαρισμό μόνο σε αντίστοιχα εκπαιδευμένο προσωπικό.



Μην αφήνετε το E-Scooter ακινητοποιημένο για μεγάλο χρονικό διάστημα με πολύ χαμηλή κατάσταση φόρτισης.

Πριν από παρατεταμένα διαστήματα ακινητοποίησης, διασφαλίστε με τη βοήθεια της ένδειξης κατάστασης φόρτισης ότι ο συσσωρευτής υψηλής τάσης είναι πλήρως φορτισμένος. Σε περίπτωση υπερβολικής βαθιάς αποφόρτισης, προκαλείται ζημιά στον συσσωρευτή υψηλής τάσης.

130 BMW EPOWER

 Σε αυτονομία κάτω από 30 km, φορτίστε τον συσσωρευτή υψηλής τάσης, διότι διαφορετικά ενδέχεται να μειωθεί αισθητά η ισχύς του ηλεκτρικού συστήματος κίνησης.

Συμπεριφορά μετά από ατύχημα

ΚΙΝΔΥΝΟΣ

Επαφή με καλώδια υψηλής τάσης μετά από ατύχημα.

Θανατηφόρος κίνδυνος από ηλεκτροπληξία.

- Μετά από ατύχημα, μην αγγίζετε κανένα εξάρτημα υψηλής τάσης, π.χ. τα πορτοκαλί καλώδια υψηλής τάσης ή εξαρτήματα, τα οποία έχουν επαφή με ελευθερωμένα καλώδια υψηλής τάσης.

ΠΡΟΣΟΧΗ

Εξερχόμενο υγρό από τον συσσωρευτή υψηλής τάσης

Κίνδυνος χημικού εγκαύματος

- Μην ακουμπάτε τα υγρά που τυχόν διαρρεύσουν από τον συσσωρευτή υψηλής τάσης.

Εάν εμπλακείτε με το όχημά σας σε ένα ατύχημα, πρέπει να τηρηθούν σε σχέση με το σύστημα υψηλής τάσης τα εξής επιπρόσθετα μέτρα ασφαλείας:

- Ασφαλίστε το σημείο του ατυχήματος.
- Ενημερώστε αμέσως τις δυνάμεις διάσωσης, την αστυνομία ή την πυροσβεστική σχετικά με το γεγονός ότι πρόκειται για όχημα με σύστημα υψηλής τάσης.
- Απενεργοποιήστε την ετοιμότητα λειτουργίας.
- Μην εισπνέετε τυχόν εξερχόμενα αέρια από τον συσσωρευτή υψηλής τάσης και, εάν απαιτείται, διατηρήστε απόσταση από το όχημα.

ΚΑΛΩΔΙΟ ΦΌΡΤΙΣΗΣ



ΚΙΝΔΥΝΟΣ

Χρήση μη εγκεκριμένων καλωδίων φόρτισης.

Σωματικές βλάβες ή υλικές ζημιές, π.χ. λόγω καύσης του καλωδίου.

- Για τη φόρτιση, χρησιμοποιήστε μόνο εγκεκριμένα καλώδια φόρτισης και σταθμούς φόρτισης.
- Για πληροφορίες σχετικά με τα εγκεκριμένα καλώδια, απευθυνθείτε στον εξουσιοδοτημένο επισκευαστή της περιοχής σας.



ΠΡΟΣΟΧΗ

Μη ενδεδειγμένη χρήση του καλωδίου φόρτισης

Υλικές ζημιές π. χ. από πυρκαγιά στο καλώδιο

- Χρησιμοποιείτε το καλώδιο φόρτισης μόνο για τη φόρτιση του E-Scooter.
- Μην επιμηκύνετε το καλώδιο φόρτισης με καλώδια ή προσαρμογείς.



ΚΙΝΔΥΝΟΣ

Χρήση χαλασμένων καλωδίων φόρτισης.

Πρόκληση σωματικών βλαβών ή υλικών ζημιών, π.χ. λόγω ηλεκτροπληξίας ή φωτιάς.

- Μη χρησιμοποιείτε χαλασμένα καλώδια φόρτισης.
- Θέστε αμέσως εκτός λειτουργίας ένα χαλασμένο καλώδιο φόρτισης (κέλυφος ή καλώδιο).



Το άνοιγμα των εξαρτημάτων καλωδίου φόρτισης έχει ως αποτέλεσμα ζημιές και απώλεια της εγγύησης. Επισκευή του καλωδίου φόρτισης ή αντικατάσταση εξαρτημάτων (φισ, σύνδεσμος ή Incable Modul) είναι επικτές μόνο στον κατασκευαστή.



Η υποδοχή φόρτισης πρέπει να προστατεύεται με το προστατευτικό κάλυμμα από την υγρασία και τους ρύπους.

Ανάλογα με την έκδοση χώρας, απαιτούνται και περιλαμβάνονται στα υλικά παράδοσης διαφορετικά καλώδια φόρτισης.

132 BMW EPOWER

Το καλώδιο φόρτισης μπορεί να αποθηκευτεί στη θήκη κράνους. Εναλλακτικά μπορεί επίσης να χρησιμοποιηθεί ένα σταθερά εγκατεστημένο καλώδιο ενός σταθμού φόρτισης.

Τυπικό καλώδιο φόρτισης

Με το τυπικό καλώδιο φόρτισης επιτρέπεται η φόρτιση σε οικιακές πρίζες με αγωγό προστασίας. Στη σύνδεση ρεύματος μιας οικιακής πρίζας, η φόρτιση πραγματοποιείται με εναλλασσόμενο ρεύμα.

Οι λεπτομερείς οδηγίες χειρισμού του τυπικού καλωδίου φόρτισης πρέπει να τηρηθούν:

www.aprive.com/online-manual

Ενδείξεις του τυπικού καλωδίου φόρτισης

Το τυπικό καλώδιο φόρτισης καταδεικνύει την κατάσταση μέσω τεσσάρων λυχνιών LED.

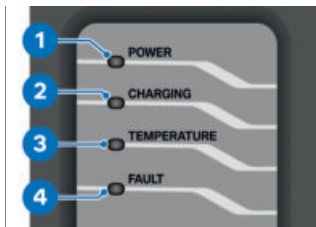

- 1: Τροφοδοσία ρεύματος από την οικιακή πρίζα ή/και τον σταθμό φόρτισης
- 2: Ένδειξη φόρτισης
- 3: Επιτήρηση θερμοκρασίας
- 4: Σφάλμα από την οικιακή πρίζα ή/και τον σταθμό φόρτισης ή τη μονάδα φόρτισης

ΔΙΑΔΙΚΑΣΊΑ ΦΏΡΤΙΣΗΣ

Πριν τη φόρτιση



ΚΙΝΔΥΝΟΣ

Μη τήρηση των υποδείξεων ασφαλείας της σύνδεσης δικτύου ηλεκτρικού ρεύματος.

Πρόκληση σωματικών βλαβών ή υλικών ζημιών, π.χ. λόγω ηλεκτροπληξίας ή φωτιάς.

- Τηρείτε τις υποδείξεις ασφαλείας της εκάστοτε σύνδεσης δικτύου ηλεκτρικού ρεύματος.



ΠΡΟΣΟΧΗ

Καμία προσαρμογή του ρεύματος φόρτισης στο ηλεκτρικό δίκτυο

Κίνδυνος πυρκαγιάς, π.χ. λόγω υπερθέρμανσης της οικιακής πρίζας ή υπερβολικής επιβάρυνσης του ηλεκτρικού δικτύου

- Πριν από τη φόρτιση σε οικιακές πρίζες, ελέγξτε τη μέγιστη ικανότητα επιβάρυνσης και προσαρμόστε τον περιορισμό ρεύματος φόρτισης στο ηλεκτρικό δίκτυο.



Η διαδικασία φόρτισης μπορεί να σταματήσει ανά πάσα στιγμή και να συνεχιστεί αργότερα, ώστε ενδεχ. στο μεταξύ να χρησιμοποιηθούν άλλοι καταναλωτές στη σύνδεση ρεύματος ή για να αποφευχθεί μία ταυτόχρονη, υψηλή κατανάλωση ρεύματος από αρκετούς καταναλωτές.



Εάν η διαδικασία φόρτισης διακοπεί, π.χ. λόγω μιας σύντομης παροδικής διακοπής ρεύματος, η διαδικασία φόρτισης συνεχίζεται αυτόματα μετά από τη διακοπή. Σε περίπτωση διακοπών με διάρκεια μεγαλύτερη από 2 λεπτά, η διαδικασία φόρτισης δεν συνεχίζεται αυτόματα.



Σε ακραίες εξωτερικές θερμοκρασίες, η διαδικασία φόρτισης επιβραδύνεται για λόγους προστασίας του συσσωρευτή υψηλής τάσης.



Το τυπικό καλώδιο φόρτισης δεν λειτουργεί σε θερμοκρασίες κάτω από -32°C . Το καλώδιο φόρτισης πρέπει πριν από τη διαδικασία φόρτισης να φυλάσσεται σε ένα μέρος με θερμοκρασία περιβάλλοντος μεταξύ -32°C και 40°C .

Χειρισμός θήκης φόρτισης



- Ανοίξτε το καπάκι της θήκης φόρτισης **1** με τη λαβή **2**.
- » Το ανοιχτό καπάκι θήκης φόρτισης δεν ενδείκνυται για την εναπόθεση αντικειμένων.
- Για το κλείσιμο του καπακιού θήκης φόρτισης **1**, πιέστε το με σταθερή πίεση μέσα στον μηχανισμό ασφάλισης.

Ρύθμιση ρεύματος φόρτισης

- Ενεργοποιήστε την ετοιμότητα λειτουργίας. (☛ 67)
- Ρυθμίστε το ρεύμα φόρτισης στο μενού Settings, Vehicle settings, Charging settings, Charging curr. limit.

 Εάν η οικιακή πρίζα ή ο σταθμός φόρτισης παρέχει ρεύμα φόρτισης με αποκλίνουσες τιμές, πραγματοποιείται φόρτιση με το χαμηλότερο ρεύμα φόρτισης.

Εκκίνηση διαδικασίας φόρτισης

- Απενεργοποιήστε την ετοιμότητα λειτουργίας. (☛ 67)
 - » Η διαδικασία φόρτισης ξεκινά μόνο αφού απενεργοποιηθεί η ετοιμότητα λειτουργίας. Εάν η ετοιμότητα λειτουργίας επανενεργοποιηθεί κατά τη διαδικασία φόρτισης, η διαδικασία φόρτισης διακόπτεται.
- Ανοίξτε τη θήκη φόρτισης.

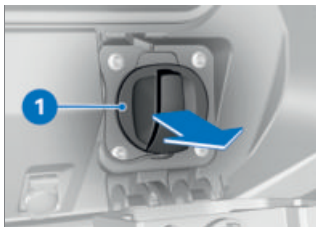

- Αφαιρέστε το καπάκι της υποδοχής φόρτισης **1**.
- Αφαιρέστε το προστατευτικό κάλυμμα στο φις φόρτισης.



ΠΡΟΣΟΧΗ

Καμία προσαρμογή του ρεύματος φόρτισης στο ηλεκτρικό δίκτυο

Κίνδυνος πυρκαγιάς, π.χ. λόγω υπερθέρμανσης της οικιακής πρίζας ή υπερβολικής επιβάρυνσης του ηλεκτρικού δικτύου

- Πριν από τη φόρτιση σε οικιακές πρίζες, ελέγξτε τη μέγιστη ικανότητα επιβάρυνσης και προσαρμόστε τον περιορισμό ρεύματος φόρτισης στο ηλεκτρικό δίκτυο.
- Πριν από την πρώτη φόρτιση στη δική σας οικιακή πρίζα καθώς και κατά τη φόρτιση σε ξένες οικιακές πρίζες, εξακριβώστε την επιτρεπόμενη ένταση ρεύματος φόρτισης, π.χ. με τη βοήθεια ενός εξειδικευμένου

ηλεκτρολόγου. Εάν η επιτρεπόμενη ένταση ρεύματος φόρτισης δεν είναι γνωστή, ρυθμίστε τον περιορισμό του ρεύματος φόρτισης στη χαμηλότερη δυνατή βαθμίδα.

- » Ως εργοστασιακή ρύθμιση έχει επιλεγθεί ο περιορισμός της έντασης του ρεύματος φόρτισης στα 6 A.
- Ρυθμίστε, εάν απαιτείται, τον περιορισμό του ρεύματος φόρτισης στο μενού Settings, Vehicle settings, Charging settings, Charging curr. limit.

 Εάν η οικιακή πρίζα ή ο σταθμός φόρτισης παρέχει ρεύμα φόρτισης με αποκλίνουσες τιμές, πραγματοποιείται φόρτιση με το χαμηλότερο ρεύμα φόρτισης.

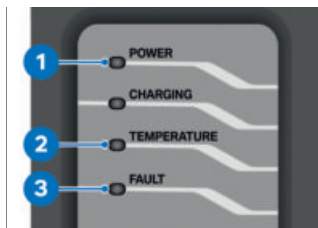

- Εάν απαιτείται, συνδέστε το τυπικό καλώδιο φόρτισης στην οικιακή πρίζα ή το καλώδιο φόρτισης Mode3 στον σταθμό

φόρτισης. Εάν η φόρτιση πραγματοποιείται σε έναν σταθμό φόρτισης, ακολουθήστε τις οδηγίες στον σταθμό φόρτισης.

» Το τυπικό καλώδιο φόρτισης πραγματοποιεί αυτόματα όλα τα απαιτούμενα βήματα ελέγχου. Εάν ανάψει η λυχνία LED **1**, ο έλεγχος ήταν επιτυχής. Εάν ανάψει ή αναβοσβήνει η λυχνία LED **2** ή **3**, ο έλεγχος δεν ήταν επιτυχής και η διαδικασία φόρτισης δεν μπορεί να εκκινηθεί ή/και το καλώδιο φόρτισης δεν επιτρέπεται να συνδεθεί με το όχημα. Πραγματοποιούνται τα εξής βήματα ελέγχου:

- Έλεγχος της οικιακής πρίζας για λανθασμένη καλωδίωση
- Έλεγχος για ύπαρξη σύνδεσης αγωγού προστασίας

- Έλεγχος των προϋποθέσεων για φόρτιση σύμφωνα με τις προδιαγραφές

» Οι ενδείξεις κατάστασης / τα μηνύματα σφάλματος παρατίθενται στο κεφάλαιο "Ενδείξεις". Εάν εμφανιστούν μηνύματα σφάλματος, μπορεί να πραγματοποιηθεί επαναφορά τους ως εξής:

- Αποσυνδέστε το τυπικό καλώδιο φόρτισης από την τρο-

φοδοσία τάσης, τραβώντας το φως από την οικιακή πρίζα.

– Συνδέστε το φως πάλι μετά από 10 δευτερόλεπτα.

» Για κρίσιμα σφάλματα, τα οποία καταδεικνύουν ζημιά στο τυπικό καλώδιο φόρτισης, δεν μπορεί να πραγματοποιηθεί επαναφορά. Σε αυτά τα σφάλματα ανήκουν τα εξής:

– Ρελέ κολλημένο (μόνιμη βλάβη συσκευής)

– Αισθητήρας θερμοκρασίας ελαττωματικός

– Δοκιμή διαρροής ρεύματος αρνητική



• Συνδέστε το καλώδιο φόρτισης **2** στην υποδοχή φόρτισης **1**.

» Το καλώδιο φόρτισης ασφαρίζει ηλεκτρικά, όταν έχει απενεργοποιηθεί η ετοιμότητα λειτουργίας ή/και φορτίζεται το όχημα.



ΚΙΝΔΥΝΟΣ

Χρήση χαλασμένων καλωδίων φόρτισης.

Πρόκληση σωματικών βλαβών ή υλικών ζημιών, π.χ. λόγω ηλεκτροπληξίας ή φωτιάς.

• Μη χρησιμοποιείτε χαλασμένα καλώδια φόρτισης.

• Θέστε αμέσως εκτός λειτουργίας ένα χαλασμένο καλώδιο φόρτισης (κέλυφος ή καλώδιο).

• Αναθέστε την επιδιόρθωση του σφάλματος το συντομότερο δυνατόν σε έναν Επίσημο Έμπορο BMW Motorrad.

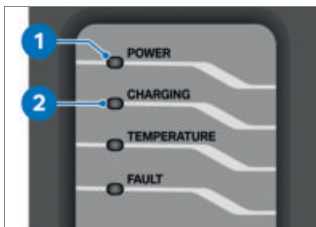

• Προσέξτε τις ενδείξεις στο καλώδιο φόρτισης.

» Το τυπικό καλώδιο φόρτισης πραγματοποιεί αυτόματα όλα τα απαιτούμενα βήματα ελέγχου. Εάν ανάψει η λυχνία LED **1** και αναβοσβήνει η λυχνία LED **2**, ο έλεγχος

ήταν επιτυχής και το όχημα φορτίζεται.

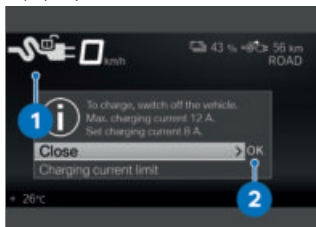

Σε ενεργοποιημένη ετοιμότητα λειτουργίας εμφανίζεται η υπόδειξη **2**. Το σύμβολο **1** δηλώνει ότι το καλώδιο φόρτισης είναι συνδεδεμένο, αλλά η διαδικασία φόρτισης δεν έχει ξεκινήσει ακόμη. Μπορείτε να επιλέξετε μια ρύθμιση περιορισμού του ρεύματος φόρτισης ή να ξεκινήσετε απευθείας τη διαδικασία φόρτισης απενεργοποιώντας το όχημα.

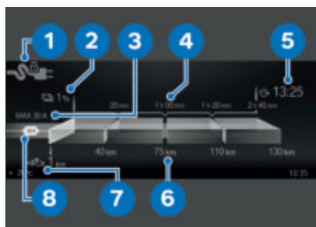

Το σύμβολο **1** για την κατάσταση της αναγνώρισης φικς φόρτισης εμφανίζεται. Η

κατάσταση φόρτισης **2** και η αυτονομία **7** εμφανίζονται. Η πρόγνωση χρόνου φόρτισης **4** δηλώνει σε συνδυασμό με την πρόγνωση αυτονομίας **6**, πόση ώρα πρέπει να φορτιστεί το όχημα, για να επιτευχθεί μια συγκεκριμένη προβλεπόμενη αυτονομία. Η ώρα στόχος **5** δείχνει μέχρι πότε το όχημα θα έχει επιτύχει φόρτιση 100 %. Η ώρα στόχος βασίζεται πάντοτε στην ώρα που είναι ρυθμισμένη στο όχημα. Εκτός από το ενεργό όριο ρεύματος φόρτισης **8**, εμφανίζεται επίσης η μέγιστη διαθέσιμη ένταση ρεύματος φόρτισης **3**, εάν η υποδομή μπορεί να παρέχει υψηλότερη ένταση ρεύματος από αυτήν που έχει επιλεγεί στο μενού ρυθμίσεων. Μετά από μικρό χρονικό διάστημα, η οθόνη μεταβαίνει αυτόματα στη λειτουργία Stand-by-Modus (λειτουργία εξοικονόμησης ενέργειας). Η διαδικασία φόρτισης συνεχίζεται

– Με συσκευή ταχείας φόρτισης SA

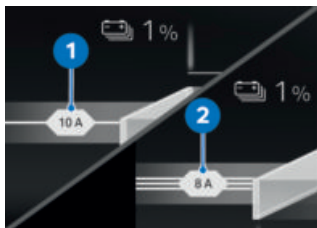

Στην οθόνη καταδεικνύεται εάν πραγματοποιείται μονοφασική **1** ή τριφασική **2** φόρτιση. <

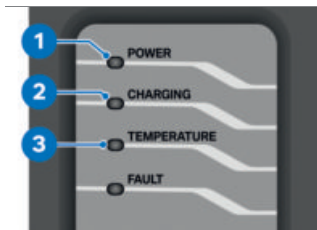

- Προσέξτε τις ενδείξεις στο καλώδιο φόρτισης.
- » Εάν ανάψουν οι λυχνίες LED **1** και **3**, η φόρτιση διακόπτεται λόγω πολύ υψηλής θερμοκρασίας – εάν αναβοσβήνει επιπρόσθετα η λυχνία LED **2**, η φόρτιση του οχήματος συνεχίζεται με αργό ρυθμό. Εάν ανάψει η λυχνία LED **1** και αναβοσβήνει η λυχνία LED **3**, η φόρτιση διακόπτεται λόγω πολύ υψηλής θερμοκρασίας στο φιν

τροφοδοσίας. Πραγματοποιούνται τα εξής βήματα ελέγχου:

– Έλεγχος για ύπαρξη σύνδεσης αγωγού προστασίας

– Έλεγχος των προϋποθέσεων για φόρτιση σύμφωνα με τις προδιαγραφές

- Για να εμφανιστεί και πάλι η τρέχουσα κατάσταση φόρτισης, πιέστε σύντομα το πλήκτρο MENU.

» Εάν ο χρόνος φόρτισης είναι μεγαλύτερος από τον αναμενόμενο, ελέγξτε τον ρυθμισμένο περιορισμό ρεύματος φόρτισης.

Τερματισμός διαδικασίας φόρτισης Προϋπόθεση

Κατά τον τερματισμό της διαδικασίας φόρτισης πρέπει να τηρείται οπωσδήποτε η σειρά των παρακάτω βημάτων.

Προϋπόθεση

Εάν η φόρτιση πραγματοποιείται σε έναν σταθμό φόρτισης, πριν από την αποσύνδεση του καλωδίου φόρτισης, τερματίστε τη διαδικασία φόρτισης στον σταθμό φόρτισης.

- Ενεργοποιήστε την ετοιμότητα λειτουργίας.
- » Το καλώδιο φόρτισης στο E-Scooter απασφαλίζει.



- Αποσυνδέστε το καλώδιο φόρτισης **2** από την υποδοχή φόρτισης **1** στο E-Scooter.



- Τοποθετήστε το καπάκι της υποδοχής φόρτισης **1**.
- Εάν απαιτείται, αποσυνδέστε το τυπικό καλώδιο φόρτισης από την οικιακή πρίζα ή το καλώδιο φόρτισης Mode3 από τον σταθμό φόρτισης.
- Τοποθετήστε το προστατευτικό κάλυμμα στο φινις φόρτισης.
- Αποθηκεύστε το τυπικό καλώδιο φόρτισης στη θήκη κράνους ή τοποθετήστε το σταθερά εγκατεστημένο καλώδιο φόρτισης του σταθμού

φόρτισης στην προβλεπόμενη για τον σκοπό αυτό θέση.

Απασφάλιση έκτακτης ανάγκης του φινις φόρτισης

- Αφαιρέστε το μπροστινό κάλυμμα φέριγκ. (☛ 183)

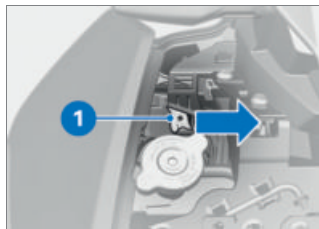

- Πιέστε τον μοχλό απασφάλισης έκτακτης ανάγκης **1**, εάν απαιτείται, με τη βοήθεια ενός κατάλληλου βοηθητικού μέσου προς την κατεύθυνση του βέλους.
- » Το φινις φόρτισης απασφαλίζει.
- Τοποθετήστε το μπροστινό κάλυμμα φέριγκ. (☛ 184)

ΟΔ'ΗΓΗΣΗ

08

ΥΠΟΔΕΪΞΕΙΣ ΑΣΦΑΛΕΪΑΣ	142
ΤΗΡΗΣΗ ΤΗΣ ΛΙΣΤΑΣ ΕΛΕΓΧΩΝ	144
ΠΡΙΝ ΑΠΌ ΚΆΘΕ ΈΝΑΡΞΗ ΤΗΣ ΟΔΉΓΗΣΗΣ	144
ΣΕ ΚΆΘΕ 10Η ΔΙΑΔΙΚΑΣΪΑ ΦΌΡΤΙΣΗΣ	144
ΔΗΜΙΟΥΡΓΪΑ ΕΤΟΙΜΌΤΗΤΑΣ ΟΔΉΓΗΣΗΣ	144
ΟΔΉΓΗΣΗ ΤΟΥ E-SCOOTER	147
ΡΟΝΤΆΡΙΣΜΑ	150
ΦΡΈΝΑ	151
ΣΤΆΘΜΕΥΣΗ ΤΟΥ E-SCOOTER	152
ΣΤΕΡΈΩΣΗ ΤΟΥ E-SCOOTER ΓΙΑ ΜΕΤΑΦΟΡΆ	153

ΥΠΟΔΕ'ΞΕΙΣ ΑΣΦΑΛΕ'ΙΑΣ

Μετατροπές



ΠΡΟΣΟΧΗ

Μετατροπές στο E-Scooter

Πρόκληση ζημιάς στα σχετικά εξαρτήματα, διακοπή λειτουργιών που σχετίζονται με την ασφάλεια. Η εργοστασιακή εγγύηση δεν καλύπτει ζημιές, που οφείλονται σε μετατροπές.

- Μην πραγματοποιείτε μετατροπές.

Εξοπλισμός οδηγού

Καμία διαδρομή χωρίς το σωστό ρουχισμό! Πρέπει να φοράτε πάντοτε

- Κράνος
- Φόρμα
- Γάντια
- Μπότες

Αυτό ισχύει ακόμη και για τις μικρές διαδρομές καθώς και για όλες τις εποχές του χρόνου. Ο Επίσημος Έμπορος BMW Motorrad σας παρέχει ευχαρίστως τις απαραίτητες συμβουλές, ενώ διαθέτει τον κατάλληλο ρουχισμό για κάθε περίπτωση.



ΠΡΟΕΙΔΟΠΟΙΗΣΗ

Παγίδευση χαλαρών υφασμάτων, τεμαχίων αποσκευών ή ιμάντων σε μη καλυμμένα περιστρεφόμενα εξαρτήματα του οχήματος (τροχοί, κεντρικός άξονας μετάδοσης)

Κίνδυνος ατυχήματος

- Βεβαιωθείτε ότι δεν μπορούν να παγιδευτούν χαλαρά υφάσματα από μη καλυμμένα περιστρεφόμενα εξαρτήματα του οχήματος.
- Διατηρήστε τα τεμάχια αποσκευών και τους ιμάντες σύσφιξης και στερέωσης μακριά από μη καλυμμένα περιστρεφόμενα εξαρτήματα του οχήματος.

Φορτίο



ΠΡΟΕΙΔΟΠΟΙΗΣΗ

Επιρροή της ευστάθειας του οχήματος από υπερβολική φόρτωση και ανομοιόμορφη κατανομή του βάρους

Κίνδυνος πτώσης

- Μην υπερβαίνετε το επιτρεπόμενο συνολικό βάρος και προσέξτε τις οδηγίες φόρτωσης.
- Προσαρμόστε τη ρύθμιση της προφόρτισης ελατηρίου και την πίεση πλήρωσης των ελαστικών στο συνολικό βάρος.
- Προσέξτε το μέγιστο φορτίο της θήκης κράνους.



Επιτρεπόμενο φορτίο της θήκης κράνους

Μέγ. 8 kg

– Με βαλίτσα topcase^{SZ}

- Προσέξτε το μέγιστο φορτίο της βαλίτσας topcase.



Ωφέλιμο φορτίο της βαλίτσας Topcase

Μέγ. 5 kg

Ταχύτητα

Κατά την οδήγηση με υψηλή ταχύτητα, η συμπεριφορά του E-Scooter ενδέχεται να επηρεαστεί αρνητικά από διάφορους περιφερειακούς παράγοντες:

- Ρύθμιση του συστήματος ελατηρίου και αμορτισέρ
- Ανομοιόμορφα κατανεμημένο φορτίο
- Φαρδιά ρούχα
- Ανεπαρκής πίεση πλήρωσης ελαστικών
- Φθαρμένο πέλημα ελαστικών
- Τοποθέτηση συστημάτων αποσκευών, όπως για παράδειγμα βαλίτσα topcase

Κίνδυνος δηλητηρίασης



ΠΡΟΕΙΔΟΠΟΙΗΣΗ

Εισπνοή επιβλαβών για την υγεία αναθυμιάσεων

Βλάβη στην υγεία

- Μην εισπνέετε αναθυμιάσεις υλικών λειτουργίας και πλαστικών.
- Χρησιμοποιήστε το όχημα μόνο σε εξωτερικούς χώρους.

Μετατροπές



ΠΡΟΣΟΧΗ

Μετατροπές στο E-Scooter

Πρόκληση ζημιάς στα σχετικά εξαρτήματα, διακοπή λειτουργιών που σχετίζονται με την ασφάλεια. Η εργοστασιακή εγγύηση δεν καλύπτει ζημιές, που οφείλονται σε μετατροπές.

- Μην πραγματοποιείτε μετατροπές.

ΤΉΡΗΣΗ ΤΗΣ ΛΙΣΤΑΣ ΕΛΕΓΧΩΝ

- Χρησιμοποιήστε την παρακάτω λίστα ελέγχων, για να ελέγχετε το E-Scooter σας ανά τακτά διαστήματα.

ΠΡΙΝ ΑΠΌ ΚΑΘΕ ΈΝΑΡΞΗ ΤΗΣ ΟΔ'ΗΓΗΣΗΣ

Προϋπόθεση

Πριν από κάθε έναρξη της οδήγησης:

- Ελέγξτε την κατάσταση φόρτισης του συσσωρευτή υψηλής τάσης.
- Ελέγξτε τη λειτουργία του συστήματος φρένων.
- Ελέγξτε τη λειτουργία του συστήματος φωτισμού και σήμανσης.

- Ελέγξτε το βάθος των αυλακώσεων πέλματος των ελαστικών. (☞ 182)
- Ελέγξτε την πίεση πλήρωσης των ελαστικών. (☞ 181)
- Ελέγξτε την ασφαλή στερέωση της βαλίτσας torcase και των αποσκευών.

ΣΕ ΚΑΘΕ 10Η ΔΙΑΔΙΚΑΣΪΑ Φ'ΟΡΤΙΣΗΣ

Προϋπόθεση

Σε κάθε 10η διαδικασία φόρτισης:

- Ελέγξτε το πάχος των τακακιών φρένου μπροστά. (☞ 176)
- Ελέγξτε το πάχος των τακακιών φρένου πίσω. (☞ 177)
- Ελέγξτε τη στάθμη υγρών των φρένων εμπρός και πίσω τροχού. (☞ 178)

ΔΗΜΙΟΥΡΓΪΑ ΕΤΟΙΜ'ΟΤΗΤΑΣ ΟΔ'ΗΓΗΣΗΣ

Pre-Ride-Check

Μετά από την ενεργοποίηση της ετοιμότητας λειτουργίας, το ταμπλό οργάνων πραγματοποιεί έναν έλεγχο των ενδεικτικών και προειδοποιητικών λυχνιών, ο οποίος ονομάζεται "Pre-Ride-Check". Ο έλεγχος διακόπεται, εάν πριν από την ολοκλήρωση του ενεργοποιηθεί η ετοιμότητα οδήγησης.

Φάση 1

Όλες οι ενδεικτικές και προειδοποιητικές λυχνίες ανάβουν.

Μετά από παρατεταμένη ακινησία του οχήματος, κατά την έναρξη του συστήματος εμφανίζονται κινούμενες εικόνες.

Φάση 2

Η γενική προειδοποιητική λυχνία αλλάζει από κόκκινο σε κίτρινο χρώμα.

Φάση 3

Διαδοχικά απενεργοποιούνται με την αντίστροφη σειρά όλες οι ενεργοποιημένες ενδεικτικές και προειδοποιητικές λυχνίες.

Η προειδοποιητική λυχνία δυσλειτουργίας του συστήματος κίνησης σβήνει μόνο μετά από 15 δευτερόλεπτα.

Εάν κάποια ενδεικτική και προειδοποιητική λυχνία δεν ανάψει:

- Αποκαταστήστε το σφάλμα το συντομότερο δυνατόν σε ένα εξειδικευμένο συνεργείο ή ακόμη καλύτερα σε έναν Επίσημο Έμπορο BMW Motorrad.



Ανάλογα με το πρόγραμμα οδήγησης ή/και τη διαμόρφωσή του, ενδέχεται να είναι περιορισμένη η επέμβαση των συστημάτων ρύθμισης δυναμικής της οδήγησης.

Τυχόν περιορισμοί καταδεικνύονται με ένα μήνυμα αναδυόμενου παραθύρου, όπως π.χ. Warning! ABS & DTC setting.

Περισσότερες πληροφορίες για τα συστήματα ρύθμισης δυναμικής της οδήγησης, όπως το ABS και το DTC θα βρείτε στο κεφάλαιο "Η τεχνολογία λεπτομερώς".

Αυτοδιάγνωση του ABS

Η ετοιμότητα λειτουργίας του BMW Motorrad ABS ελέγχεται από την αυτοδιάγνωση. Η αυτοδιάγνωση πραγματοποιείται αυτόματα μετά από την ενεργοποίηση της ετοιμότητας λειτουργίας.

Φάση 1

» Τα εξαρτήματα των συστημάτων ελέγχονται σε στάση.



αναβοσβήνει.

Φάση 2

» Τα εξαρτήματα των συστημάτων ελέγχονται κατά την εκκίνηση.

– Η αυτοδιάγνωση του ABS ολοκληρώθηκε. Το σύμβολο ABS δεν εμφανίζεται πλέον.

146 ΟΔ'ΗΓΗΣΗ

- Προσέξτε τις ενδείξεις όλων των ενδεικτικών και προειδοποιητικών λυχνιών.



Η αυτοδιάγνωση του ABS δεν ολοκληρώθηκε

Η λειτουργία ABS δεν είναι διαθέσιμη, διότι δεν ολοκληρώθηκε η αυτοδιάγνωση. (Για τον έλεγχο των αισθητήρων τροχού, το E-Scooter πρέπει να φτάσει σε μια ελάχιστη ταχύτητα κίνησης: Ελάχ. 5 km/h)

Εάν μετά από την ολοκλήρωση της αυτοδιάγνωσης του ABS καταδεικνύεται σφάλμα ABS:

- Μπορείτε να συνεχίσετε την οδήγηση. Πρέπει όμως να λάβετε υπόψη ότι η λειτουργία ABS είναι μόνο περιορισμένα διαθέσιμη ή δεν είναι καθόλου διαθέσιμη.
- Αναθέστε την επιδιόρθωση του σφάλματος το συντομότερο δυνατόν σε έναν Επίσημο Έμπορο BMW Motorrad.

Αυτοδιάγνωση του ASC/DTC

Η ετοιμότητα λειτουργίας του BMW Motorrad ASC/DTC ελέγχεται από την αυτοδιάγνωση. Η αυτοδιάγνωση πραγματοποιείται αυτόματα μετά από την ενεργοποίηση της ετοιμότητας λειτουργίας.

Φάση 1

» Έλεγχος των εξαρτημάτων του συστήματος που μπορούν να διαγνωστούν σε στάση.



αναβοσβήνει αργά.

Φάση 2

» Έλεγχος των εξαρτημάτων του συστήματος που μπορούν να διαγνωστούν κατά την εκκίνηση.



αναβοσβήνει αργά.

Η αυτοδιάγνωση του ASC/DTC ολοκληρώθηκε

» Το σύμβολο ASC/DTC δεν εμφανίζεται πλέον.

- Προσέξτε τις ενδείξεις όλων των προειδοποιητικών και ενδεικτικών λυχνιών.



Η αυτοδιάγνωση του ASC/DTC δεν ολοκληρώθηκε

Για τον έλεγχο των αισθητήρων αριθμού στροφών τροχού, το E-Scooter πρέπει να φτάσει σε μια ελάχιστη ταχύτητα κίνησης με ενεργοποιημένη την ετοιμότητα οδήγησης:

Ελάχ. 5 km/h

Εάν μετά από την ολοκλήρωση της αυτοδιάγνωσης του ASC/DTC καταδεικνύεται σφάλμα ASC/DTC:

- Μπορείτε να συνεχίσετε την οδήγηση. Πρέπει να λάβετε υπόψη ότι το ASC/DTC δεν είναι διαθέσιμο.
- Αποκαταστήστε το σφάλμα το συντομότερο δυνατόν σε ένα εξειδικευμένο συνεργείο ή ακόμη καλύτερα σε έναν Επίσημο Έμπορο BMW Motorrad.

E-Scooter σε ετοιμότητα λειτουργίας

Μετά από την πραγματοποίηση του Pre-Ride-Check και της αυτοδιάγνωσης ABS, το E-Scooter είναι έτοιμο για λειτουργία με όλους τους καταναλωτές ηλεκτρικής ενέργειας.

 Για να προφυλαχθεί η μπαταρία 12 V, χρησιμοποιείτε τους ενεργούς καταναλωτές ρεύματος, μόνο όσο είναι αναγκαίο και απενεργοποιείτε την ετοιμότητα λειτουργίας.

ΟΔΗΓΗΣΗ ΤΟΥ E-SCOOTER

E-Scooter σε ετοιμότητα οδήγησης



Το E-Scooter είναι έτοιμο για οδήγηση, εάν με πατημένο το φρένο πιεστεί το κουμπί μίζας. Η ένδειξη του συστήματος κίνησης και η ένδειξη READY εμφανίζονται. Όλα τα συστήματα βρίσκονται σε ετοιμότητα λειτουργίας. Με το πάτημα του διακόπτη απενεργοποίησης ανάγκης, το E-Scooter τίθεται εκτός ετοιμότητας οδήγησης.

 Σε χαμηλές θερμοκρασίες επηρεάζονται η απόδοση ισχύος και η απορρόφηση ισχύος.

 Σε ορισμένες εξαιρετικές περιπτώσεις, υπάρχει η πιθανότητα έντονης αύξησης της θερμοκρασίας του συσσωρευτή υψηλής τάσης σε ακινητοποιημένο όχημα (π.χ. σε ακραίες εξωτερικές θερμοκρασίες και απευθείας ηλιακή ακτινοβο-

148 ΟΔ'ΗΓΗΣΗ

λία). Σε περίπτωση υπερθέρμανσης του συσσωρευτή υψηλής τάσης, το E-Scooter δεν βρίσκεται πλέον σε κατάσταση ετοιμότητας οδήγησης.

i Οι πολύ υψηλές θερμοκρασίες (επάνω από 35 °C) επηρεάζουν τη διάρκεια ζωής των στοιχείων μπαταρίας. Εάν ο συσσωρευτής υψηλής τάσης υπερθερμανθεί κατά την οδήγηση, η ισχύς κίνησης μειώνεται σταδιακά, για να ψυχθεί ο συσσωρευτής υψηλής τάσης. Ταυτόχρονα μειώνεται επίσης η ένδειξη ισχύος POWER στο ταμπλό οργάνων. Εάν η θερμοκρασία συνεχίσει να αυξάνεται, ακινητοποιήστε το όχημα, μέχρι να κρυώσει ο συσσωρευτής υψηλής τάσης. Εάν η ένδειξη ισχύος πέσει στο 0, το E-Scooter δεν βρίσκεται πλέον σε κατάσταση ετοιμότητας οδήγησης και το όχημα θα ακινητοποιηθεί.

Ενεργοποίηση ετοιμότητας οδήγησης

- Ενεργοποιήστε την ετοιμότητα λειτουργίας. (☛ 67)
- » Πραγματοποιείται έλεγχος Pre-Ride-Check. (☛ 144)
- » Πραγματοποιείται αυτοδιάγνωση του ABS. (☛ 145)

» Πραγματοποιείται αυτοδιάγνωση του ASC/DTC. (☛ 146)

- Πατήστε το φρένο.



- Πατήστε το κουμπί της μίζας **1**.

i Όταν είναι κατεβασμένο το πλαϊνό σταντ, δεν μπορεί να ενεργοποιηθεί η ετοιμότητα οδήγησης. Εάν με ενεργοποιημένη ετοιμότητα οδήγησης κατεβάσετε το πλαϊνό σταντ, η ετοιμότητα οδήγησης ακυρώνεται.

- » Το E-Scooter είναι έτοιμο για οδήγηση.
- » Εάν το E-Scooter δεν τίθεται σε κατάσταση ετοιμότητας οδήγησης, μπορεί ενδεχομένως να βοηθήσει ο πίνακας βλαβών. (☛ 212)

Οδήγηση με ePOWER



ΠΡΟΕΙΔΟΠΟΙΗΣΗ

Το όχημα γίνεται δύσκολα αντιληπτό κατά την ηλεκτρική οδήγηση.

Κίνδυνος ατυχήματος

- Κατά την ηλεκτρική οδήγηση προσέξτε ότι οι πεζοί και άλλοι συμμετέχοντες στην κυκλοφορία δεν αντιλαμβάνονται ως συνήθως το E-Scooter καθώς λείπουν οι ήχοι του κινητήρα.
- Οδηγείτε ιδιαίτερα προσεκτικά.

Ανάκτηση ενέργειας μέσω επιβράδυνσης

Ο συσσωρευτής υψηλής τάσης επαναφορτίζεται μερικώς μέσω της ανάκτησης ενέργειας. Ο ηλεκτροκινητήρας λειτουργεί κατά την επιβράδυνση, όπως ένας εναλλακτήρας και μετατρέπει την κινητική ενέργεια σε ηλεκτρική ενέργεια.

Η επιβράδυνση εξαρτάται από το πρόγραμμα οδήγησης και τη θέση του ηλεκτρικού γκαζιού. Όσο μικρότερο είναι το άνοιγμα του ηλεκτρικού γκαζιού, τόσο μεγαλύτερη είναι η επιβράδυνση. Ταυτόχρονα πραγματοποιείται ανάκτηση της ενέργειας

και φόρτιση του συσσωρευτή υψηλής τάσης. Εάν το ηλεκτρικό γκαζί παραμείνει κλειστό, η επιβράδυνση μοιάζει με ελαφρύ φρενάρισμα.

Ανάκτηση ενέργειας μπορεί να πραγματοποιηθεί, εάν πληρούνται οι εξής προϋποθέσεις:

- Το E-Scooter κινείται.
- Ταχύτητα υψηλότερη από Περ. 5 km/h.

Στις παρακάτω καταστάσεις δεν μπορεί να πραγματοποιηθεί ανάκτηση ενέργειας:

- Ο συσσωρευτής υψηλής τάσης είναι πλήρως φορτισμένος.
- Ο συσσωρευτής υψηλής τάσης έχει πολύ χαμηλή ή πολύ υψηλή θερμοκρασία. Το χειμώνα ή το καλοκαίρι υπάρχει περίπτωση η ανάκτηση ενέργειας να μην είναι προσωρινά διαθέσιμη αμέσως μετά από την εκκίνηση.



ΠΡΟΕΙΔΟΠΟΙΗΣΗ

Χωρίς ανάκτηση ενέργειας δεν υπάρχει και η ικανότητα πέδησης της ηλεκτροκίνησης. Το E-Scooter θα μπορούσε να ρολάρει περισσότερο από ό,τι συνήθως.

Κίνδυνος ατυχήματος

- Να είστε πάντα έτοιμος για φρενάρισμα.

Οδηγικές καταστάσεις για επιβράδυνση

Εάν κατά την οδήγηση υπάρχει μια αναμενόμενη διαδικασία επιβράδυνσης, η επιβράδυνση αυτή μπορεί να χρησιμοποιηθεί για την ανάκτηση ενέργειας. Τα παρακάτω παραδείγματα αποτελούν κατάλληλες οδηγικές καταστάσεις για τον σκοπό αυτό:

- Επιβράδυνση σε διαδρομή με κατηφορική κλίση
- Επιβράδυνση πριν από κόκκινο φανάρι

Αποφύγετε το καθυστερημένο ή το έντονο φρενάρισμα. Επιβραδύνεται αντί αυτού το όχημα μέσω της λειτουργίας ανάκτησης ενέργειας.

ΡΟΝΤΑΡΙΣΜΑ

Τακάκια φρένων

Τα καινούργια τακάκια φρένων πρέπει να ρονταριστούν, πριν επιτευχθεί η βέλτιστη δύναμη τριβής τους. Η μειωμένη ικανότητα πέδησης μπορεί να αντισταθμιστεί με εντονότερη πίεση στις μανέτες φρένου.



ΠΡΟΕΙΔΟΠΟΙΗΣΗ

Καινούργια τακάκια φρένων

Αύξηση της απόστασης φρεναρίσματος, κίνδυνος ατυχήματος

- Φρενάρετε έγκαιρα.

Ελαστικά

Τα καινούργια ελαστικά έχουν λεία επιφάνεια. Θα πρέπει λοιπόν να "αγριέψετε" την επιφάνειά τους οδηγώντας προσεκτικά και στρώνοντάς τα με εναλλασσόμενες κλίσεις. Μόνο μετά από αυτή τη διαδικασία στρωσίματος των ελαστικών επιτυγχάνεται η πλήρης ικανότητα πρόσφυσης της επιφάνειας κύλισης.

**ΠΡΟΕΙΔΟΠΟΙΗΣΗ**

**Απώλεια πρόσφυσης και-
νούργιων ελαστικών σε
βρεγμένο οδόστρωμα και
σε ακραίες κλίσεις**

Κίνδυνος ατυχήματος

- Οδηγείτε προνοητικά και αποφεύγετε τις ακραίες κλίσεις.

ΦΡ'ΕΝΑ

**Πώς επιτυγχάνεται η
μικρότερη δυνατή απόσταση
φρεναρίσματος;**

Σε μια διαδικασία φρεναρίσματος μεταβάλλεται δυναμικά η κατανομή φορτίου μεταξύ μπροστινού και πίσω τροχού. Όσο αυξάνεται η δύναμη φρεναρίσματος, τόσο αυξάνεται το φορτίο που ασκείται στον μπροστινό τροχό. Όσο μεγαλύτερο είναι το φορτίο του τροχού, τόσο μεγαλύτερη δύναμη πέδησης μπορεί να μεταφερθεί στο οδόστρωμα.

Για να επιτευχθεί η μικρότερη δυνατή απόσταση φρεναρίσματος, πρέπει να ασκηθεί ταχύτατα μια σταδιακά αυξανόμενη πίεση στο μπροστινό φρένο. Έτσι αξιοποιείται με τον καλύτερο δυνατό τρόπο η δυναμική αύξηση του φορτίου στον μπροστινό τροχό. Όταν η πίεση φρένων ασκείται απότομα και με υψηλή πίεση, η

δυναμική κατανομή του φορτίου δεν μπορεί να ακολουθήσει την αύξηση της επιβράδυνσης και συνεπώς δεν είναι δυνατόν να μεταφερθεί το σύνολο της δύναμης πέδησης στο οδόστρωμα.

Κατηφορικές διαδρομές**ΠΡΟΕΙΔΟΠΟΙΗΣΗ**

**Φρενάρισμα αποκλειστικά
με το φρένο του πίσω τρο-
χού κατά την οδήγηση σε
κατηφορικές διαδρομές.**

Απώλεια της ικανότητας πέδησης. Καταστροφή των φρένων λόγω υπερθέρμανσης.

- Χρησιμοποιήστε το φρένο μπροστινού και πίσω τροχού και την ανάκτηση ενέργειας.

Για περισσότερες πληροφορίες σχετικά με την ανάκτηση ενέργειας, βλέπε κεφάλαιο "Η τεχνολογία λεπτομερώς" από τη σελίδα (➡ 165) και μετά.

Φρένα υγρά ή με ρύπους

Τυχόν νερά και ρύποι στους δίσκους των φρένων και στα τακάκια των φρένων προκαλούν επιδείνωση της αποτελεσματικότητας των φρένων.

Στις παρακάτω περιπτώσεις πρέπει να λάβετε υπόψη ότι ενδέχεται να παρουσιαστεί

152 ΟΔ'ΗΓΗΣΗ

καθυστερημένη απόκριση ή μειωμένη αποτελεσματικότητα των φρένων:

- Κατά την οδήγηση σε βροχή και μέσα από λακκούβες με νερό.
- Μετά από πλύσιμο της μοτοσικλέτας.
- Κατά την οδήγηση σε δρόμους επιστρωμένους με αλάτι αποχιονισμού δρόμων.
- Μετά από πραγματοποίηση εργασιών στα φρένα, λόγω των υπολειμμάτων λαδιού ή γράσου.
- Κατά την οδήγηση σε ακάθαρτα οδοστρώματα ή/και εκτός δρόμου.



ΠΡΟΕΙΔΟΠΟΙΗΣΗ

Μειωμένη ικανότητα πέδησης λόγω υγρασίας και ρύπων

Κίνδυνος ατυχήματος

- Στεγνώστε ή καθαρίστε τα φρένα με φρενάρισμα και, εάν απαιτείται, πραγματοποιήστε επιπρόσθετο καθαρισμό.
- Φρενάρετε έγκαιρα, μέχρι να επιτευχθεί και πάλι η πλήρης ικανότητα πέδησης.

ΣΤΑΘΜΕΥΣΗ ΤΟΥ E-SCOOTER

Πλαϊνό σταντ

- Απενεργοποιήστε την ετοιμότητα οδήγησης.



ΠΡΟΣΟΧΗ

Κακές συνθήκες εδάφους στην περιοχή του σταντ

Ζημιές εξαρτημάτων λόγω πτώσης

- Βεβαιωθείτε ότι το σταντ ακουμπάει σε επίπεδο και σταθερό έδαφος.
- Κατεβάστε το πλαϊνό σταντ και ακουμπήστε το E-Scooter.
- » Με το κατέβασμα του πλαϊνού σταντ, ενεργοποιείται αυτόματα το φρένο στάθμευσης. Έτσι αποτρέπεται η κύλιση του οχήματος.



ΠΡΟΣΟΧΗ

Επιβάρυνση του πλαϊνού σταντ με επιπρόσθετο βάρος

Ζημιές εξαρτημάτων λόγω πτώσης

- Μην κάθεστε επάνω στο όχημα, όταν στηρίζεται στο πλαϊνό σταντ.

- Στρίψτε το τιμόνι προς τα αριστερά.

Κεντρικό σταντ

–Με κεντρικό σταντ^{SA}

- Απενεργοποιήστε την ετοιμότητα οδήγησης.



ΠΡΟΣΟΧΗ

Κακές συνθήκες εδάφους στην περιοχή του σταντ

Ζημιές εξαρτημάτων λόγω πτώσης

- Βεβαιωθείτε ότι το σταντ ακουμπάει σε επίπεδο και σταθερό έδαφος.



ΠΡΟΣΟΧΗ

Αναδίπλωση του κεντρικού σταντ σε περίπτωση έντονων κινήσεων

Ζημιές εξαρτημάτων λόγω πτώσης

- Μην κάθεστε επάνω στο όχημα, όταν αυτό στηρίζεται στο κεντρικό σταντ.

- Κατεβάστε το κεντρικό σταντ και στηρίξτε το E-Scooter. Ταυτόχρονα ανασηκώστε το E-Scooter αποκλειστικά από τις χειρολαβές συνεπιβάτη ή από τις χειρολαβές στο στήριγμα της βαλίτσας topcase.

ΣΤΕΡΕΩΣΗ ΤΟΥ E-SCOOTER ΓΙΑ ΜΕΤΑΦΟΡΑ

- Προστατέψτε όλα τα εξαρτήματα που έρχονται σε επαφή με ιμάντες σύσφιξης από τυχόν γρατσοειδείς (π.χ. με κολλητική ταινία).



ΠΡΟΣΟΧΗ

Κλίση του οχήματος στο πλαίσι κατά την ανύψωσή του

Ζημιές εξαρτημάτων λόγω πτώσης

- Ασφαλίστε το όχημα από πτώση στο πλαίσι, καλύτερα με την υποστήριξη ενός δεύτερου ατόμου.

- Σπρώξτε το E-Scooter επάνω στην επιφάνεια μεταφοράς και μην τη στηρίζετε στο πλαϊνό σταντ ή στο κεντρικό σταντ.

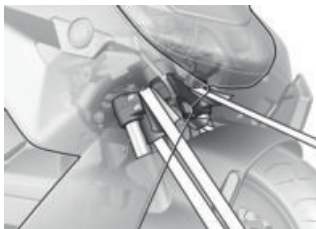

ΠΡΟΣΟΧΗ

Μάγκωμα δομικών εξαρτημάτων

Ζημιές εξαρτημάτων

- Μη μαγκώνετε δομικά εξαρτήματα, όπως π.χ. σωλήνες φρένου ή πλεξούδες καλωδίων.
- Τοποθετήστε τους ιμάντες σύσφιξης μπροστά και στις δύο πλευρές επάνω από την κάτω γέφυρα πιρουιού και σφίξτε τους.

- Στερεώστε τον ιμάντα σύσφιξης πίσω δεξιά στην πλάκα συγκράτησης του μαροπιέ.



- Στερεώστε τον ιμάντα σύσφιξης πίσω αριστερά στην πλάκα συγκράτησης του μαροπιέ.
- Σφίξτε ομοιόμορφα όλους τους ιμάντες σύσφιξης και φροντίστε να συμπίεζονται κατά το δυνατόν περισσότερο οι αναρτήσεις του E-Scooter.

Η ΤΕΧΝΟΛΟΓΙΑ ΛΕΠΤΟΜΕΡ'Ως

09

ΓΕΝΙΚΈς ΟΔΗΓΊΕς	158
ΣΎΣΤΗΜΑ ΑΝΤΙΜΠΛΟΚΑΡΊΣΜΑΤΟς ΤΡΟΧΏΝ (ABS)	158
ΈΛΕΓΧΟς ΠΡΏΣΦΥΣΗς (ASC/DTC)	161
ΈΛΕΓΧΟς ΕΥΣΤΑΘΕΙΑς ΑΝΑΚΤΗΣΗς ΕΝΈΡΓΕΙΑς (RSC)	164
ΠΡΏΓΡΑΜΜΑ ΟΔΉΓΗΣΗς	165
DYNAMIC BRAKE CONTROL	167
ΣΎΣΤΗΜΑ ΕΛΈΓΧΟΥ ΠΊΕΣΗς ΕΛΑΣΤΙΚΏΝ (RDC)	167
ΠΡΟΣΑΡΜΟΖΏΜΕΝΟ ΦΩς ΣΤΡΟΦΉς	169

ΓΕΝΙΚΈΣ ΟΔΗΓΊΕΣ

Περισσότερες πληροφορίες σχετικά με το θέμα Τεχνικές πληροφορίες μπορείτε να βρείτε στην ηλεκτρονική διεύθυνση bmw-motorrad.com/technik.

ΣΥΣΤΗΜΑ ΑΝΤΙΜΠΛΟΚΑΡΙΣΜΑΤΟΣ ΤΡΟΧ'ΩΝ (ABS)

Πώς λειτουργεί το ABS;

Η μέγιστη δύναμη πέδησης που μπορεί να μεταφερθεί στο οδόστρωμα εξαρτάται μεταξύ άλλων και από το συντελεστή τριβής της επιφάνειας του οδοστρώματος. Το αμμοχάλικο, ο πάγος και το χιόνι καθώς και τα βρεγμένα οδοστρώματα παρουσιάζουν σημαντικά χαμηλότερο συντελεστή τριβής από ένα στεγνό και καθαρό ασφαλτοτάπητα. Όσο μειώνεται ο συντελεστής τριβής του οδοστρώματος, τόσο αυξάνεται η απόσταση φρεναρίσματος. Εάν κατά την αύξηση της πίεσης των φρένων από τον οδηγό προκληθεί υπέρβαση της μέγιστης δύναμης πέδησης που μπορεί να μεταφερθεί στο οδόστρωμα, οι τροχοί αρχίζουν να μπλοκάρουν, με συνέπεια την απώλεια της οδηγικής ευστάθειας και τον κίνδυνο πτώσης. Πριν φτάσουμε λοιπόν σε αυτό το σημείο, επεμ-

βαίνει το ABS και προσαρμόζει την πίεση των φρένων στη μέγιστη δύναμη πέδησης που μπορεί να μεταφερθεί στο οδόστρωμα, έτσι ώστε οι τροχοί να συνεχίσουν να περιστρέφονται και να διατηρηθεί η ευστάθεια, ανεξάρτητα από την ποιότητα του οδοστρώματος.

Τι συμβαίνει στις ανωμαλίες του οδοστρώματος;

Σε σαμάρια ή ανωμαλίες του οδοστρώματος μπορεί να προκληθεί σύντομη απώλεια της επαφής μεταξύ των ελαστικών και της επιφάνειας του οδοστρώματος, με αποτέλεσμα η δύναμη πέδησης που μπορεί να μεταφερθεί στο οδόστρωμα να μειώνεται μέχρι και στο μηδέν. Εάν φρενάρετε σε μια τέτοια περίπτωση, το ABS πρέπει να μειώσει την πίεση φρένων, για να διασφαλιστεί η οδηγική ευστάθεια κατά την αποκατάσταση της επαφής του ελαστικού με το οδόστρωμα. Τη συγκεκριμένη χρονική στιγμή, το BMW Motorrad ABS πρέπει να λειτουργήσει βάσει ιδιαίτερα χαμηλών συντελεστών τριβής (αμμοχάλικο, πάγος, χιόνι), ώστε οι τροχοί να περιστραφούν σε κάθε περίπτωση και συνεπώς να διασφαλιστεί η οδηγική

ευστάθεια. Μετά από την αναγνώριση των πραγματικών συνθηκών, το σύστημα ρυθμίζει και πάλι τη βέλτιστη πίεση φρενών.

Ανύψωση του πίσω τροχού

Σε πολύ δυνατά και γρήγορα φρεναρίσματα, υπάρχει υπό ορισμένες προϋποθέσεις περίπτωση να μην είναι δυνατόν να αποτραπεί από το ABS της BMW Motorrad η ανύψωση του πίσω τροχού. Σε αυτές τις περιπτώσεις υπάρχει επίσης πιθανότητα ανατροπής του E-Scooter.



ΠΡΟΕΙΔΟΠΟΙΗΣΗ

Ανύψωση του πίσω τροχού λόγω δυνατού φρεναρίσματος

Κίνδυνος πτώσης

- Σε περίπτωση δυνατού φρεναρίσματος, θα πρέπει να λάβετε υπόψη ότι η ρύθμιση ABS δεν μπορεί να αποτρέψει σε όλες τις περιπτώσεις την ανύψωση του πίσω τροχού από το έδαφος.

Πώς είναι σχεδιασμένο το BMW Motorrad ABS;

Το BMW Motorrad ABS διασφαλίζει την οδηγική ευστάθεια σε όλα τα εδάφη, εντός των ορίων των φυσικών νόμων που αφορούν στην οδήγηση.

Από την ταχύτητα των 4 km/h και επάνω, το BMW Motorrad ABS μπορεί να διασφαλίσει την οδηγική ευστάθεια σε όλα τα εδάφη, εντός των ορίων των φυσικών νόμων που αφορούν στην οδήγηση. Σε χαμηλότερες ταχύτητες, το BMW Motorrad ABS δεν μπορεί να υποστηρίξει με τον καλύτερο δυνατό τρόπο τον οδηγό σε όλα τα εδάφη, λόγω του τρόπου λειτουργίας του συστήματος.

Το σύστημα δεν έχει βελτιστοποιηθεί για ειδικές απαιτήσεις που προκύπτουν από ακραίες αγωνιστικές συνθήκες χρήσης εκτός δρόμου ή σε πίστα.

Ιδιαιτέρως καταστάσεις

Για την αναγνώριση της τάσης μπλοκαρίσματος των τροχών πραγματοποιείται μεταξύ άλλων σύγκριση του αριθμού περιστροφών του μπροστινού και του πίσω τροχού. Εάν αναγνωρίζονται για σχετικά μεγάλο χρονικό διάστημα μη λογικές τιμές, η λειτουργία

ABS απενεργοποιείται για λόγους ασφαλείας και εμφανίζεται ένα σφάλμα ABS. Προϋπόθεση για την εμφάνιση ενός μηνύματος σφάλματος είναι η ολοκλήρωση της αυτοδιάγνωσης.

Η εμφάνιση ενός μηνύματος σφάλματος μπορεί να προκληθεί, εκτός από τα τυχόν προβλήματα στο BMW Motorrad ABS, επίσης λόγω ασυνήθιστων καταστάσεων οδήγησης:

- Οδήγηση στον πίσω τροχό (Wheelie) για μεγάλο χρονικό διάστημα.
- Περιστροφή του πίσω τροχού σε στάση με πατημένο το φρένο του μπροστινού τροχού (Burn Out).
- Μπλοκαρισμένος από το φρένο κινητήρα πίσω τροχός για μεγαλύτερο χρονικό διάστημα, π.χ. σε κατηφορική διαδρομή με ολισθηρό έδαφος.

Εάν λόγω κάποιας ασυνήθιστης κατάστασης οδήγησης εμφανιστεί ένα μήνυμα σφάλματος, η λειτουργία ABS μπορεί να ενεργοποιηθεί και πάλι μέσω της απενεργοποίησης και επανενεργοποίησης της ετοιμότητας λειτουργίας.

Ποιο ρόλο διαδραματίζει η τακτική συντήρηση;



ΠΡΟΕΙΔΟΠΟΙΗΣΗ

Μη τακτική συντήρηση του συστήματος φρένων

Κίνδυνος ατυχήματος

- Για να διασφαλιστεί ότι το BMW Motorrad ABS βρίσκεται σε άριστη κατάσταση συντήρησης, πρέπει να τηρούνται οπωσδήποτε τα προβλεπόμενα διαστήματα επιθεώρησης.

Εφεδρείες για την ασφάλεια

Το ABS της BMW Motorrad δεν πρέπει να αντιμετωπίζεται ως χαρακτηριστικό που δικαιολογεί τον απερίσκεπτο τρόπο οδήγησης, λόγω των μικρότερων αποστάσεων φρεναρίσματος που απαιτούνται. Αποτελεί κατά κύριο λόγο μια εφεδρεία ασφαλείας για περιπτώσεις έκτακτης ανάγκης.

Προσοχή στις στροφές! Το φρενάρισμα σε στροφές υπόκειται σε ειδικούς νόμους της φυσικής, τους οποίους δεν μπορεί να ακυρώσει ούτε το ABS της BMW Motorrad.

Περαιτέρω εξέλιξη του ABS σε ABS Pro

—Με προγράμματα οδήγησης Pro^{SA}

Μέχρι σήμερα, το BMW Motorrad ABS φρόντιζε για ένα ιδιαίτερα υψηλό επίπεδο ασφάλειας κατά το φρενάρισμα σε ευθεία πορεία. Τώρα, το ABS Pro παρέχει μεγαλύτερη ασφάλεια και σε διαδικασίες φρεναρίσματος μέσα στις στροφές. Το ABS Pro αποτρέπει, ακόμη και σε γρήγορο πάτημα του φρένου, το μπλοκάρισμα των τροχών. Το ABS Pro μειώνει, ιδιαίτερα κατά τα ξαφνικά φρεναρίσματα πανικού, τις απότομες μεταβολές των δυνάμεων διεύθυνσης και συνεπώς το ανεπιθύμητο ανασήκωμα του οχήματος.

Ρύθμιση ABS

Από τεχνικής πλευράς, το ABS Pro προσαρμόζει τη ρύθμιση του ABS, ανάλογα με την εκάστοτε κατάσταση οδήγησης, στη γωνία κλίσης του E-Scooter. Για την εξακρίβωση της γωνίας κλίσης του E-Scooter χρησιμοποιούνται τα σήματα για την περιστροφή γύρω από τον διαμήκη άξονα και τον ρυθμό

οριζόντιας εκτροπής καθώς και την πλευρική επιτάχυνση.

Με την αύξηση της γωνίας κλίσης περιορίζεται όλο και περισσότερο η διαβάθμιση της πίεσης φρένων κατά την έναρξη της πέδησης. Με αυτόν τον τρόπο, η αύξηση της πίεσης γίνεται πιο αργά. Επιπρόσθετα πραγματοποιείται επίσης πιο ομοιόμορφα η διαμόρφωση της πίεσης στην περιοχή της ρύθμισης ABS.

Πλεονεκτήματα για τον οδηγό

Τα πλεονεκτήματα του ABS Pro για τον οδηγό είναι η ευαισθητή απόκριση καθώς και η υψηλή ευστάθεια πέδησης και οδήγησης σε συνδυασμό με την καλύτερη δυνατή επιβράδυνση, ακόμη και στις στροφές.

ΈΛΕΓΧΟΣ ΠΡΟΣΦΥΣΗΣ (ASC/DTC)

Πώς λειτουργεί ο έλεγχος πρόσφυσης;

Ο έλεγχος πρόσφυσης υπάρχει σε δύο παραλλαγές

—**Χωρίς** να λαμβάνεται υπόψη η θέση κλίσης: Αυτόματος έλεγχος ευστάθειας ASC

—Το ASC αποτελεί μια βασική λειτουργία, η οποία έχει ως

σκοπό την αποτροπή των πτώσεων.

- **Με** συνυπολογισμό της θέσης κλίσης: Δυναμικός έλεγχος πρόσφυσης DTC
- Το DTC ρυθμίζει ακριβέστερα και πιο άνετα χάρη στις πρόσθετες πληροφορίες για τη γωνία κλίσης της μοτοσικλέτας και την επιτάχυνση.

Ο έλεγχος πρόσφυσης συγκρίνει τις περιμετρικές ταχύτητες του μπροστινού και του πίσω τροχού. Με βάση τη διαφορά της ταχύτητας κίνησης υπολογίζεται η ολίσθηση και συνεπώς τα περιθώρια ευστάθειας στον πίσω τροχό. Σε περίπτωση υπέρβασης ενός ορίου ολίσθησης, πραγματοποιείται προσαρμογή της ροπής του κινητήρα μέσω του συστήματος ελέγχου κινητήρα. Το BMW Motorrad ASC/DTC αποτελεί ένα σύστημα υποβοήθησης για τον οδηγό και έχει σχεδιαστεί για λειτουργία σε δημόσιους δρόμους. Ειδικά στην οριακή περιοχή των φυσικών νόμων που αφορούν στην οδήγηση, ο οδηγός έχει σημαντική επιρροή στις δυνατότητες ρύθμισης του ASC/DTC (κατανομή του βάρους στις στροφές, λασκαρισμένο φορτίο).



ΠΡΟΕΙΔΟΠΟΙΗΣΗ

Επικίνδυνη οδήγηση

Κίνδυνος ατυχήματος παρά το ASC/DTC

- Η κατάλληλη προσαρμογή του τρόπου οδήγησης συνεχίζει να παραμένει ευθύνη του οδηγού.
- Μην περιορίζετε τις πρόσθετες λειτουργίες ασφαλείας οδηγώντας επικίνδυνα.

Ιδιαίτερες καταστάσεις

Όσο περισσότερο αυξάνεται η κλίση της μοτοσικλέτας, τόσο περισσότερο περιορίζεται η δυνατότητα επιτάχυνσης σύμφωνα με τους φυσικούς νόμους. Συνεπώς κατά την έξοδο από πολύ κλειστές στροφές μπορεί να παρατηρηθεί μειωμένη επιτάχυνση.

Για την αναγνώριση του σπινάριατος ή/και της ολίσθησης του πίσω τροχού, πραγματοποιείται μεταξύ άλλων σύγκριση του αριθμού περιστροφών του μπροστινού και του πίσω τροχού και στο DTC λαμβάνεται, σε αντίθεση με το ASC, επίσης υπόψη η κλίση.

– Με προγράμματα οδήγησης Pro^{SA}

Εάν οι τιμές για τη γωνία κλίσης αναγνωριστούν ως μη λογικές για μεγάλο χρονικό διάστημα, χρησιμοποιείται μια εφεδρική τιμή για τη γωνία κλίσης ή/και απενεργοποιείται το DTC. Σε αυτές τις περιπτώσεις εμφανίζεται μια ένδειξη σφάλματος DTC. Προϋπόθεση για την εμφάνιση ενός μηνύματος σφάλματος είναι η ολοκλήρωση της αυτοδιάγνωσης. Στις παρακάτω ασυνήθιστες καταστάσεις οδήγησης μπορεί να προκληθεί αυτόματη απενεργοποίηση του ελέγχου πρόσφυσης BMW Motorrad.

Ασυνήθιστες καταστάσεις οδήγησης:

- Οδήγηση στον πίσω τροχό (Wheelie) για μεγάλο χρονικό διάστημα.
- Περιστροφή του πίσω τροχού σε στάση με πατημένο το φρένο του μπροστινού τροχού (Burn Out).
- Προθέρμανση επάνω σε βοηθητικό σταντ

– Με προγράμματα οδήγησης Pro^{SA}

Εάν ο μπροστινός τροχός χάσει λόγω ακραίας επιτάχυνσης την επαφή με το έδαφος, το DTC μειώνει σε όλα τα προγράμματα οδήγησης τη ροπή του κινητήρα, μέχρι ο μπροστινός τροχός να αποκτήσει και πάλι επαφή με το έδαφος.

Η BMW Motorrad συνιστά σε περίπτωση ανύψωσης του μπροστινού τροχού να κλείσετε ελαφρά το ηλεκτρικό γκάζι, για να επιστρέψετε το συντομότερο δυνατόν και πάλι σε κατάσταση επαρκούς οδηγικής ευστάθειας. Στο πρόγραμμα οδήγησης ECO, η ρύθμιση DTC αντιστοιχεί στο πρόγραμμα οδήγησης ROAD. Στα προγράμματα οδήγησης RAIN, ROAD και DYNAMIC, η ρύθμιση DTC αντιστοιχεί στο πρόγραμμα οδήγησης.



Ελάχιστη ταχύτητα κίνησης για την ενεργοποίηση του DTC

Ελάχ. 5 km/h

ΈΛΕΓΧΟΣ ΕΥΣΤΑΘΕΙΑΣ ΑΝΑΚΤΗΣΗΣ ΕΝΕΡΓΕΙΑΣ (RSC)

Πώς λειτουργεί ο έλεγχος ευστάθειας ανάκτησης ενέργειας;

Η αποστολή του ελέγχου ευστάθειας ανάκτησης ενέργειας είναι η ασφαλής αποφυγή τυχόν ασταθών καταστάσεων οδήγησης εξαιτίας πολύ υψηλής ροπής ανάκτησης ενέργειας στον πίσω τροχό. Ανάλογα με την κατάσταση του οδοστρώματος και τη δυναμική της οδήγησης, η πολύ υψηλή ροπή στρέψης ανάκτησης ενέργειας ενδέχεται να προκαλέσει έντονη αύξηση της ολίσθησης του πίσω τροχού και να επηρεάσει έτσι την οδηγική ευστάθεια του οχήματος. Ο έλεγχος ευστάθειας ανάκτησης ενέργειας περιορίζει την πολύ υψηλή ολίσθηση στον πίσω τροχό σε ένα ασφαλές, εξαρτώμενο από το πρόγραμμα λειτουργίας επιθυμητό επίπεδο ολίσθησης.

Αιτίες για την πολύ υψηλή ολίσθηση του πίσω τροχού:

- Οδήγηση σε λειτουργία ανάκτησης ενέργειας σε οδόστρωμα με χαμηλό συντελεστή τριβής (π.χ. βρεγμένα φύλλα).
- Δυνατό φρενάρισμα σε σπορ τρόπο οδήγησης.

Όπως και ο έλεγχος πρόσφυσης BMW Motorrad DTC, έτσι και ο έλεγχος ευστάθειας ανάκτησης ενέργειας συγκρίνει τις περιμετρικές ταχύτητες του μπροστινού και του πίσω τροχού, που υπολογίζονται από τους αριθμούς στροφών των τροχών και την ακτίνα των ελαστικών. Με βάση τη διαφορά της ταχύτητας, ο έλεγχος ευστάθειας ανάκτησης ενέργειας μπορεί να εξακριβώσει την ολίσθηση και συνεπώς επίσης το περιθώριο ευστάθειας στον πίσω τροχό.

Εάν η ολίσθηση υπερβαίνει την αντίστοιχη οριακή τιμή, η ροπή στρέψης ανάκτησης ενέργειας μειώνεται. Η ολίσθηση μειώνεται και το όχημα σταθεροποιείται.

Επίδραση του ελέγχου ευστάθειας ανάκτησης ενέργειας

- Στα προγράμματα οδήγησης ECO, RAIN και ROAD: Μέγιστη ευστάθεια.
- Με προγράμματα οδήγησης ProSA
- Στο πρόγραμμα οδήγησης DYNAMIC: Σε σχέση με τα προγράμματα οδήγησης RAIN και ROAD μειωμένη επέμβαση ελέγχου.

ΠΡΟΓΡΑΜΜΑ ΟΔΗΓΗΣΗΣ

Επιλογή

Για να προσαρμόσετε το E-Scooter στην κατάσταση του οδοστρώματος και στην επιθυμητή οδηγική εμπειρία, μπορείτε να επιλέξετε τα παρακάτω προγράμματα οδήγησης:

Βασικός εξοπλισμός

- ECO
- RAIN
- ROAD (προεπιλεγμένο πρόγραμμα λειτουργίας)

-Με προγράμματα οδήγησης Pro^{SA}

Με προγράμματα οδήγησης Pro

-DYNAMIC

Για κάθε ένα από αυτά τα προγράμματα οδήγησης υπάρχει μια προσαρμοσμένη ρύθμιση για τα συστήματα ABS, DTC και ελέγχου ευστάθειας ανάκτησης ενέργειας καθώς και για την απόκριση στο γκάτζι και την ανάκτηση ενέργειας.

Απόκριση στο γκάτζι

- Στο πρόγραμμα οδήγησης ECO: Συγκρατημένη απόκριση στο γκάτζι και μειωμένη ροπή στρέψης.
- Στο πρόγραμμα οδήγησης RAIN: Ήπια απόκριση στο γκάτζι.

-Στο πρόγραμμα οδήγησης ROAD: Βέλτιστη απόκριση στο γκάτζι.

-Με προγράμματα οδήγησης Pro^{SA}

-Στο πρόγραμμα οδήγησης DYNAMIC: Άμεση απόκριση στο γκάτζι.

Ανάκτηση ενέργειας

-Στα προγράμματα οδήγησης RAIN και ROAD: Μέση ανάκτηση ενέργειας μέσω της επιβράδυνσης του οχήματος.

-Στο πρόγραμμα οδήγησης ECO: Μέγιστη ανάκτηση ενέργειας μέσω της επιβράδυνσης του οχήματος.

-Με προγράμματα οδήγησης Pro^{SA}

-Στο πρόγραμμα οδήγησης DYNAMIC: Μέγιστη ανάκτηση ενέργειας μέσω της επιβράδυνσης του οχήματος.

ABS

-Η αναγνώριση ανύψωσης πίσω τροχού είναι ενεργή σε όλα τα προγράμματα οδήγησης.

-Στα προγράμματα οδήγησης ECO, RAIN, ROAD και DYNAMIC, το ABS είναι προσαρμοσμένο σε χρήση δρόμου.

– Με προγράμματα οδήγησης Pro^{SA}

ABS Pro

– Το ABS Pro είναι διαθέσιμο σε όλα τα προγράμματα οδήγησης με πλήρες εύρος λειτουργιών. Η τάση για ανασήκωμα, που παρουσιάζει το E-Scooter κατά το φρενάρισμα μέσα στις στροφές, μειώνεται στο ελάχιστο.

DTC

Ελαστικά

– Το DTC είναι προσαρμοσμένο σε όλα τα προγράμματα οδήγησης σε χρήση δρόμου με ασφάλτινα ελαστικά.

Οδηγική ευστάθεια

- Στο πρόγραμμα οδήγησης RAIN, η επέμβαση του DTC πραγματοποιείται τόσο νωρίς, ώστε να επιτυγχάνεται η μέγιστη οδηγική ευστάθεια.
- Στα προγράμματα οδήγησης ECO και ROAD, η επέμβαση του DTC πραγματοποιείται αργότερα από ό,τι στο πρόγραμμα οδήγησης RAIN. Το σπινάρισμα του πίσω τροχού αποφεύγεται σε μεγάλο βαθμό.
- Στο πρόγραμμα οδήγησης DYNAMIC, η επέμβαση του DTC πραγματοποιείται αργότερα από ό,τι στο πρόγραμμα οδήγησης ROAD.

Το σπινάρισμα του πίσω τροχού αποφεύγεται σε μεγάλο βαθμό.

– Η ανύψωση του μπροστινού τροχού αποφεύγεται σε όλα τα προγράμματα οδήγησης.

Αλλαγή λειτουργίας

Τα προγράμματα οδήγησης μπορούν να αλλαχθούν σε στάση με ενεργοποιημένη την ετοιμότητα λειτουργίας ή κατά την οδήγηση.

Πρώτα πρέπει να επιλεγεί το επιθυμητό πρόγραμμα οδήγησης. Η αλλαγή λειτουργίας πραγματοποιείται μόνο όταν τα σχετικά συστήματα βρεθούν στην απαιτούμενη κατάσταση.

Το μενού επιλογών στην οθόνη αποκρύπτεται μόνο αφού πραγματοποιηθεί η αλλαγή του προγράμματος οδήγησης.

Πρόγραμμα οδήγησης ECO

Στο πρόγραμμα οδήγησης ECO επιτυγχάνεται η μέγιστη ανάκτηση ενέργειας μέσω της επιβράδυνσης του οχήματος σε μια περιορισμένη επιτάχυνση. Το πρόγραμμα οδήγησης ECO έχει σχεδιαστεί για τη μέγιστη αυτονομία.

DYNAMIC BRAKE CONTROL

–Με προγράμματα οδήγησης Pro^{SA}

Λειτουργία του Dynamic Brake Control

Η λειτουργία του Dynamic Brake Control υποστηρίζει τον οδηγό σε περίπτωση φρεναρίσματος κινδύνου.

Αναγνώριση ενός φρεναρίσματος κινδύνου

–Ένα φρενάρισμα κινδύνου αναγνωρίζεται, όταν πατιέται γρήγορα και δυνατά το φρένο μπροστινού τροχού.

Συμπεριφορά σε φρενάρισμα κινδύνου

–Εάν σε ταχύτητα επάνω από Ελάχ. 10 km/h πραγματοποιηθεί ένα φρενάρισμα κινδύνου, επενεργεί εκτός από τη λειτουργία ABS επίσης το Dynamic Brake Control.

Συμπεριφορά σε ακούσια περιστροφή του ηλεκτρικού γκαζιού

–Εάν σε ένα φρενάρισμα κινδύνου περιστραφεί κατά λάθος το ηλεκτρικό γκάζι (θέση γκαζιού > 5 %), η απαιτούμενη ικανότητα πέδησης διασφαλίζεται από το Dynamic Brake Control, καθώς αγνοείται το

άνοιγμα του ηλεκτρικού γκαζιού. Η αποτελεσματικότητα του φρεναρίσματος κινδύνου παραμένει διασφαλισμένη.

–Εάν κατά τη διάρκεια της επέμβασης του Dynamic Brake Control κλείσει το γκάζι (θέση γκαζιού < 5 %), αποκαθίσταται η ροπή κινητήρα που έχει ζητηθεί από το σύστημα φρένων ABS.

–Εάν το φρενάρισμα κινδύνου τερματιστεί και το ηλεκτρικό γκάζι παραμείνει περιστραμμένο, το Dynamic Brake Control ρυθμίζει τη ροπή του ηλεκτροκινητήρα ελεγχόμενα και πάλι στο επίπεδο της επιθυμίας του οδηγού.

ΣΥΣΤΗΜΑ ΕΛΕΓΧΟΥ ΠΙΕΣΗΣ ΕΛΑΣΤΙΚΩΝ (RDC)

–Με σύστημα ελέγχου πίεσης ελαστικών (RDC)^{SA}

Λειτουργία

Και στα δύο ελαστικά υπάρχει ένας αισθητήρας, ο οποίος μετράει τη θερμοκρασία του αέρα και την πίεση του αέρα στο εσωτερικό του ελαστικού και τις αποστέλλει στη μονάδα ελέγχου. Οι αισθητήρες διαθέτουν έναν φυγοκεντρικό ρυθμιστή, ο οποίος απελευθερώνει τη μετάδοση των τιμών μέτρησης μόνο αφού

πρώτα η ταχύτητα υπερβεί για πρώτη φορά την ελάχιστη ταχύτητα κίνησης.

	Ελάχιστη ταχύτητα κίνησης για τη μετάδοση των τιμών μέτρησης RDC:
Ελάχ. 30 km/h	

Πριν την πρώτη λήψη του σήματος πίεσης πλήρωσης ελαστικών εμφανίζεται στην οθόνη για κάθε ελαστικό η ένδειξη "--". Μετά την ακινητοποίηση της μοτοσυκλέτας, οι αισθητήρες συνεχίζουν να αποστέλλουν για μικρό χρονικό διάστημα τις μετρημένες τιμές.

	Διάρκεια μετάδοσης των τιμών μέτρησης μετά από ακινητοποίηση του οχήματος:
Ελάχ. 15 min	

Εάν έχει τοποθετηθεί μονάδα ελέγχου RDC, αλλά οι τροχοί δεν διαθέτουν αισθητήρες, εξάγεται ένα ανάλογο μήνυμα σφάλματος.

Περιοχές πίεσης πλήρωσης ελαστικών

Η μονάδα ελέγχου RDC διακρίνει τρεις περιοχές πίεσης ελαστικών προσαρμοσμένων στο όχημα:

- Πίεση αέρα εντός της επιτρεπόμενης ανοχής.
- Πίεση αέρα στην οριακή περιοχή της επιτρεπόμενης ανοχής.
- Πίεση αέρα εκτός της επιτρεπόμενης ανοχής.

Αντιστάθμιση θερμοκρασίας

Η πίεση πλήρωσης των ελαστικών εξαρτάται από τη θερμοκρασία: Αυξάνεται με την αύξηση της θερμοκρασίας του αέρα των ελαστικών ή/και μειώνεται με τη μείωση της θερμοκρασίας του αέρα των ελαστικών. Η θερμοκρασία αέρα ελαστικού εξαρτάται από την εξωτερική θερμοκρασία καθώς και από τον τρόπο και τη διάρκεια της οδήγησης.

	Οι πιέσεις εμφανίζονται στην οθόνη TFT με αντιστάθμιση θερμοκρασίας και αναφέρονται πάντα στην εξής θερμοκρασία αέρα ελαστικού:
20 °C	

Στις συσκευές ελέγχου πίεσης στα πρατήρια καυσίμων δεν πραγματοποιείται αντιστάθμιση θερμοκρασίας και η πίεση πλήρωσης ελαστικών που μετρείται εξαρτάται από τη θερμοκρασία του αέρα των ελαστικών. Εξαιτίας αυτού, οι τιμές που καταδεικνύονται σε αυτές τις συσκευές, στις

περισσότερες περιπτώσεις δεν συμφωνούν με αυτές που εμφανίζονται στην οθόνη TFT.

Προσαρμογή πίεσης αέρα

Συγκρίνετε την τιμή RDC στην οθόνη TFT με την τιμή στην πίσω σελίδα του εξώφυλλου του εγχειριδίου ιδιοκτήτη. Η απόκλιση μεταξύ των δύο τιμών πρέπει να εξομοιωθεί με το μετρητή πίεσης πλήρωσης ελαστικών στο πρατήριο καυσίμων.

 Παράδειγμα
Σύμφωνα με το εγχειρίδιο ιδιοκτήτη, η πίεση ελαστικών πρέπει να έχει την εξής τιμή:
2,5 bar
Στην οθόνη TFT εμφανίζεται η εξής τιμή:
2,3 bar
Συνεπώς λείπουν:
0,2 bar
Η συσκευή ελέγχου στο πρατήριο καυσίμων δείχνει:
2,4 bar
Για να διαμορφωθεί η σωστή πίεση ελαστικών, αυτή πρέπει να αυξηθεί στην εξής τιμή:
2,6 bar

ΠΡΟΣΑΡΜΟΖΟΜΕΝΟ ΦΩΣ ΣΤΡΟΦΗΣ

—Με προσαρμοζόμενο φως στροφής^{SA}

Πώς λειτουργεί το προσαρμοζόμενο φως στροφής;

Η μονάδα φώτων διασταύρωσης (μεσαιάς σκάλας), που είναι τοποθετημένη στον κύριο προβολέα και ανήκει στον βασικό εξοπλισμό, αποτελείται από δύο κάτοπτρα, τα οποία παράγουν μέσω λυχνιών LED το φως διασταύρωσης. Οι αισθητήρες στάθμης ύψους στο σύστημα ανάρτησης μπροστινού και πίσω τροχού παρέχουν δεδομένα για τη συνεχή ρύθμιση ύψους της δέσμης φώτων. Μέσω της αντιστάθμισης της διαμήκους κλίσης, το φως φωτίζει κατά την οδήγηση σε ευθεία πορεία πάντοτε τη βέλτιστη, προρυθμισμένη περιοχή, ανεξάρτητα από την κατάσταση οδήγησης και φόρτωσης. Με το προσαρμοζόμενο φως στροφής, η μονάδα φώτων διασταύρωσης περιστρέφεται μέσω ενός άξονα επιπρόσθετα σε συνάρτηση με τη γωνία κλίσης και εξομοιώνει τη γωνία εγκάρσιας κλίσης του οχήματος. Η γωνία περιστροφής ανέρχεται σε 70° (±35°).

170 Η ΤΕΧΝΟΛΟΓΙΑ ΛΕΠΤΟΜΕΡ'ΩΣ

Με αυτόν τον τρόπο, τα φώτα διασταύρωσης (μεσαία σκάλα) αντισταθμίζουν εκτός από τη διαμήκη κλίση επίσης την εγκάρσια κλίση του οχήματος. Και οι δύο αυτές κινήσεις αλληλοεπικαλύπτονται, έτσι ώστε να επιτυγχάνεται ο πλήρης φωτισμός της στροφής. Έτσι προκύπτει ένας εμφανώς βελτιωμένος φωτισμός του οδοστρώματος κατά την κίνηση σε στροφή και συνεπώς επίσης μια εξαιρετική αύξηση της ενεργής ασφάλειας.

ΣΥΝΤΗΡΗΣΗ

10

ΓΕΝΙΚΈς ΟΔΗΓΊΕς	174
ΒΑΣΙΚΌ ΣΕΤ ΕΡΓΑΛΕΊΩΝ	175
ΣΎΣΤΗΜΑ ΦΡΈΝΩΝ	176
ΨΥΚΤΙΚΌ ΥΓΡΌ	179
ΕΛΑΣΤΙΚΆ	181
ΖΆΝΤΕς ΚΑΙ ΕΛΑΣΤΙΚΆ	182
ΦΩΤΙΣΤΙΚΆ ΜΈΣΑ	183
ΤΜΉΜΑΤΑ ΦΈΡΙΝΓΚ	183
ΜΠΑΤΑΡΊΑ	185
ΑΣΦΆΛΕΙΕς	189
ΔΙΑΓΝΩΣΤΙΚΌ ΦΙς	192

ΓΕΝΙΚΕΣ ΟΔΗΓΙΕΣ

Στο κεφάλαιο "Συντήρηση" περιγράφονται οι εργασίες για τον έλεγχο και την αντικατάσταση αναλώσιμων εξαρτημάτων που μπορούν να πραγματοποιηθούν εύκολα.

Εάν κατά την τοποθέτηση πρέπει να ληφθούν υπόψη ειδικές τιμές ροπής σύσφιξης, περιλαμβάνεται ειδική αναφορά στις τιμές αυτές. Μια συνοπτική παρουσίαση όλων των απαιτούμενων τιμών ροπής σύσφιξης θα βρείτε στο κεφάλαιο "Τεχνικά στοιχεία".

Αυτοασφαλιζόμενες βίδες

Οι μικροκάψουλες αυτοασφάλισης αποτελούν ένα χημικό μέσο ασφάλισης σπειρωμάτων. Κατά τη χρήση τους σχηματίζεται μέσω μιας κόλλας μια σταθερή σύνδεση μεταξύ της βίδας και του παξιμαδιού ή του εξαρτήματος. Συνεπώς, οι αυτοασφαλιζόμενες βίδες μπορούν να χρησιμοποιηθούν μόνο μία φορά. Μετά από την αφαίρεσή τους πρέπει να καθαρίζεται το εσωτερικό σπείρωμα από την κόλλα. Κατά την τοποθέτηση, πρέπει να χρησιμοποιείται μια καινούργια αυτοασφαλιζόμενη βίδα. Για αυτόν τον λόγο πρέπει πριν από την αφαίρεση να βεβαιώνετε ότι έχετε στη διάθεσή σας κατάλ-

ληλα εργαλεία για τον καθαρισμό του σπειρώματος και μια ανταλλακτική βίδα. Σε περίπτωση μη ενδεδειγμένου τρόπου εκτέλεσης της εργασίας, ενδέχεται να μην διασφαλίζεται πλέον η λειτουργία ασφαλείας της βίδας, με συνέπεια την πρόκληση κινδύνου!

Για την πραγματοποίηση ορισμένων εργασιών που περιγράφονται, απαιτούνται ειδικά εργαλεία και βασικές τεχνικές γνώσεις. Σε περίπτωση αμφιβολιών, απευθυνθείτε σε ένα εξειδικευμένο συνεργείο ή ακόμη καλύτερα στον Επίσημο Έμπορο BMW Motorrad της περιοχής σας.



ΚΙΝΔΥΝΟΣ

Μη ενδεδειγμένη πραγματοποίηση εργασιών συντήρησης και επισκευής.

Κίνδυνος θανατηφόρου ατυχήματος λόγω ηλεκτροπληξίας.

- Για την πραγματοποίηση των εργασιών που δεν περιγράφονται εδώ, απαιτούνται ειδικά εργαλεία και θεμελιώδεις τεχνικές γνώσεις.
- Πραγματοποιήστε μόνο εργασίες, που περιγράφονται σε αυτό το κεφάλαιο. Οι εργασίες που περιγράφονται επιτρέπεται να πραγματοποιούνται μόνο με απενεργοποιημένη ετοιμότητα λειτουργίας. Σε περίπτωση αμφιβολιών, απευθυνθείτε σε ένα εξειδικευμένο συνεργείο ή ακόμη καλύτερα σε έναν Επίσημο Έμπορο BMW Motorrad.



ΚΙΝΔΥΝΟΣ

Εργασίες στο σύστημα υψηλής τάσης.

Θανατηφόρος κίνδυνος

- Το σύστημα υψηλής τάσης του οχήματος είναι ένα κλειστό σύστημα. Η ασφάλεια είναι διασφαλισμένη, όσο δεν πραγματοποιούνται εργασίες στα τεχνικά εξαρτήματα.
- Αναθέτετε τις τροποποιήσεις και τις εργασίες στο σύστημα υψηλής τάσης μόνο σε έναν Επίσημο Έμπορο BMW Motorrad με αντίστοιχα εκπαιδευμένο προσωπικό.

ΒΑΣΙΚΟ ΣΕΤ ΕΡΓΑΛΕΙΩΝ

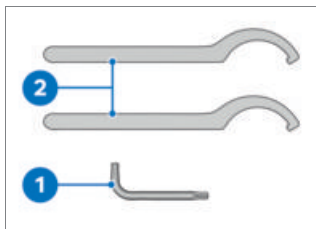

- 1 Κλειδί Torx T25
– Αφαιρέστε τα τμήματα του φέριγκ.
- 2 Γαντζόκλειδο

- 2 Ρυθμίστε την προφόρτιση ελατηρίου στο γόνατο ανάρτησης. (▮▮▮▮▶ 123)

ΣΥΣΤΗΜΑ ΦΡΕΝΩΝ

Έλεγχος λειτουργίας φρένων

- Πατήστε τη δεξιά μανέτα φρένου.
 - » Γίνεται αντιληπτό ένα σαφές σημείο πίεσης.
- Πατήστε την αριστερή μανέτα φρένου.
 - » Γίνεται αντιληπτό ένα σαφές σημείο πίεσης.
- Για να ελέγξετε το φρένο στάθμευσης, κατεβάστε το πλαϊνό σταντ και σπρώξτε το E-Scooter προς τα εμπρός και προς τα πίσω.
 - » Το E-Scooter δεν μπορεί να μετακινηθεί.

Εάν δεν γίνονται αντιληπτά σαφή σημεία πίεσης ή/και εάν το Scooter μπορεί να μετακινηθεί:

- Αναθέστε τον έλεγχο των φρένων σε έναν Επίσημο Έμπορο BMW Motorrad.

Έλεγχος πάχους τακακιών φρένου μπροστά

- Σταθμεύστε το E-Scooter, αφού βεβαιωθείτε ότι έχετε σταματήσει σε επίπεδο και σταθερό έδαφος.



- Ελέγξτε το πάχος των τακακιών φρένου αριστερά και δεξιά με οπτικό έλεγχο. Κατεύθυνση ελέγχου: Από την πίσω πλευρά στα τακάκια του φρένου **1**.

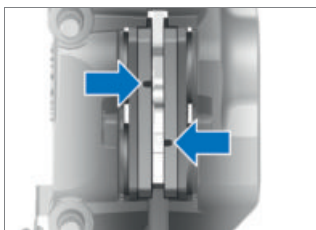

Όριο φθοράς τακακιών φρένου εμπρός

Ελάχ. 5,6 mm (Επένδυση τριβής με πλάκα φορέα)

Εάν οι ενδείξεις φθοράς, δηλαδή οι εγκοπές, δεν φαίνονται πλέον καθαρά:



ΠΡΟΕΙΔΟΠΟΙΗΣΗ

Μείωση του πάχους κάτω από το ελάχιστο επιτρεπόμενο πάχος φερμουίτ

Μειωμένη ικανότητα πέδησης, πρόκληση ζημιάς στο φρένο

- Για να διασφαλιστεί η ασφάλεια λειτουργίας του συστήματος φρένων, μη χρησιμοποιείτε τα τακάκια των φρένων κάτω από το ελάχιστο επιτρεπόμενο πάχος της επένδυσης τριβής.

- Αντικαταστήστε τα τακάκια του φρένου σε ένα εξειδικευμένο συνεργείο ή ακόμη καλύτερα σε έναν Επίσημο Έμπορο BMW Motorrad.
- Η BMW Motorrad συνιστά την τοποθέτηση αποκλειστικά γνήσιων τακακιών φρένων.

Έλεγχος πάχους τακακιών φρένου πίσω

- Σταθμεύστε το E-Scooter, αφού βεβαιωθείτε ότι έχετε σταματήσει σε επίπεδο και σταθερό έδαφος.

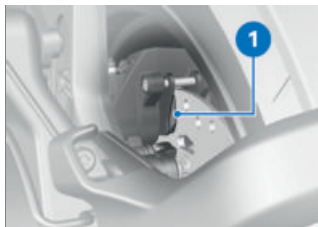

- Ελέγξτε το πάχος των τακακιών φρένου με οπτικό έλεγχο. Κατεύθυνση ελέγχου: Από την πίσω πλευρά στη δαγκάνα του φρένου **1**.

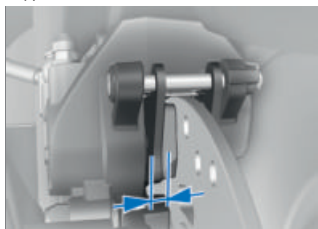

Όριο φθοράς τακακιών φρένου πίσω

Ελάχ. 4,5 mm (Επένδυση τριβής με πλάκα φορέα)

Εάν έχουν επιτευχθεί οι ενδείξεις φθοράς:

**ΠΡΟΕΙΔΟΠΟΙΗΣΗ****Μείωση του πάχους κάτω από το ελάχιστο επιτρεπόμενο πάχος φερμουίτ**

Μειωμένη ικανότητα πέδησης, πρόκληση ζημιάς στο φρένο

- Για να διασφαλιστεί η ασφάλεια λειτουργίας του συστήματος φρένων, μη χρησιμοποιείτε τα τακάκια των φρένων κάτω από το ελάχιστο επιτρεπόμενο πάχος της επένδυσης τριβής.

- Αντικαταστήστε τα τακάκια του φρένου σε ένα εξειδικευμένο συνεργείο ή ακόμη καλύτερα σε έναν Επίσημο Έμπορο BMW Motorrad.
- Η BMW Motorrad συνιστά την τοποθέτηση αποκλειστικά γνήσιων τακακιών φρένων.

Έλεγχος στάθμης υγρών φρένων εμπρός και πίσω τροχού

- Η στάθμη των υγρών φρένων μπορεί να ελεγχθεί στα τζαμάκια των δοχείων υγρών φρένων. Το δοχείο υγρών φρένων για το φρένο μπροστινού τροχού βρίσκεται δεξιά και το δοχείο υγρών φρένων για το φρένο πίσω τροχού αριστερά.

**ΠΡΟΕΙΔΟΠΟΙΗΣΗ****Ανεπαρκής ποσότητα ή ρύπανση των υγρών φρένων στο δοχείο υγρών φρένων**

Εμφανώς μειωμένη ισχύς φρένων λόγω αέρα, ρύπων ή νερού στο σύστημα φρένων

- Σταματήστε αμέσως την οδήγηση, μέχρι να διορθωθεί η βλάβη.
- Ελέγξτε τακτικά τη στάθμη των υγρών φρένων.
- Βεβαιωθείτε ότι έχετε καθαρίσει το καπάκι του δοχείου υγρών φρένων πριν το ανοίξετε.
- Βεβαιωθείτε ότι χρησιμοποιούνται μόνο υγρά φρένων από σφραγισμένο δοχείο.
- Σταθμεύστε το E-Scooter, αφού βεβαιωθείτε ότι έχετε σταματήσει σε επίπεδο και σταθερό έδαφος.
- Ευθυγραμμίστε το τιμόνι κατά τέτοιον τρόπο, ώστε το δοχείο υγρών φρένων να βρίσκεται σε οριζόντια θέση.



- Διαβάστε τη στάθμη υγρών φρένων στο τζαμακί **1** του αριστερού ή/και του δεξιού δοχείου υγρών φρένων.

 Λόγω της φθοράς των τακακιών φρένων μειώνεται η στάθμη του υγρού φρένων στο δοχείο υγρού φρένων.



Στάθμη υγρών φρένων

Υγρά φρένων, DOT4

Η στάθμη των υγρών φρένων δεν επιτρέπεται να βρίσκεται κάτω από το σημάδι ελάχιστης στάθμης **MIN**. (Δοχείο υγρών φρένων σε οριζόντια θέση)

Εάν η στάθμη των υγρών φρένων μειωθεί κάτω από το επιτρεπόμενο επίπεδο:

- Αποκαταστήστε το ελάττωμα το συντομότερο δυνατόν σε ένα εξειδικευμένο συνεργείο ή ακόμη καλύτερα σε έναν Επίσημο Έμπορο BMW Motorrad.

ΨΥΚΤΙΚΌ ΥΓΡΌ

Έλεγχος στάθμης ψυκτικού υγρού

- Σταθμεύστε το E-Scooter, αφού βεβαιωθείτε ότι έχετε σταματήσει σε επίπεδο και σταθερό έδαφος.
- Αφαιρέστε το μπροστινό κάλυμμα φέριγκ. (▶ 183)

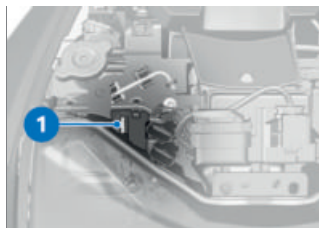

- Ελέγξτε τη στάθμη ψυκτικού υγρού **1** με οπτικό έλεγχο.



Ονομαστική στάθμη ψυκτικού υγρού στο δοχείο διαστολής

Ανάμεσα στα σημάδια **MIN** και **MAX** (Σε κρύο κύκλωμα ψυκτικού υγρού)

Εάν η στάθμη του ψυκτικού υγρού μειωθεί κάτω από το επιτρεπόμενο επίπεδο:

- Συμπληρώστε ψυκτικό υγρό ή αναθέστε τη συμπλήρωση ψυκτικού υγρού σε έναν Επίσημο Έμπορο BMW Motorrad το συντομότερο δυνατόν.
- Τοποθετήστε το μπροστινό κάλυμμα φέριγκ. (➡ 184)

Συμπλήρωση ψυκτικού υγρού



ΠΡΟΕΙΔΟΠΟΙΗΣΗ

Άνοιγμα της τάπας ψυγείου

Κίνδυνος εγκαύματος

- Μην ανοίγετε την τάπα του ψυγείου σε θερμή κατάσταση.
- Ελέγξτε και, εάν απαιτείται, συμπληρώστε τη στάθμη ψυκτικού υγρού αποκλειστικά στο δοχείο διαστολής.

- Αφαιρέστε το μπροστινό κάλυμμα φέριγκ. (➡ 183)
- Αφήστε το σύστημα μετάδοσης κίνησης και το σύστημα ψύξης να κρυώσουν.

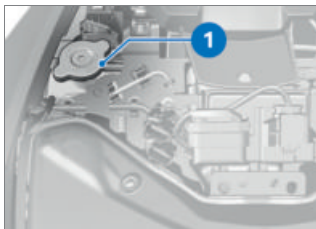

- Ανοίξτε την τάπα **1**.
- Συμπληρώστε ψυκτικό υγρό μέχρι την ονομαστική στάθμη.



Ψυκτικό υγρό, αντιπηκτική προστασία

Ελάχ. -25 °C



Ποσότητα συμπλήρωσης
ψυκτικού υγρού

0,07 l

- Ελέγξτε τη στάθμη του ψυκτικού υγρού. (☞ 179)
- Κλείστε την τάπα του δοχείου διαστολής.
- Τοποθετήστε το μπροστινό κάλυμμα φέρινγκ. (☞ 184)

ΕΛΑΣΤΙΚΑ

Έλεγχος πίεσης πλήρωσης ελαστικών



ΠΡΟΕΙΔΟΠΟΙΗΣΗ

Λανθασμένη πίεση αέρα ελαστικών.

Χειρότερες οδικές ιδιότητες του Scooter. Μείωση της διάρκειας ζωής των ελαστικών.

- Βεβαιωθείτε για τη σωστή πίεση αέρα ελαστικών.



ΠΡΟΕΙΔΟΠΟΙΗΣΗ

Ακούσιο άνοιγμα κατακόρυφα τοποθετημένων πυρήνων βαλβίδας σε υψηλές ταχύτητες

Απότομη απώλεια της πίεσης αέρα ελαστικών

- Χρησιμοποιήστε καλύμματα βαλβίδων με λαστιχένιο στεγανοποιητικό δακτύλιο και σφίξτε τα σωστά.

- Ελέγξτε την πίεση πλήρωσης των ελαστικών βάσει των παρακάτω στοιχείων.



Πίεση πλήρωσης ελαστικού εμπρός

2,3 bar (Χρήση με ένα άτομο, σε κρύο ελαστικό)

2,3 bar (Χρήση με συνεπιβάτη και αποσκευές, σε κρύο ελαστικό)



Πίεση πλήρωσης ελαστικού πίσω

2,5 bar (Χρήση με ένα άτομο, σε κρύο ελαστικό)

2,5 bar (Χρήση με συνεπιβάτη και αποσκευές, σε κρύο ελαστικό)

Σε περίπτωση μη επαρκούς πίεσης πλήρωσης των ελαστικών:

- Διορθώστε την πίεση πλήρωσης των ελαστικών.

ΖΑΝΤΕΣ ΚΑΙ ΕΛΑΣΤΙΚΑ

Έλεγχος ζαντών

- Σταθμεύστε το E-Scooter, αφού βεβαιωθείτε ότι έχετε σταματήσει σε επίπεδο και σταθερό έδαφος.
- Ελέγξτε τις ζάντες με οπτικό έλεγχο για τυχόν ζημιές.
- Αναθέστε τον έλεγχο και, εάν απαιτείται, την αντικατάσταση των ζαντών που έχουν υποστεί ζημιά σε έναν Επίσημο Έμπορο BMW Motorrad.

Έλεγχος βάθους αυλακώσεων πέλματος ελαστικών



ΠΡΟΕΙΔΟΠΟΙΗΣΗ

Οδήγηση με πολύ φθαρμένα ελαστικά

Κίνδυνος ατυχήματος λόγω επιδείνωσης της συμπεριφοράς του οχήματος

- Εάν απαιτείται, αντικαταστήστε τα ελαστικά πριν φτάσουν στο νομοθετικά προβλεπόμενο ελάχιστο βάθος προφίλ.

- Σταθμεύστε το E-Scooter, αφού βεβαιωθείτε ότι έχετε σταματήσει σε επίπεδο και σταθερό έδαφος.
- Μετρήστε το βάθος αυλακώσεων πέλματος ελαστικού στις κύριες αυλακώσεις του πέλματος με τις ενδείξεις φθοράς.



Σε όλα τα ελαστικά υπάρχουν ενδείξεις φθοράς, οι οποίες είναι ενσωματωμένες στις κύριες αυλακώσεις του πέλματος. Εάν το πέλμα του ελαστικού έχει φθαρεί μέχρι το επίπεδο των ενδείξεων φθοράς, το ελαστικό έχει πλέον φθαρεί εντελώς. Οι θέσεις των ενδείξεων αυτών επισημαίνονται στο άκρο του ελαστικού, π.χ. με τα γράμματα TI, TWI ή με ένα βέλος.

Εάν έχει επιτευχθεί το ελάχιστο βάθος αυλακώσεων πέλματος:

- Αντικαταστήστε το ελαστικό.

Προτεινόμενα ελαστικά

Η BMW Motorrad έχει δοκιμάσει συγκεκριμένες μάρκες ελαστικών για κάθε μέγεθος ελαστικών και έχει αξιολογήσει τα αντίστοιχα ελαστικά ως ασφαλή για χρήση. Για τα υπόλοιπα ελαστικά, η BMW Motorrad δεν μπορεί να αξιολογήσει την καταλληλότητά τους και συνεπώς δεν μπορεί να

εγγυηθεί για την οδική ασφάλεια που παρέχουν.

Η BMW Motorrad συνιστά αποκλειστικά τη χρήση ελαστικών που έχουν δοκιμαστεί από την BMW Motorrad.

Αναλυτικές πληροφορίες μπορείτε να λάβετε από τον Επίσημο Έμπορο BMW Motorrad της περιοχής σας.

ΦΩΤΙΣΤΙΚΑ ΜΕΣΑ

Αντικατάσταση φωτιστικού μέσου LED



ΠΡΟΕΙΔΟΠΟΙΗΣΗ

Το όχημα δεν γίνεται αντιληπτό κατά την οδική κυκλοφορία, λόγω βλάβης των φωτιστικών μέσων στο όχημα

Κίνδυνος ασφάλειας

- Αντικαταστήστε τυχόν φωτιστικά μέσα που παρουσιάζουν βλάβη το συντομότερο δυνατόν. Απευθυνθείτε για το σκοπό αυτό σε ένα εξειδικευμένο συνεργείο ή ακόμη καλύτερα σε έναν Επίσημο Έμπορο BMW Motorrad.

Όλα τα φωτιστικά μέσα του οχήματος είναι φωτιστικά μέσα LED. Η διάρκεια ζωής των φωτιστικών μέσων LED είναι μεγαλύτερη από την αναμενόμενη διάρκεια ζωής του οχήματος. Εάν ένα φωτιστικό μέσο LED είναι ελαττωματικό, απευθυνθείτε σε ένα εξειδικευμένο συνεργείο ή ακόμη καλύτερα σε έναν Επίσημο Έμπορο BMW Motorrad.

ΤΜΗΜΑΤΑ ΦΈΡΙΝΓΚ

Αφαίρεση μπροστινού καλύμματος φέρινγκ



- Τραβήξτε το μπροστινό κάλυμμα φέρινγκ **1** από την προβλεπόμενη λαβή κεντρικά, κάτω από τη ζελατίνα προς τα μπροστά.
- Λύστε το μπροστινό κάλυμμα φέρινγκ **1** από τα κλιπ ασφάλισης **2**.
- Αφαιρέστε το μπροστινό κάλυμμα φέρινγκ **1** προς τα μπροστά.

184 ΣΥΝΤΗΡΗΣΗ

Τοποθέτηση μπροστινού καλύμματος φέριγκ



- Τοποθετήστε το μπροστινό κάλυμμα φέριγκ **1** στη σωστή θέση προς την κατεύθυνση του βέλους.
- Καθοδηγήστε το μπροστινό κάλυμμα φέριγκ **1** με τη βοήθεια των οδηγών **3** και **4**.
- Κουμπώστε το μπροστινό κάλυμμα φέριγκ **1** με ελαφριά πίεση στα κλιπ **2**.

Αφαίρεση πλαϊνού καλύμματος



- Αφαιρέστε τη βίδα **2**.
- Αφαιρέστε το πλαϊνό κάλυμμα **1**.



- Αφαιρέστε το κάλυμμα της μπαταρίας **1** προς την κατεύθυνση του βέλους.
- Αφαιρέστε τις βίδες **2**.

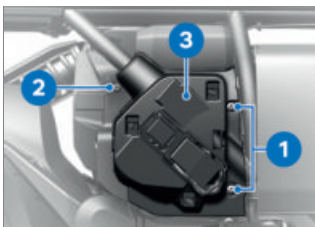

- Αφαιρέστε τις βίδες **1**.
- Πιέστε το τμήμα του φέριγκ προς τα πίσω και αφαιρέστε τη βίδα **2**.
- Αφαιρέστε το κάλυμμα **3**.

Τοποθέτηση πλαϊνού καλύμματος

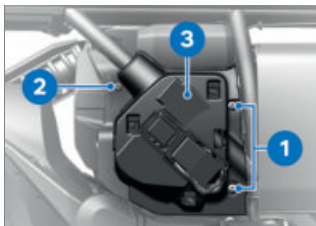

- Τοποθετήστε το κάλυμμα **3**.
- Πιέστε το τμήμα του φέρνγκ προς τα πίσω και τοποθετήστε τη βίδα **2**.
- Τοποθετήστε τις βίδες **1**.

- Ελέγξτε το κάλυμμα της μπαταρίας **1** για σταθερή έδραση.



- Ασφαλίστε το πλαϊνό κάλυμμα **1** με τα κλιπ ασφάλισης.
- Τοποθετήστε τη βίδα **2**.

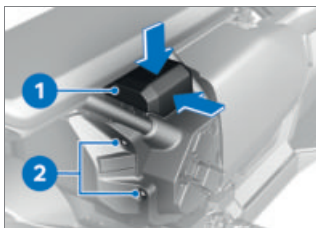

- Τοποθετήστε τις βίδες **2**.
- Τοποθετήστε το κάλυμμα της μπαταρίας **1** στη σωστή θέση.
- Σπρώξτε το κάλυμμα της μπαταρίας **1** με πίεση από την επάνω πλευρά προς την κατεύθυνση του βέλους. Το κλιπ ασφάλισης πρέπει να ασφαλίσει με τον χαρακτηριστικό ήχο.

ΜΠΑΤΑΡΙΑ

Γενικές οδηγίες

Η σωστή φροντίδα, φόρτιση και αποθήκευση αυξάνει τη διάρκεια ζωής της μπαταρίας 12 V και αποτελεί προϋπόθεση για ενδεχόμενες αξιώσεις κάλυψης στο πλαίσιο της εγγύησης.

Για να επιτευχθεί μεγάλη διάρκεια ζωής της μπαταρίας 12 V, πρέπει να προσέξετε τα εξής:

- Διατηρήστε την επιφάνεια της μπαταρίας καθαρή και στεγνή.
- Για τη φόρτιση της μπαταρίας, προσέξτε τις οδηγίες φόρτισης στις σελίδες που ακολουθούν.
- Μην αναποδογυρίζετε την μπαταρία.

Λειτουργία επαναφόρτισης

Σε περίπτωση μείωσης της κατάστασης φόρτισης της μπαταρίας 12 V κάτω από ένα καθορισμένο όριο, ενεργοποιείται η λειτουργία επαναφόρτισης. Η μπαταρία 12 V επαναφορτίζεται μέσω του μετατροπέα DC/DC από την μπαταρία υψηλής τάσης. Με αυτόν τον τρόπο διασφαλίζεται η επαρκής κατάσταση φόρτισης της μπαταρίας 12 V.

Η λειτουργία επαναφόρτισης είναι ενεργή στις εξής καταστάσεις:

- Κατά την οδήγηση: Η μπαταρία 12 V επαναφορτίζεται όταν απαιτείται.
- Κατά τη διαδικασία φόρτισης: Η μπαταρία 12 V επαναφορτίζεται επιπρόσθετα στην μπαταρία υψηλής τάσης.
- Κατά τα διαστήματα ακινητοποίησης: Κάθε 2 ημέρες ελέγχεται η κατάσταση φόρτισης της μπαταρίας 12 V και, εάν απαιτείται, πραγματοποιείται επαναφόρτιση. Κατά την επαναφόρτιση ενδέχεται να ακουστούν θόρυβοι από το βεντιλατέρ και την αντλία ψυκτικού υγρού.

Εάν κατά τη διάρκεια ενός παρατεταμένου διαστήματος ακινητοποίησης η μπαταρία 12

V χρειάστηκε να επαναφορτιστεί τρεις φορές διαδοχικά, κατά την ενεργοποίηση της ετοιμότητας λειτουργίας εμφανίζεται η ένδειξη `On-board battery status. No restrictions. Have it checked by a specialist workshop.` Περισσότερες πληροφορίες στο κεφάλαιο "Ενδείξεις".

Εάν η κατάσταση φόρτισης της μπαταρίας υψηλής τάσης μειωθεί κάτω από ένα κρίσιμο όριο, η μπαταρία 12 V δεν μπορεί να επαναφορτιστεί. Για να μπορεί να ενεργοποιηθεί η λειτουργία επαναφόρτισης κάθε φορά που απαιτείται, πρέπει να είναι διασφαλισμένη η επαρκής κατάσταση φόρτισης της μπαταρίας υψηλής τάσης.

Φόρτιση μπαταρίας 12 V



ΠΡΟΣΟΧΗ

Φόρτιση της συνδεδεμένης μπαταρίας 12 V μέσω των πόλων της μπαταρίας

Πρόκληση ζημιάς στο ηλεκτρονικό σύστημα της μοτοσυκλέτας

- Αποσυνδέστε την μπαταρία 12 V πριν τη φόρτιση μέσω των πόλων της μπαταρίας.

**ΠΡΟΣΟΧΗ****Φόρτιση μιας πλήρως εκφορτισμένης μπαταρίας 12 V μέσω της πρίζας 12 V**

Πρόκληση ζημιάς στο ηλεκτρονικό σύστημα της μοτοσικλέτας

- Φορτίζετε μια πλήρως εκφορτισμένη μπαταρία 12 V (τάση μπαταρίας μικρότερη από 12 V, με ενεργοποιημένο σύστημα ανάφλεξης, οι ενδεικτικές λυχνίες και η οθόνη πολλαπλών λειτουργιών παραμένουν απενεργοποιημένες) πάντα απευθείας στους πόλους της **αποσυνδεδεμένης** μπαταρίας.

**ΠΡΟΣΟΧΗ****Σύνδεση ακατάλληλων συσκευών φόρτισης σε μια πρίζα**

Πρόκληση ζημιάς στη συσκευή φόρτισης και στα ηλεκτρονικά του οχήματος

- Χρησιμοποιείτε κατάλληλες συσκευές φόρτισης BMW. Η κατάλληλη συσκευή φόρτισης διατίθεται από τον Επίσημο Έμπορο BMW Motorrad της περιοχής σας.

- Φορτίστε τη συνδεδεμένη μπαταρία μέσω της πρίζας.



Το ηλεκτρονικό σύστημα της μοτοσικλέτας αναγνωρίζει, τότε έχει φορτιστεί εντελώς η μπαταρία. Σε αυτήν την περίπτωση απενεργοποιείται η πρίζα.

- Προσέξτε τις οδηγίες χειρισμού του φορτιστή μπαταριών.



Εάν δεν είναι δυνατή η φόρτιση της μπαταρίας από την πρίζα, είναι πιθανό ο φορτιστής μπαταριών που χρησιμοποιείτε να μην είναι κατάλληλος για το ηλεκτρονικό σύστημα του E-Scooter σας. Σε αυτήν την περίπτωση, φορτίστε την μπαταρία απευθείας από τους πόλους της μπαταρίας που έχει αποσυνδεθεί από το όχημα.

Το E-Scooter δεν βρίσκεται σε κατάσταση ετοιμότητας οδήγησης ή λειτουργίας. Ελέγξτε εάν η μπαταρία 12 V είναι πλήρως αποφορτισμένη:

- Ενεργοποιήστε την ετοιμότητα λειτουργίας. (➡ 67)
- » Προσέξτε την οθόνη TFT:
 - Εάν με ενεργοποιημένη ετοιμότητα λειτουργίας, η οθόνη TFT παραμένει σβηστή, η μπαταρία έχει αποφορτιστεί πλήρως. Η αποσυνδεδεμένη μπα-

188 ΣΥΝΤΗΡΗΣΗ

ταρία 12 V πρέπει να φορτιστεί απευθείας από τους πόλους.

— Εάν η οθόνη TFT ενεργοποιηθεί, η μπαταρία 12 V δεν έχει αποφορτιστεί ακόμη πλήρως. Η συνδεδεμένη μπαταρία 12 V μπορεί να φορτιστεί μέσω της πρίζας 12 V.

- Απενεργοποιήστε την ετοιμότητα λειτουργίας. (►► 67)

Φόρτιση αποσυνδεδεμένης μπαταρίας

- Φορτίστε την μπαταρία με έναν κατάλληλο φορτιστή μπαταριών.
- Προσέξτε τις οδηγίες χειρισμού του φορτιστή μπαταριών.
- Μετά από την ολοκλήρωση της φόρτισης, λύστε τους σφιγκτήρες πόλου του φορτιστή μπαταριών από τους πόλους της μπαταρίας.

Αντικατάσταση μπαταρίας 12 V

- Με αντικλεπτικό σύστημα συναγερμού (DWA)^{SA}
- Εάν απαιτείται, απενεργοποιήστε το αντικλεπτικό σύστημα συναγερμού. ◀
 - Απενεργοποιήστε την ετοιμότητα λειτουργίας.
 - Αφαιρέστε το πλαϊνό κάλυμμα. (►► 184)

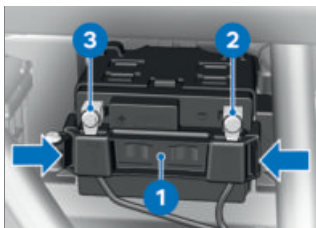

- Συμπιέστε τον βραχίονα συγκράτησης **1** αριστερά και δεξιά στους σφιγκτήρες και αφαιρέστε τον.



ΠΡΟΣΟΧΗ

Μη ενδεδειγμένη αποσύνδεση της μπαταρίας

Κίνδυνος βραχυκυκλώματος

- Τηρήστε τη σειρά εργασιών αποσύνδεσης.
- Αφαιρέστε τη βίδα **2** και αποσυνδέστε το αρνητικό καλώδιο μπαταρίας.
- Αφαιρέστε τη βίδα **3** και αποσυνδέστε το θετικό καλώδιο μπαταρίας.
- Αφαιρέστε την μπαταρία 12 V από τη βάση της μπαταρίας.
- Τοποθετήστε την μπαταρία 12 V στη βάση της μπαταρίας.

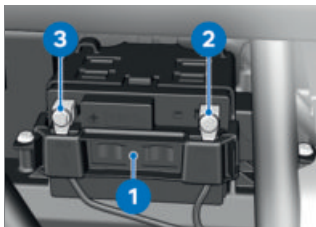

- Τοποθετήστε τον βραχίονα συγκράτησης **1** στην μπαταρία 12 V.



ΠΡΟΣΟΧΗ

Μη ενδεξιγμένη σύνδεση της μπαταρίας

Κίνδυνος βραχυκυκλώματος

- Τηρήστε τη σειρά εργασιών τοποθέτησης.

- Τοποθετήστε το θετικό καλώδιο μπαταρίας και βιδώστε τη βίδα **3**.
- Τοποθετήστε το αρνητικό καλώδιο μπαταρίας και βιδώστε τη βίδα **2**.
- Τοποθετήστε το πλαϊνό κάλυμμα. (☛ 185)

ΑΣΦΑΛΕΙΕΣ

Αντικατάσταση κύριας ασφάλειας



ΠΡΟΣΟΧΗ

Γεφύρωμα καμένων ασφαλειών

Κίνδυνος βραχυκυκλώματος και πυρκαγιάς

- Μη γεφυρώνετε καμένες ασφάλειες.
- Αντικαταστήστε τις καμένες ασφάλειες με καινούργιες ασφάλειες.

- Απενεργοποιήστε την ετοιμότητα λειτουργίας.
- Σταθμεύστε το E-Scooter, αφού βεβαιωθείτε ότι έχετε σταματήσει σε επίπεδο και σταθερό έδαφος.
- Αφαιρέστε το πλαϊνό κάλυμμα. (☛ 184)

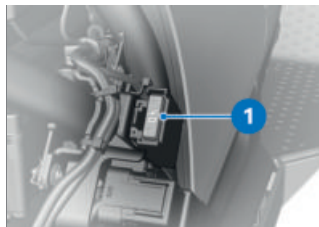

- Αντικαταστήστε την ελαττωματική ασφάλεια **1**.

190 ΣΥΝΤΗΡΗΣΗ

 Εάν καίγονται συχνά ασφάλειες, αναθέστε τον έλεγχο του ηλεκτρικού συστήματος σε ένα εξειδικευμένο συνεργείο ή ακόμη καλύτερα σε έναν Επίσημο Έμπορο BMW Motorrad.



Κύρια ασφάλεια

40 A (Κύρια ασφάλεια)

- Τοποθετήστε το πλαϊνό κάλυμμα. (→ 185)

Αντικατάσταση ασφαλειών

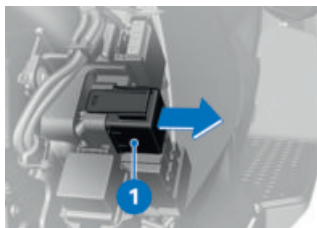

- Απενεργοποιήστε την ετοιμότητα λειτουργίας.
- Αφαιρέστε το πλαϊνό κάλυμμα. (→ 184)
- Αφαιρέστε την ασφαλειοθήκη **1**.

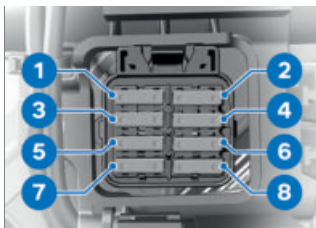

ΠΡΟΣΟΧΗ

Γεφύρωμα καμένων ασφαλειών





Κίνδυνος βραχυκυκλώματος και πυρκαγιάς





- Μη γεφυρώνετε καμένες ασφάλειες.
- Αντικαταστήστε τις καμένες ασφάλειες με καινούργιες ασφάλειες.

- Αντικαταστήστε την ελαττωματική ασφάλεια **1 - 8** σύμφωνα με την αντιστοίχιση.



Εάν καίγονται συχνά ασφάλειες, αναθέστε τον έλεγχο του ηλεκτρικού συστήματος σε ένα εξειδικευμένο συνεργείο ή ακόμη καλύτερα σε έναν Επίσημο Έμπορο BMW Motorrad.

 Ασφάλεια 1
15 A (Ηλεκτρονικά ηλεκτροκινητήρα, ρελέ ακροδέκτη ΚΙ. 30g)
 Ασφάλεια 2
7,5 A (Ακροδέκτης ΚΙ. 30b, ηλεκτρονικά συστήματος κίνησης, ABS, κουτί αισθητήρα, σύστημα θέρμανσης σέλας, θήκη φόρτισης USB, RDC, θήκες αποθήκευσης)
 Ασφάλεια 3
10 A (Ηλεκτρονικά ηλεκτροκινητήρα)
 Ασφάλεια 4
7,5 A (Ακροδέκτης ΚΙ. 30, ρελέ απομόνωσης ακροδέκτη ΚΙ. 30b, DWA, κλειδαριά διακόπτη ανάφλεξης, ταμπλό οργάνων, On Board Charger, φics OBD)

 Ασφάλεια 5
7,5 A (Ακροδέκτης ΚΙ. 30C, διακόπτης πολλαπλών λειτουργιών αριστερά, φics ασφαλείας υψηλής τάσης, ηλεκτρονικά ηλεκτροκινητήρα, On Board Charger)
 Ασφάλεια 6
Μη κατειλημμ.
 Ασφάλεια 7
Μη κατειλημμ.
 Ασφάλεια 8
Μη κατειλημμ.

- Τοποθετήστε την ασφαλειοθήκη.
- Τοποθετήστε το πλαϊνό κάλυμμα. (☞ 185)

ΔΙΑΓΝΩΣΤΙΚΌ ΦΙΣ

Λύσιμο διαγνωστικού φις



ΠΡΟΣΟΧΗ

Λανθασμένη διαδικασία κατά την αποσύνδεση του διαγνωστικού φις για διάγνωση επί του οχήματος

Λειτουργικές βλάβες του οχήματος

- Το διαγνωστικό φις πρέπει να αποσυνδέεται αποκλειστικά κατά το σέρβις BMW Motorrad από ένα εξειδικευμένο συνεργείο ή άλλα εξουσιοδοτημένα άτομα.
 - Η εργασία αυτή πρέπει να ανατίθεται σε αντίστοιχα εκπαιδευμένο προσωπικό.
 - Προσέξτε τις προδιαγραφές του κατασκευαστή του οχήματος.
- Αφαιρέστε το μπροστινό κάλυμμα φέρινγκ. (►► 183)

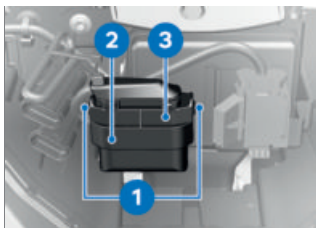

- Πιέστε τους μηχανισμούς ασφάλισης **1** και στις δύο πλευρές.
 - Λύστε το διαγνωστικό φις **2** από το στήριγμα **3**.
- » Η θύρα σύνδεσης για το Σύστημα Διάγνωσης και Πληροφοριών μπορεί να συνδεθεί στο διαγνωστικό φις **2**.

Στερέωση διαγνωστικού φις

- Αποσυνδέστε τη θύρα σύνδεσης για το Σύστημα Διάγνωσης και Πληροφοριών.

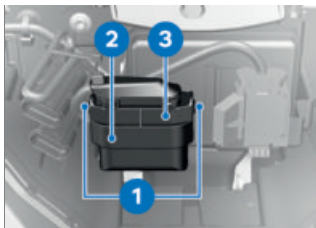

- Συνδέστε το διαγνωστικό φις **2** στο στήριγμα **3**.

- » Οι μηχανισμοί ασφάλισης **1** ασφαλίζουν και στις δύο πλευρές.
- Τοποθετήστε το μπροστινό κάλυμμα φέριγκ. (☞ 184)

ΑΞΕΣΟΥΑΡ

11

ΓΕΝΙΚΈς ΟΔΗΓΊΕς	196
ΠΡΊΖΕς	196
ΒΑΛΊΤΣΑ ΤΟΡCΑSΕ	197

ΓΕΝΙΚΕΣ ΟΔΗΓΙΕΣ

**ΠΡΟΣΟΧΗ****Χρήση προϊόντων άλλου κατασκευαστή**

Κίνδυνος ασφάλειας

- Η BMW Motorrad δεν μπορεί να αξιολογήσει κατά πόσο όλα τα προϊόντα τρίτων εταιρειών είναι πραγματικά κατάλληλα για χρήση στα οχήματα BMW χωρίς κινδύνους ασφάλειας. Σχετική διασφάλιση δεν μπορεί να υπάρξει, ακόμη και όταν το προϊόν έχει εγκριθεί από μια υπηρεσία τεχνικού ελέγχου σε κάποια χώρα. Οι έλεγχοι αυτοί δεν είναι δυνατόν να καλύψουν σε κάθε περίπτωση όλες τις συνθήκες χρήσης για τα οχήματα BMW και για αυτό το λόγο θεωρούνται εν μέρει ανεπαρκείς.
- Χρησιμοποιήστε αποκλειστικά εξαρτήματα και προϊόντα αξεσουάρ που έχουν εγκριθεί από την BMW για χρήση στο όχημά σας.

Τα εξαρτήματα και τα προϊόντα αξεσουάρ έχουν ελεγχθεί διεξοδικά από την BMW ως προς την ασφάλεια, τη λειτουργία και την καταλληλότητά τους. Συνεπώς,

η BMW αναλαμβάνει για αυτά την ευθύνη προϊόντος. Η BMW δεν αναλαμβάνει καμία ευθύνη για μη εγκεκριμένα εξαρτήματα και προϊόντα αξεσουάρ οποιουδήποτε είδους.

Για οποιοδήποτε αλλαγές λάβετε υπόψη τις σχετικές νομικές διατάξεις. Τηρήστε τον Κώδικα Οδικής Κυκλοφορίας (Κ.Ο.Κ.) της χώρας σας.

Ο Επίσημος Έμπορος BMW Motorrad της περιοχής σας μπορεί να σας προσφέρει εξειδικευμένες συμβουλευτικές υπηρεσίες κατά την επιλογή γνήσιων εξαρτημάτων BMW, αξεσουάρ και λοιπών προϊόντων.

Για περισσότερες πληροφορίες σχετικά με το θέμα Αξεσουάρ:

bmw-motorrad.com/equipment

ΠΡΙΖΕΣ**Σύνδεση ηλεκτρικών συσκευών**

- Οι συσκευές που είναι συνδεδεμένες στις πρίζες μπορούν να τεθούν σε λειτουργία μόνο με ενεργοποιημένη ετοιμότητα λειτουργίας.
- Οι πρίζες τροφοδοτούνται μετά από την απενεργοποίηση της ετοιμότητας λειτουργίας με

ρεύμα μόνο για 60 δευτερόλεπτα.

Λειτουργία πρόσθετων συσκευών

Κατά τη διάρκεια της χρήσης των πριζών 12 V δεν πραγματοποιείται επιτήρηση της χωρητικότητας της μπαταρίας. Εάν οι πρόσθετες συσκευές παραμείνουν για σχετικά μεγάλο χρονικό διάστημα σε λειτουργία, χωρίς να έχει ενεργοποιηθεί επιπρόσθετα ο συσσωρευτής υψηλής τάσης, ενδέχεται να προκληθεί πλήρης αποφόρτιση της μπαταρίας 12 V. Σε μια τέτοια περίπτωση, δεν διασφαλίζεται πλέον η ετοιμότητα λειτουργίας του E-Scooter.

Τακτοποίηση των καλωδίων

- Τα καλώδια από τις πρίζες προς τις πρόσθετες συσκευές πρέπει να τοποθετούνται έτσι ώστε να μην εμποδίζουν τον οδηγό.
- Η τακτοποίηση των καλωδίων δεν επιτρέπεται να περιορίζει τη γωνία στροφής του τιμονιού και την οδική συμπεριφορά.
- Τα καλώδια δεν επιτρέπεται να αγκιδεύονται.

ΒΑΛΙΤΣΑ TOPCASE

-Με βαλίτσα topcase^{SZ}

Ανοιγμα βαλίτσας topcase



- Περιστρέψτε το κλειδί **1** δεξιόστροφα.
- Κρατήστε το κίτρινο γλωσσιδί ασφαλίσης **2** πατημένο και ανοίξτε τη λαβή μεταφοράς **3**.



- Πιέστε το κίτρινο πλήκτρο **1** προς τα μπροστά, ταυτόχρονα ανοίξτε το καπάκι βαλίτσας topcase.

198 ΑΞΕΣΟΥΑΡ

Ρύθμιση χωρητικότητας βαλίτσας torcase

- Ανοίξτε και αδειάστε τη βαλίτσα torcase.



- Ασφαλίστε τον περιστρεφόμενο μοχλό **1** στην μπροστινή τελική θέση, για να ρυθμίσετε τη μεγαλύτερη χωρητικότητα.
- Ασφαλίστε τον περιστρεφόμενο μοχλό **1** στην πίσω τελική θέση, για να ρυθμίσετε τη μικρότερη χωρητικότητα.
- Κλείστε τη βαλίτσα torcase.



Χωρητικότητα βαλίτσας torcase

25...35 l

Κλείσιμο βαλίτσας torcase

- Κλείστε το καπάκι της βαλίτσας torcase πιέζοντάς το δυνατά.



ΠΡΟΣΟΧΗ

Κλείσιμο της λαβής μεταφοράς με κλειδωμένη κλειδαριά βαλίτσας

Πρόκληση ζημιάς στο έλασμα ασφάλισης

- Πριν κλείσετε τη λαβή μεταφοράς, βεβαιωθείτε ότι η κλειδαριά της βαλίτσας torcase βρίσκεται σε κατακόρυφη θέση.
- Κλείστε τη λαβή μεταφοράς **1**.
» Η λαβή μεταφοράς ασφαλίζει με χαρακτηριστικό ήχο.
- Περιστρέψτε το κλειδί **2** αριστερόστροφα και αφαιρέστε το.

Αφαίρεση βαλίτσας torcase

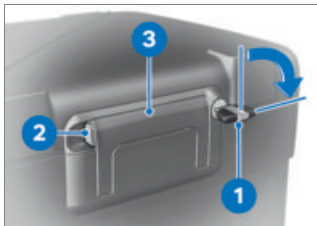

- Περιστρέψτε το κλειδί **1** δεξιόστροφα.
- Κρατήστε το κίτρινο γλωσσίδι ασφάλισης **2** πατημένο και ανοίξτε τη λαβή μεταφοράς **3**.



- Τραβήξτε τον κόκκινο μοχλό **1** προς τα πίσω.
- » Το περύγιο ασφάλισης **2** ανοίγει.
- Ανοίξτε εντελώς το περύγιο ασφάλισης.
- Αφαιρέστε τη βαλίτσα torcase από το στήριγμα, πιάνοντάς την από τη λαβή μεταφοράς.

Τοποθέτηση βαλίτσας torcase



- Τραβήξτε τον κόκκινο μοχλό **1** προς τα πίσω.
- » Το περύγιο ασφάλισης **2** ανοίγει.
- Ανοίξτε εντελώς το περύγιο ασφάλισης.



- Αγκιστρώστε τη βαλίτσα torcase στα μπροστινά στηρίγματα **1** της πλάκας στήριξης για τη βαλίτσα torcase.
- Πιέστε τη βαλίτσα torcase στη πίσω πλευρά, επάνω στην πλάκα στήριξης της βαλίτσας torcase.

200 ΑΞΕΣΟΥΑΡ



- Πιέστε το περύγιο ασφάλισης **1** προς τα μπροστά μέχρι το σημείο αντίστασης.
- Στη συνέχεια πιέστε το περύγιο ασφάλισης και ταυτόχρονα τον κόκκινο μοχλό απασφάλισης **2** προς τα μπροστά.
 - » Το περύγιο ασφάλισης ασφαλίξει.



ΠΡΟΣΟΧΗ

Κλείσιμο της λαβής μεταφοράς με κλειδωμένη κλειδαριά βαλίτσας

Πρόκληση ζημιάς στο έλασμα ασφάλισης

- Πριν κλείσετε τη λαβή μεταφοράς, βεβαιωθείτε ότι η κλειδαριά της βαλίτσας βρίσκεται κάθετα προς την κατεύθυνση κίνησης.

- Κλείστε τη λαβή μεταφοράς **1**.
 - » Η λαβή μεταφοράς ασφαλίξει με χαρακτηριστικό ήχο.
- Περιστρέψτε το κλειδί **2** αριστερόστροφα και αφαιρέστε το.

Μέγιστο φορτίο



Ωφέλιμο φορτίο της βαλίτσας Torcase

-Με βαλίτσα torcase^{SZ}

Μέγ. 5 kg<1

ΓΕΝΙΚΉ ΦΡΟΝΤΪΔΑ

12

ΠΡΟΪΟΝΤΑ ΦΡΟΝΤΙΔΑΣ	204
ΠΛΥΣΙΜΟ ΤΗΣ ΜΟΤΟΣΙΚΛΕΤΑΣ	204
ΚΑΘΑΡΙΣΜΟΣ ΕΥΑΪΣΘΗΤΩΝ ΕΞΑΡΤΗΜΑΤΩΝ	206
ΦΡΟΝΤΙΔΑ ΤΗΣ ΒΑΦΗΣ	207
Κ'ΕΡΩΜΑ	208
ΜΑΚΡ'ΟΧΡΟΝΗ ΑΚΙΝΗΤΟΠΟΪΗΣΗ ΤΟΥ E-SCOOTER	208
Θ'ΕΣΗ ΤΟΥ E-SCOOTER ΣΕ ΛΕΙΤΟΥΡΓΙΑ	209

ΠΡΟΪΟΝΤΑ ΦΡΟΝΤΊΔΑΣ

Η BMW Motorrad συνιστά τη χρήση προϊόντων καθαρισμού και φροντίδας, που διατίθενται από τους Επίσημους Εμπόρους BMW Motorrad. BMW Care Products Τα προϊόντα φροντίδας έχουν ελεγχθεί ως προς τα υλικά κατασκευής τους, έχουν υποβληθεί σε εργαστηριακούς ελέγχους και έχουν δοκιμαστεί στην πράξη, έτσι ώστε να διασφαλίζεται η βέλτιστη δυνατή φροντίδα και προστασία των υλικών κατασκευής της μοτοσικλέτας σας.



ΠΡΟΣΟΧΗ

Χρήση ακατάλληλων καθαριστικών μέσων και προϊόντων φροντίδας

Πρόκληση ζημιάς σε εξαρτήματα του οχήματος

- Μη χρησιμοποιείτε διαλύτες, όπως νιτρικά αραιωτικά, προϊόντα ψυχρού καθαρισμού, καύσιμο ή παρόμοιες ουσίες καθώς και καθαριστικά, που περιέχουν οινόπνευμα.



ΠΡΟΣΟΧΗ

Χρήση έντονα όξινων ή έντονα αλκαλικών καθαριστικών μέσων

Πρόκληση ζημιάς σε εξαρτήματα του οχήματος

- Τηρήστε την αναλογία αραιώσης στη συσκευασία των καθαριστικών μέσων.
- Μη χρησιμοποιείτε έντονα όξινα ή έντονα αλκαλικά καθαριστικά μέσα.

ΠΛΥΣΙΜΟ ΤΗΣ ΜΟΤΟΣΙΚΛΕΤΑΣ

Η BMW Motorrad συνιστά να μουλιάζετε και να ξεπλένετε τυχόν νεκρά έντομα και επίμονους ρύπους σε βαμμένα τμήματα με το καθαριστικό για νεκρά έντομα της BMW, πριν το πλύσιμο της μοτοσικλέτας.

Για να αποτρέψετε τη δημιουργία λεκέδων, μην πλένετε τη μοτοσικλέτα αφού έχει εκτεθεί σε έντονη ηλιακή ακτινοβολία ή κάτω από τον ήλιο.

Καθαρίζετε τις μπουκάλες του πιρουνιού τακτικά από τους ρύπους.

Ιδιαίτερα κατά τους χειμερινούς μήνες και κατά την οδήγηση σε δρόμους κοντά στην ακτή συνι-

στάται να πλένετε το όχημα πιο συχνά.

Για να απομακρύνετε τις επικαθίσεις αλατιού αποχιονισμού, καθαρίστε το όχημα και, εάν απαιτείται, τα πρόσθετα εξαρτήματα μετά από το τέλος της οδήγησης αμέσως με κρύο νερό.

 Μετά από οδήγηση σε βροχή, σε υψηλή ατμοσφαιρική υγρασία ή μετά από πλύσιμο του οχήματος, ενδέχεται να προκληθεί συμπύκνωση στο εσωτερικό του προβολέα. Σε αυτήν την περίπτωση, ο προβολέας μπορεί να θαμπώσει παροδικά. Εάν συγκεντρώνεται συνεχώς υγρασία μέσα στον προβολέα, απευθυνθείτε σε ένα εξειδικευμένο συνεργείο ή ακόμη καλύτερα σε έναν Επίσημο Έμπορο BMW Motorrad.



ΠΡΟΕΙΔΟΠΟΙΗΣΗ

Υγροί δίσκοι φρένων και υγρά τακάκια φρένων μετά από πλύσιμο του οχήματος, οδήγηση μέσα από νερά ή σε βροχή

Μειωμένη ικανότητα πέδησης, κίνδυνος ατυχήματος

- Φρενάρετε έγκαιρα, μέχρι να στεγνώσουν από μόνοι τους ή με σταδιακό φρενάρισμα οι δίσκοι και τα τακάκια των φρένων.



ΠΡΟΣΟΧΗ

Ενίσχυση της επίδρασης του αλατιού από το ζεστό νερό

Διάβρωση

- Για την απομάκρυνση των επικαθίσεων αλατιού αποχιονισμού επιτρέπεται να χρησιμοποιείται μόνο κρύο νερό.

**ΠΡΟΣΟΧΗ****Πρόκληση ζημιών λόγω υψηλής πίεσης νερού από συσκευές καθαρισμού υψηλής πίεσης ή συσκευές καθαρισμού με ατμό**

Διάβρωση ή βραχυκύκλωμα, ζημιές σε αυτοκόλλητα, σε στεγανοποιήσεις, στο υδραυλικό σύστημα φρένων, στα ηλεκτρικά και στη σέλα

- Οι συσκευές καθαρισμού υψηλής πίεσης ή καθαρισμού με ατμό πρέπει να χρησιμοποιούνται με προσοχή.

ΚΑΘΑΡΙΣΜΌΣ ΕΥΑΪΣΘΗΤΩΝ ΕΞΑΡΤΗΜΑΤΩΝ**Πλαστικά****ΠΡΟΣΟΧΗ****Χρήση ακατάλληλων καθαριστικών μέσων**

Ζημιά πλαστικών επιφανειών

- Μη χρησιμοποιείτε καθαριστικά που περιέχουν οινόπνευμα, διαλύτες ή χαράζουν.
- Μη χρησιμοποιείτε σφουγγάρια καθαρισμού υπολειμμάτων εντόμων ή σφουγγάρια με σκληρή επιφάνεια.

Καθαρίστε τα πλαστικά μέρη με νερό και γαλάκτωμα φροντίδας πλαστικών της BMW. Η οδηγία αυτή αφορά ιδιαίτερα τα εξής:

- Ζελατίνες και εκτροπιείς ανέμου
- Κρύσταλλα προβολέων από πλαστικό
- Γυαλί κάλυψης του ταμπλό οργάνων
- Μαύρα, άβαφα εξαρτήματα



Μουλιάστε τις ανθεκτικές ακαθαρσίες και τα έντομα τοποθετώντας στα αντίστοιχα σημεία ένα βρεγμένο πανί.



Καθαρισμός μόνο με νερό και σφουγγάρι.



Μην χρησιμοποιείτε χημικά καθαριστικά.

Οθόνη TFT

Καθαρίστε την οθόνη TFT με ζεστό νερό και απορρυπαντικό. Στη συνέχεια στεγνώστε την με ένα καθαρό πανί, π.χ. με μια χάρτινη πετσέτα.

Χρωμιωμένα εξαρτήματα

Καθαρίζετε σχολαστικά τα χρωμιωμένα τμήματα με πολύ νερό και καθαριστικό μοτοσικλέτας από τη σειρά φροντίδας BMW Motorrad Care

Products. Αυτό ισχύει ιδιαίτερα εάν έχουν εκτεθεί σε αλάτι.

Για πρόσθετη προστασία χρησιμοποιήστε γυαλιστικό μέταλλου BMW Motorrad.

Ψυγείο

Καθαρίστε το ψυγείο τακτικά, για να αποφύγετε την υπερθέρμανση του ηλεκτροκινητήρα λόγω ανεπαρκούς ψύξης.

Χρησιμοποιήστε π.χ. ένα λάστιχο κήπου με χαμηλή πίεση νερού.



ΠΡΟΣΟΧΗ

Λύγισμα των πτερυγίων του ψυγείου

Πρόκληση ζημιάς στα πτερύγια ψυγείου

- Κατά τον καθαρισμό, βεβαιωθείτε ότι δεν λυγίζουν τα πτερύγια του ψυγείου.

Λαστιχένια εξαρτήματα

Καθαρίζετε τα λαστιχένια μέρη με νερό ή προϊόν φροντίδας λαστιχένιων μερών της BMW.



ΠΡΟΣΟΧΗ

Χρήση σπρέι σιλικόνης για τη φροντίδα λάστιχων στεγανοποίησης

Πρόκληση ζημιάς στα λάστιχα στεγανοποίησης

- Μη χρησιμοποιείτε σπρέι σιλικόνης ή σιλικονούχα προϊόντα φροντίδας.

ΦΡΟΝΤΙΔΑ ΤΗΣ ΒΑΦΗΣ

Το τακτικό πλύσιμο της μοτοσικλέτας αποτρέπει τη μακρόχρονη επίδραση ουσιών που μπορούν να προκαλέσουν ζημιά στη βαφή, ειδικά εάν η μοτοσικλέτα χρησιμοποιείται σε περιοχές με υψηλή ατμοσφαιρική ρύπανση ή φυσικούς ρύπους, όπως π.χ. ρητίνη ή γύρη.

Οι ιδιαίτερα δραστικές ουσίες πρέπει όμως να απομακρύνονται αμέσως, διότι διαφορετικά μπορεί να προκληθεί αλλοίωση ή αποχρωματισμός της βαφής. Σε αυτές ανήκουν π.χ. καύσιμο που έχει υπερχειλίσει, λάδι, γράσο, υγρό φρένων καθώς και τα εκκρίματα των πουλιών. Εδώ συνιστάται το καθαριστικό BMW Motorrad και στη συνέχεια το προϊόν στίλβωσης για έντονη λάμψη BMW Motorrad για το κέρωμα.

Οι ρύποι στην επιφάνεια της βαφής μπορούν να αναγνωριστούν πιο εύκολα μετά από το πλύσιμο της μοτοσικλέτας. Καθαρίστε τα σημεία αυτά το συντομότερο δυνατόν με ένα καθαρό πανί ή βαμβάκι εμποτισμένο με καθαριστική βενζίνη ή οινόπνευμα. Η BMW Motorrad συνιστά να αφαιρείτε τους λεκέδες πίσσας με καθαριστικό πίσσας BMW. Στη συνέχεια κερώστε το χρώμα στα σημεία αυτά.



ΠΡΟΣΟΧΗ

Ζημιά στη βαφή από γυαλιστικό μετάλλου

Κίνδυνος πρόκλησης ζημιάς

- Μην επιστρώνετε γυαλιστικό μετάλλου επάνω σε βαφές χρώματος και βαφές χρωμίου.

ΚΈΡΩΜΑ

Εάν το νερό δεν σχηματίζει πλέον σταγόνες που κυλούν επάνω στο χρώμα, το χρώμα πρέπει να κερωθεί. Η BMW Motorrad συνιστά για το κέρωμα της βαφής τη χρήση προϊόντος στίλβωσης για έντονη λάμψη BMW Motorrad ή κάποιου άλλου προϊόντος που περιέχει κερί Carnauba ή συνθετικό κερί.



Οι βαφές χρωμίου δεν επιτρέπεται να προστατευτούν με γυαλιστικό χρωμίου. Χρησιμοποιήστε αποκλειστικά τα μέσα που συνιστώνται από την BMW Motorrad.

ΜΑΚΡΉΧΡΟΝΗ ΑΚΙΝΗΤΟΠΟΪΗΣΗ ΤΟΥ E-SCOOTER



ΠΡΟΣΟΧΗ

Πρόκληση ζημιάς στην μπαταρία υψηλής τάσης λόγω υπερβολικής εκφόρτισης

Κίνδυνος πρόκλησης ζημιάς

- Πριν από παρατεταμένα διαστήματα ακινητοποίησης διάρκειας έως και τεσσάρων εβδομάδων, βεβαιωθείτε ότι η μπαταρία υψηλής τάσης είναι πλήρως φορτισμένη.
- Ελέγχετε τακτικά την κατάσταση φόρτισης και, εάν απαιτείται, φορτίστε τον συσσωρευτή υψηλής τάσης.
- Μην αφήνετε το όχημα ακινητοποιημένο για μεγάλο χρονικό διάστημα με χαμηλή κατάσταση φόρτισης.



Μην αφήνετε το όχημα ακινητοποιημένο για περισσότερο από 14 ημέρες, εάν η

ηλεκτρική αυτονομία ανέρχεται σε λιγότερο από 10 km.

- Καθαρίστε το E-Scooter.
- Εκκινήστε τη διαδικασία φόρτισης. (▣▶ 134)
- Λιπάνετε τη μανέτα του φρένου καθώς και τη βάση έδρασης του κεντρικού και πλευρικού σταντ με κατάλληλο λιπαντικό.
- Προστατέψτε τα άβαφα και τα χρωμιωμένα εξαρτήματα με γράσο που δεν περιέχει οξέα (βαζελίνη).
- Σταθμεύστε το E-Scooter σε έναν στεγνό χώρο κατά τέτοιο τρόπο, ώστε να είναι αποφορτισμένοι και οι δύο τροχοί.

Θ΄ΕΣΗ ΤΟΥ E-SCOOTER ΣΕ ΛΕΙΤΟΥΡΓΙΑ

- Αφαιρέστε το προστατευτικό κερι.
- Καθαρίστε το E-Scooter.
- Λίστα ελέγχων. (▣▶ 144)

ΤΕΧΝΙΚΑ ΣΤΟΙ- ΧΕΪΑ

13

ΠΙΝΑΚΑΣ ΒΛΑΒΩΝ	212
ΦΪΡΤΙΣΗ	215
ΣΪΣΤΗΜΑ ΜΕΤΑΔΟΣΗΣ ΚΪΝΗΣΗΣ	216
ΚΙΒΪΤΙΟ ΤΑΧΥΤΪΤΩΝ	217
ΣΪΣΤΗΜΑ ΤΕΛΙΚΪΗΣ ΜΕΤΑΔΟΣΗΣ ΚΪΝΗΣΗΣ	217
ΠΛΑΪΣΙΟ	217
ΑΝΑΡΤΪΗΣΕΙς	218
ΦΡΪΝΑ	218
ΤΡΟΧΟΪ ΚΑΙ ΕΛΑΣΤΙΚΆ	219
ΗΛΕΚΤΡΙΚΪΟ ΣΪΣΤΗΜΑ	220
ΑΝΤΙΚΛΕΠΤΙΚΪΟ ΣΪΣΤΗΜΑ ΣΥΝΑΓΕΡΜΟΪ	221
ΔΙΑΣΤΑΣΕΙς	222
ΒΆΡΗ	222
ΕΠΙΔΪΟΣΕΙς	223

ΠΙΝΑΚΑΣ ΒΛΑΒΩΝ

Η ετοιμότητα οδήγησης δεν μπορεί να ενεργοποιηθεί:

Αιτία	Αποκατάσταση
Πλαϊνό σταντ κατεβασμένο	Ανεβάστε το πλαϊνό σταντ.
Εκκίνηση χωρίς πάτημα του φρένου	Κατά την εκκίνηση, πατάτε μια μανέτα φρένου.
Μπαταρία 12 V άδεια	Φορτίστε την μπαταρία 12 V. (☛ 186)

Δεν δημιουργείται σύνδεση Bluetooth.

Αιτία	Αποκατάσταση
Αναγκαία βήματα για το Pairing δεν πραγματοποιήθηκαν.	Ενημερωθείτε στις οδηγίες χειρισμού του συστήματος επικοινωνίας για τα αναγκαία βήματα για το Pairing.
Το σύστημα επικοινωνίας δεν συνδέεται αυτόματα παρά το επιτυχές Pairing.	Απενεργοποιήστε το σύστημα επικοινωνίας του κράνους και συνδέστε το ξανά μετά από ένα έως δύο λεπτά.
Στο κράνος έχουν αποθηκευθεί υπερβολικά πολλές συσκευές Bluetooth.	Διαγράψτε όλες τις καταχωρήσεις Pairing στο κράνος (βλέπε οδηγίες χειρισμού του συστήματος επικοινωνίας).
Υπάρχουν κοντά κι άλλα οχήματα με συσκευές με δυνατότητα Bluetooth.	Αποφύγετε το ταυτόχρονο Pairing με περισσότερα από ένα οχήματα.

Η σύνδεση Bluetooth παρουσιάζει παρεμβολές.

Αιτία	Αποκατάσταση
Η σύνδεση Bluetooth με τη φορητή τερματική συσκευή διακόπτεται.	Απενεργοποιήστε τη λειτουργία εξοικονόμησης ενέργειας.
Η σύνδεση Bluetooth με το κράνος διακόπτεται.	Απενεργοποιήστε το σύστημα επικοινωνίας του κράνους και συνδέστε το ξανά μετά από ένα έως δύο λεπτά.
Η ένταση ήχου στο κράνος δεν μπορεί να ρυθμιστεί.	Απενεργοποιήστε το σύστημα επικοινωνίας του κράνους και συνδέστε το ξανά μετά από ένα έως δύο λεπτά.

Ο τηλεφωνικός κατάλογος δεν εμφανίζεται στην οθόνη TFT.

Αιτία	Αποκατάσταση
Ο τηλεφωνικός κατάλογος δεν μεταδόθηκε στο όχημα.	Κατά το Pairing στη φορητή τερματική συσκευή, επιβεβαιώστε τη μετάδοση των δεδομένων τηλεφώνου (☛ 119).

214 ΤΕΧΝΙΚΑ ΣΤΟΙΧΕΙΑ

Η ενεργή καθοδήγηση στον προορισμό δεν εμφανίζεται στην οθόνη TFT.

Αιτία

Η πλοήγηση από την BMW Motorrad Connected App δεν μεταδόθηκε.

Αποκατάσταση

Καλέστε στη συνδεδεμένη φορητή τερματική συσκευή την εφαρμογή BMW Motorrad Connected App πριν από την έναρξη της οδήγησης.

Η καθοδήγηση στον προορισμό δεν μπορεί να ξεκινήσει.

Διασφαλίστε τη σύνδεση δεδομένων της φορητής τερματικής συσκευής και ελέγξτε το υλικό χάρτη στη φορητή τερματική συσκευή.

Η λίστα αναπαραγωγής δεν εμφανίζεται στην οθόνη TFT.

Αιτία

Στη φορητή τερματική συσκευή υπάρχει υπερβολικά μεγάλος αριθμός τίτλων στη λίστα αναπαραγωγής.

Αποκατάσταση





Μειώστε τον αριθμό των τίτλων στη λίστα αναπαραγωγής στη φορητή τερματική συσκευή.

ΦΌΡΤΙΣΗ

Συνολική χωρητικότητα του συσσωρευτή υψηλής τάσης	60,6 Ah
Καθαρό περιεχόμενο ενέργειας συσσωρευτή υψηλής τάσης	8,5 kWh
-Με μείωση ισχύος ^{SA}	6,2 kWh
Υπόδειξη διάρκειας φόρτισης	Τα στοιχεία για τη διάρκεια φόρτισης προϋποθέτουν τη φόρτιση με το αναφερόμενο ρεύμα φόρτισης. Οι θερμοκρασίες και η επιλεγμένη υποδομή φόρτισης, το καλώδιο φόρτισης και ο τυχόν περιορισμός του ρεύματος φόρτισης ενδέχεται να επιμηκύνουν τη διάρκεια φόρτισης.

216 ΤΕΧΝΙΚΑ ΣΤΟΙΧΕΙΑ

Διάρκεια φόρτισης

Διάρκεια φόρτισης του συσσωρευτή υψηλής τάσης με στάνταρ καλώδιο φόρτισης	 210 min, 80 % φόρτιση σε ρεύμα φόρτισης: 10 A 260 min, 100 % φόρτιση σε ρεύμα φόρτισης: 10 A
-Με μείωση ισχύος ^{SA}	 145 min, 80 % φόρτιση σε ρεύμα φόρτισης: 10 A 200 min, 100 % φόρτιση σε ρεύμα φόρτισης: 10 A
Διάρκεια φόρτισης του συσσωρευτή υψηλής τάσης με καλώδιο φόρτισης Mode3	
-Με συσκευή ταχείας φόρτισης ^{SA}	 65 min, 80 % φόρτιση σε ρεύμα φόρτισης: 30 A 100 min, 100 % φόρτιση σε ρεύμα φόρτισης: 30 A
-Με συσκευή ταχείας φόρτισης ^{SA} -Με μείωση ισχύος ^{SA}	 50 min, 80 % φόρτιση σε ρεύμα φόρτισης: 30 A 70 min, 100 % φόρτιση σε ρεύμα φόρτισης: 30 A

ΣΥΣΤΗΜΑ ΜΕΤΑΔΟΣΗΣ ΚΙΝΗΣΗΣ

Θέση αριθμού κινητήρα	Κάτω πλευρά περιβλήματος κινητήρα
Τύπος κινητήρα	IA0P06A
Κατασκευαστικός τύπος κινητήρα	Σύγχρονη μηχανή
-Με συσκευή ταχείας φόρτισης ^{SA}	Σύγχρονη μηχανή (3-φασική, μόνιμης διέγερσης)
Ονομαστική συνεχής ισχύς	15 kW
-Με μείωση ισχύος ^{SA}	11 kW

Μέγιστη ισχύς	31 kW, σε αριθμό στροφών: 4900 min ⁻¹
-Με μείωση ισχύος ^{SA}	23 kW, σε αριθμό στροφών: 4000 min ⁻¹
Ροπή στρέψης	62 Nm, σε αριθμό στροφών: 1500 min ⁻¹
Μέγιστος αριθμός στροφών	Μέγ. 12300 min ⁻¹

ΚΙΒΩΤΙΟ ΤΑΧΥΤΗΤΩΝ

Τύπος κατασκευής κιβωτίου ταχυτήτων	Κιβώτιο 1 ταχύτητας, ενσωματωμένο στο περίβλημα του κινητήρα
-------------------------------------	--

ΣΥΣΤΗΜΑ ΤΕΛΙΚΗΣ ΜΕΤΑΔΟΣΗΣ ΚΙΝΗΣΗΣ

Κατασκευαστικός τύπος του συστήματος τελικής μετάδοσης κίνησης	Σύστημα κίνησης οδοντωτού ιμάντα
Κατασκευαστικός τύπος του συστήματος ανάρτησης πίσω τροχού	Μονόμπρατσο χυτό ψαλίδι ελαφρού κράματος με άξονα πίσω τροχού ρυθμιζόμενο μέσω έκκεντρου

ΠΛΑΙΣΙΟ

Τύπος κατασκευής πλαισίου	Χαλύβδινο διπλό σωληνωτό πλαίσιο
Θέση πινακίδας τύπου	Πλαίσιο εμπρός δεξιά στον λαιμό πλαισίου
Θέση του αριθμού πλαισίου οχήματος	Κύριο πλαίσιο εμπρός δεξιά κάτω

218 ΤΕΧΝΙΚΑ ΣΤΟΙΧΕΙΑ

ΑΝΑΡΤΗΣΕΙΣ

Μπροστινός τροχός

Κατασκευαστικός τύπος του συστήματος ανάρτησης μπροστινού τροχού

Τηλεσκοπικό πιρούνι

Διαδρομή ελατηρίου εμπρός

110 mm, στον μπροστινό τροχό

Πίσω τροχός

Τύπος της ανάρτησης πίσω τροχού

Απευθείας συνδεδεμένο γόνατο ανάρτησης με ρυθμιζόμενη προφόρτιση ελατηρίου

Διαδρομή ελατηρίου στον πίσω τροχό

92 mm, στον πίσω τροχό

ΦΡΕΝΑ

Μπροστινός τροχός

Κατασκευαστικός τύπος του φρένου μπροστινού τροχού

Διπλό δισκόφρενο, σταθερό, διάμετρος 265 mm, σταθερή δαγκάνα φρένου 4 εμβόλων

Υλικό τακακιών φρένων εμπρός

Οργανικό

Πάχος δισκόπλακας εμπρός

5 mm, Κατάσταση καινούργιου
Ελάχ. 4,5 mm, Όριο φθοράς

Ελεύθερη διαδρομή πατήματος φρένου (Φρένο μπροστινού τροχού)

0,7...3,4 mm, στο έμβολο

Πίσω τροχός

Κατασκευαστικός τύπος του φρένου πίσω τροχού

Φρένο μονού δίσκου, διάμετρος 265 mm, πλευστή δαγκάνα 1 εμβόλου

Υλικό τακακιών φρένων πίσω

Οργανικό

Πάχος δισκόπλακας πίσω

5 mm, Κατάσταση καινούργιου
Ελάχ. 4,5 mm, Όριο φθοράς

ΤΡΟΧΟΪ ΚΑΙ ΕΛΑΣΤΙΚΑ

Συνιστώμενα ζεύγη ελαστικών	Μια συνοπτική παρουσίαση των τρέχοντων εγκεκριμένων ελαστικών μπορείτε να βρείτε στον Επίσημο Έμπορο BMW Motorrad της περιοχής σας.
Κατηγορία ταχύτητας ελαστικού εμπρός / πίσω	H, Ελάχιστη απαίτηση: 210 km/h
Μπροστινός τροχός	
Τύπος κατασκευής μπροστινού τροχού	Χυτή ζάντα αλουμινίου
Διαστάσεις ζάντας μπροστινού τροχού	3,50" x 15"
Χαρακτηρισμός ελαστικού μπροστά	120/70 R 15
Χαρακτηριστικός αριθμός φόρτισης ελαστικού εμπρός	56
Επιτρεπόμενη απόκλιση ζυγοστάθμισης μπροστινού τροχού	Μέγ. 5 g
Πίσω τροχός	
Τύπος κατασκευής πίσω τροχού	Χυτή ζάντα αλουμινίου
Διαστάσεις ζάντας πίσω τροχού	4,50" x 15"
Χαρακτηρισμός ελαστικού πίσω	160/60 R 15
Χαρακτηριστικός αριθμός φόρτισης ελαστικού πίσω	67
Επιτρεπόμενη απόκλιση ζυγοστάθμισης πίσω τροχού	Μέγ. 5 g

Πιέσεις πλήρωσης ελαστικών

Πίεση πλήρωσης ελαστικού εμπρός	2,3 bar, Χρήση με ένα άτομο, σε κρύο ελαστικό 2,3 bar, Χρήση με συνεπιβάτη και αποσκευές, σε κρύο ελαστικό
Πίεση πλήρωσης ελαστικού πίσω	2,5 bar, Χρήση με ένα άτομο, σε κρύο ελαστικό 2,5 bar, Χρήση με συνεπιβάτη και αποσκευές, σε κρύο ελαστικό

ΗΛΕΚΤΡΙΚΟ ΣΥΣΤΗΜΑ

Μέγιστο ηλεκτρικό φορτίο των πριζών	Μέγ. 5 A, όλες οι πρίζες συνολικά
Κύρια ασφάλεια	40 A, Κύρια ασφάλεια
Ασφάλεια 1	15 A, Ηλεκτρονικά ηλεκτροκινητήρα, ρελέ ακροδέκτη ΚΙ. 30g
Ασφάλεια 2	7,5 A, Ακροδέκτης ΚΙ. 30b, ηλεκτρονικά συστήματος κίνησης, ABS, κουτί αισθητήρα, σύστημα θέρμανσης σέλας, θήκη φόρτισης USB, RDC, θήκες αποθήκευσης
Ασφάλεια 3	10 A, Ηλεκτρονικά ηλεκτροκινητήρα
Ασφάλεια 4	7,5 A, Ακροδέκτης ΚΙ. 30, ρελέ απομόνωσης ακροδέκτη ΚΙ. 30b, DWA, κλειδαριά διακόπτη ανάφλεξης, ταμπλό οργάνων, On Board Charger, φις OBD

Ασφάλεια 5	7,5 A, Ακροδέκτης ΚΙ. 30C, διακόπτης πολλαπλών λειτουργιών αριστερά, φως ασφαλείας υψηλής τάσης, ηλεκτρονικά ηλεκτροκινητήρα, On Board Charger
Ασφάλεια 6	Μη κατειλημμ.
Ασφάλεια 7	Μη κατειλημμ.
Ασφάλεια 8	Μη κατειλημμ.

Μπαταρία

Τύπος κατασκευής μπαταρίας	Μπαταρία AGM (Absorbent Glass Mat), δεν χρειάζεται συντήρηση
Ονομαστική τάση μπαταρίας	12 V
Ονομαστική χωρητικότητα μπαταρίας	5 Ah

Φωτιστικά μέσα

Όλα τα φωτιστικά μέσα	LED
-----------------------	-----

ΑΝΤΙΚΛΕΠΤΙΚΌ ΣΥΣΤΗΜΑ ΣΥΝΑΓΕΡΜΌΥ

–Με αντικλεπτικό σύστημα συναγερμού (DWA)^{SA}

Χρόνος ενεργοποίησης κατά τη θέση σε λειτουργία	Περ. 30 s
Διάρκεια συναγερμού	Περ. 26 s
Τύπος μπαταρίας	CR 123 A

222 ΤΕΧΝΙΚΑ ΣΤΟΙΧΕΙΑ

ΔΙΑΣΤΑΣΕΙΣ

Μήκος μοτοσικλέτας	2285 mm, Επάνω από τη βάση πινακίδας αριθμού κυκλοφορίας
Ύψος μοτοσικλέτας	1150 mm, με ζελατίνα, σε απόβαρο οχήματος κατά DIN
-Με ζελατίνα ψηλή ^{SA}	1315 mm, με ζελατίνα, σε απόβαρο οχήματος κατά DIN
Πλάτος μοτοσικλέτας	855 mm, με τους καθρέπτες 820 mm, με αντίβαρα τιμονιού
Ύψος σέλας οδηγού	780 mm, χωρίς οδηγό, σε απόβαρο οχήματος κατά DIN
-Με σέλα Comfort Backrest ^{SA}	800 mm, χωρίς οδηγό, σε απόβαρο οχήματος κατά DIN
Μήκος εσωτερικής καμπύλης ποδιών οδηγού	1810 mm, χωρίς οδηγό, σε απόβαρο οχήματος κατά DIN
-Με σέλα Comfort Backrest ^{SA}	1856 mm, χωρίς οδηγό, σε απόβαρο οχήματος κατά DIN

ΒΑΡΗ

Απόβαρο οχήματος	231 kg, απόβαρο οχήματος κατά DIN, χωρίς SA
Φορτίο τροχού εμπρός σε απόβαρο οχήματος	119 kg
Επιτρεπόμενο συνολικό βάρος	410 kg
Φορτίο τροχού πίσω σε απόβαρο οχήματος	112 kg
Μέγιστο φορτίο	179 kg
Ωφέλιμο φορτίο της βαλίτσας Topcase	
-Με βαλίτσα topcase ^{SZ}	Μέγ. 5 kg

Επιτρεπόμενο φορτίο της θήκης κράνους	Μέγ. 8 kg
Ωφέλιμο φορτίο σακου Softbag	Μέγ. 5 kg

ΕΠΙΔΟΣΕΙΣ

Μέγιστη ταχύτητα κίνησης	120 km/h
Αυτονομία	130 km, κατά WMTC
-Με μείωση ισχύος ^{SA}	100 km, κατά WMTC

SERVICE

14

ΑΝΑΚΥΚΛΩΣΗ	226
BMW MOTORRAD SERVICE	226
ΙΣΤΟΡΙΚΌ Σ'ΕΡΒΙς BMW MOTORRAD	227
ΥΠΗΡΕΣ'ΙΕς ΚΙΝΗΤΙΚ'ΟΤΗΤΑς BMW MOTORRAD	228
ΕΡΓΑΣ'ΙΕς ΣΥΝΤ'ΗΡΗΣΗς	228
ΣΧ'ΕΔΙΟ ΣΥΝΤ'ΗΡΗΣΗς	230
ΈΛΕΓΧΟς ΡΟΝΤΑΡΙ'ΙΣΜΑΤΟς BMW MOTORRAD	231
ΕΠΙΒΕΒΑ'ΙΩΣΕΙς ΕΡΓΑΣ'ΙΩΝ ΣΥΝΤ'ΗΡΗΣΗς	232
ΕΠΙΒΕΒΑ'ΙΩΣΕΙς ΕΡΓΑΣ'ΙΩΝ Σ'ΕΡΒΙς	245

ΑΝΑΚ'ΥΚΛΩΣΗ

Απόρριψη ενός οχήματος

Η BMW Motorrad συνιστά μετά από την ολοκλήρωση του κύκλου ζωής του οχήματος την παράδοσή του σε ένα σημείο απόσυρσης που κατονομάζεται από τον κατασκευαστή.

Για την απόσυρση και την ανακύκλωση γενικά ισχύουν οι αντίστοιχες εθνικές νομικές διατάξεις. Πληροφορίες για την ανακύκλωση και τη βιωσιμότητα μπορούν να κληθούν στις ιστοσελίδες του κατασκευαστή για την αντίστοιχη χώρα. Για επιπρόσθετες πληροφορίες μπορείτε να απευθυνθείτε στον Επίσημο Έμπορο BMW Motorrad της περιοχής σας, σε έναν άλλο εξειδικευμένο και εξουσιοδοτημένο επισκευαστή ή σε ένα εξειδικευμένο συνεργείο.

BMW MOTORRAD SERVICE

Η BMW Motorrad φροντίζει εσάς και το E-Scooter σας σε περισσότερες από 100 χώρες σε ολόκληρο τον κόσμο, μέσω του εκτεταμένου δικτύου Επίσημων Εμπόρων που διαθέτει. Οι Επίσημοι Έμποροι BMW Motorrad έχουν στη διάθεσή τους τις απαραίτητες τεχνικές πληροφορίες και διαθέτουν την τεχνογνωσία,

που απαιτείται για την αξιόπιστη πραγματοποίηση όλων των εργασιών συντήρησης και επισκευής στην BMW σας.

Τον πλησιέστερο Επίσημο Έμπορο BMW Motorrad μπορείτε να τον βρείτε μέσω της ιστοσελίδας μας στην ηλεκτρονική διεύθυνση: **bmw-motorrad.com**.



ΠΡΟΕΙΔΟΠΟΙΗΣΗ

Μη ενδεδειγμένη πραγματοποίηση εργασιών συντήρησης και επισκευής

Κίνδυνος ατυχήματος από επακόλουθες ζημιές

- Η BMW Motorrad συνιστά, οι ανάλογες εργασίες στο E-Scooter σας να πραγματοποιούνται σε ένα εξειδικευμένο συνεργείο ή ακόμη καλύτερα σε έναν Επίσημο Έμπορο BMW Motorrad.

Για να διασφαλίσετε κάθε στιγμή την άριστη κατάσταση της BMW σας, η BMW Motorrad συνιστά την τήρηση των διαστημάτων συντήρησης, που προβλέπονται για το E-Scooter σας.

Ζητήστε την επιβεβαίωση όλων των εργασιών συντήρησης και επισκευής που πραγματοποιήθηκαν, στο κεφάλαιο "Service",

σε αυτό το εγχειρίδιο. Η τεκμηρίωση της τακτικής συντήρησης της μοτοσικλέτας σας αποτελεί απαραίτητη προϋπόθεση για αξιώσεις κάλυψης στο πλαίσιο της εγγύησης καλής θέλησης μετά από τη λήξη του διαστήματος παροχής εργοστασιακής εγγύησης.

Πληροφορίες σχετικά με τις εργασίες των BMW Motorrad Service μπορείτε να λάβετε από τον Επίσημο Έμπορο BMW Motorrad της περιοχής σας.

ΙΣΤΟΡΙΚΟ Σ'ΕΡΒΙΣ BMW MOTORRAD

Καταχωρίσεις

Οι εργασίες συντήρησης που πραγματοποιούνται καταχωρίζονται στις βεβαιώσεις συντήρησης. Οι καταχωρίσεις αποτελούν, όπως και ένα βιβλίο συντήρησης, τη βεβαίωση για την τακτική συντήρηση.

Όταν πραγματοποιείται μια εγγραφή στο ηλεκτρονικό ιστορικό σέρβις του οχήματος, τα δεδομένα που αφορούν στο σέρβις αποθηκεύονται στα κεντρικά συστήματα μηχανοργάνωσης της BMW AG στο Μόναχο.

Τα δεδομένα που καταχωρίζονται στο ηλεκτρονικό ιστορικό του σέρβις μπορούν να είναι προσβάσιμα και από τον νέο ιδιοκτήτη του οχήματος μετά από την πώλησή του. Ένας Επίσημος Έμπορος BMW Motorrad ή ένα εξειδικευμένο συνεργείο μπορεί να έχει πρόσβαση στα δεδομένα που έχουν καταχωριστεί στο ηλεκτρονικό ιστορικό σέρβις.

Εναντίωση

Ο ιδιοκτήτης του οχήματος μπορεί να απευθυνθεί σε έναν Επίσημο Έμπορο BMW Motorrad ή σε ένα εξειδικευμένο συνεργείο προκειμένου να εναντιωθεί στην καταχώριση στο ηλεκτρονικό ιστορικό του σέρβις και στη συνδεδεμένη με αυτήν αποθήκευση των δεδομένων στο όχημα καθώς και στη μετάδοση των δεδομένων στον κατασκευαστή του οχήματος για το διάστημα που αυτός είναι ιδιοκτήτης του οχήματος. Στη συνέχεια δεν πραγματοποιείται καμία καταχώριση στο ηλεκτρονικό ιστορικό σέρβις του οχήματος.

ΥΠΗΡΕΣΙΕΣ ΚΙΝΗΤΙΚΌΤΗ- ΤΑΣ BMW MOTORRAD

Στα καινούργια BMW E-Scooter είστε για την περίπτωση βλάβης ασφαλισμένος με τις υπηρεσίες κινητικότητας BMW Motorrad μέσω διαφόρων υπηρεσιών (π.χ. Mobile Service, οδική βοήθεια, μεταφορά οχήματος στον τόπο μόνιμης κατοικίας).

Πληροφορηθείτε από τον Επίσημο Έμπορο BMW Motorrad της περιοχής σας, ποιες υπηρεσίες κινητικότητας διατίθενται.

ΕΡΓΑΣΙΕΣ ΣΥΝΤΗΡΗΣΗΣ

Επιθεώρηση παράδοσης BMW

Η επιθεώρηση παράδοσης BMW πραγματοποιείται από τον Επίσημο Έμπορο BMW Motorrad, πριν σας παραδώσει τη μοτοσικλέτα.

Έλεγχος ρονταρίσματος BMW

Ο έλεγχος ρονταρίσματος BMW πρέπει να πραγματοποιείται μεταξύ των 500 km και των 1200 km.

BMW Motorrad Service

Το BMW Motorrad Service πραγματοποιείται κάθε 24 μήνες ή κάθε 10000 km (όποιο προκύψει πρώτο). Το εύρος εργασιών του σέρβις διαφέρει, ανάλογα με την ηλικία του οχήματος και τη διανυθείσα απόσταση. Ο Επίσημος Έμπορος BMW Motorrad της περιοχής σας επιβεβαιώνει την πραγματοποίηση του σέρβις και καταχωρεί την ημερομηνία για το επόμενο σέρβις.

Για οδηγούς που διανύουν πολλά χιλιόμετρα κάθε χρόνο μπορεί υπό προϋποθέσεις να είναι απαραίτητη η πραγματοποίηση του σέρβις πριν από την καταχωρημένη ημερομηνία για το σέρβις. Για αυτές τις περιπτώσεις καταχωρείται στην επιβεβαίωση του σέρβις επιπρόσθετα μια ανάλογη μέγιστη χιλιομετρική απόσταση. Εάν αυτή η χιλιομετρική απόσταση επιτευχθεί πριν από την ημερομηνία του επόμενου σέρβις, το σέρβις πρέπει να πραγματοποιηθεί νωρίτερα.

Για περισσότερες πληροφορίες σχετικά με το θέμα Σέρβις:

bmw-motorrad.com/service

Οι εργασίες συντήρησης, που απαιτούνται για το όχημά σας, αναφέρονται στο παρακάτω σχέδιο συντήρησης:

230 SERVICE

ΣΧΕΔΙΟ ΣΥΝΤΗΡΗΣΗΣ

	500 -1200 km 300 - 750 mls	10 000 km 6 000 mls	20 000 km 12 000 mls	30 000 km 18 000 mls	40 000 km 24 000 mls	50 000 km 30 000 mls	60 000 km 36 000 mls	70 000 km 42 000 mls	80 000 km 48 000 mls	90 000 km 54 000 mls	100 000 km 60 000 mls	12 months	24 months
1	X												
2		X	X	X	X	X	X	X	X	X	X		X ^a
3					X				X				
4													X
5	X				X				X				

- 1 Έλεγχος ρονταρίσματος
BMW Motorrad
 - 2 Στάνταρ εύρος εργασιών
BMW Motorrad Service
 - 3 Αντικατάσταση ιμάντα
 - 4 Αλλαγή υγρών φρένων σε
ολόκληρο το σύστημα
 - 5 Αλλαγή λαδιού κιβωτίου
ταχυτήτων
- a Κάθε δύο χρόνια ή κάθε
10000 km (όποιο προκύψει
πρώτο)

ΈΛΕΓΧΟΣ ΠΟΝΤΑΡΙΣΜΑΤΟΣ BMW MOTORRAD

Έλεγχος ρονταρίσματος BMW Motorrad

Στη συνέχεια παρατίθενται οι εργασίες του ελέγχου ρονταρίσματος BMW Motorrad. Το πραγματικό εύρος εργασιών συντήρησης για το όχημά σας ενδέχεται να παρουσιάζει αποκλίσεις.

- Ρύθμιση ημερομηνίας σέρβις και τιμής υπολειπόμενης διαδρομής
- Πραγματοποίηση ελέγχου οχήματος με το σύστημα διάγνωσης BMW
- Έλεγχος στάθμης υγρού φρένων μπροστά/πίσω
- Λίπανση πλαϊνού σταντ και έλεγχος ντίζας (bowden) για το φρένο στάθμευσης
- Λίπανση έδρας ντίζας (bowden) για το φρένο στάθμευσης και έλεγχος βασικής ρύθμισης και δύναμης συγκράτησης του φρένου στάθμευσης
- Αφαίρεση καλύμματος ιμάντα εξωτερικά
- Αλλαγή λαδιού κιβωτίου ταχυτήτων
- Ελέγξτε τη σύσφιξη του ιμάντα
- Τοποθέτηση καλύμματος ιμάντα εξωτερικά
- Έλεγχος σύστασης ψυκτικού υγρού
- Έλεγχος πίεσης πλήρωσης και βάθους αυλακώσεων πέλματος ελαστικών
- Έλεγχος ρουλεμάν λαιμού
- Έλεγχος του συστήματος φωτισμού και σήμανσης
- Έλεγχος λειτουργίας απελευθέρωσης εκκίνησης
- Τελικός έλεγχος και έλεγχος κυκλοφοριακής ασφάλειας
- Πραγματοποίηση ελέγχου οχήματος με το σύστημα διάγνωσης BMW
- Επιβεβαίωση του BMW Service στο εγχειρίδιο του οχήματος

ΕΠΙΒΕΒΑΙΩΣΕΙΣ ΕΡΓΑΣΙΩΝ ΣΥΝΤΗΡΗΣΗΣ

Βασικό σύνολο εργασιών BMW Motorrad Service

Στη συνέχεια παρατίθενται οι εργασίες του βασικού συνόλου εργασιών του BMW Motorrad Service. Το πραγματικό απαιτούμενο εύρος εργασιών σέρβις για το όχημά σας ενδέχεται να παρουσιάζει αποκλίσεις.

- Έλεγχος κατάστασης φόρτισης της μπαταρίας
- Οπτικός έλεγχος σωλήνων φρένων, εύκαμπτων σωλήνων φρένων και συνδέσεων
- Αλλαγή υγρών φρένων σε ολόκληρο το σύστημα
- Έλεγχος στάθμης υγρού φρένων μπροστά/πίσω
- Έλεγχος τακακιών φρένων και δίσκων φρένων μπροστά για τυχόν φθορά
- Ελέγξτε τα τακάκια φρένου και το δίσκο φρένου πίσω για τυχόν φθορά
- Λίπανση πλαϊνού σταντ και έλεγχος ντίζας (bowden) για το φρένο στάθμευσης
- Λίπανση έδρας ντίζας (bowden) για το φρένο στάθμευσης και έλεγχος βασικής ρύθμισης και δύναμης συγκράτησης του φρένου στάθμευσης
- Αντικατάσταση ιμάντα
- Αλλαγή λαδιού κιβωτίου ταχυτήτων
- Έλεγχος ρουλεμάν λαιμού
- Έλεγχος σύστασης ψυκτικού υγρού
- Έλεγχος πίεσης πλήρωσης και βάθους αυλακώσεων πέλματος ελαστικών
- Έλεγχος του συστήματος φωτισμού και σήμανσης
- Έλεγχος λειτουργίας απελευθέρωσης εκκίνησης
- Τελικός έλεγχος και έλεγχος κυκλοφοριακής ασφάλειας
- Πραγματοποίηση ελέγχου οχήματος με το σύστημα διάγνωσης BMW Motorrad
- Πραγματοποίηση ελέγχου οχήματος με το σύστημα διάγνωσης BMW

- Ρύθμιση ημερομηνίας σέρβις και τιμής υπολειπόμενης διαδρομής με το σύστημα διάγνωσης BMW Motorrad
- Επιβεβαίωση του BMW Motorrad Service στο εγχειρίδιο του οχήματος

234 SERVICE

Επιθεώρηση παράδοσης BMW Motorrad

Πραγματοποιήθηκε

στις _____

Σφραγίδα, υπογραφή

Έλεγχος ρονταρίσματος BMW Motorrad

Πραγματοποιήθηκε

στις _____

σε km _____

Επόμενο σέρβις

το αργότερο

στις _____

ή, εάν επιτευχθεί νωρίτερα

σε km _____

Σφραγίδα, υπογραφή

BMW Motorrad Service

Πραγματοποιήθηκε

στις _____

σε km _____

Επόμενο σέρβις

το αργότερο

στις _____

ή, εάν επιτευχθεί νωρίτερα

σε km _____

Εργασία που πραγματοποιήθηκε

BMW Motorrad Service

Αντικατάσταση ιμάντα

Αλλαγή υγρών φρένων σε όλο το σύστημα

Αλλαγή λαδιού κιβωτίου ταχυτήτων

Ναι Όχι

Υποδείξεις

Σφραγίδα, υπογραφή

BMW Motorrad Service

Πραγματοποιήθηκε

στις _____

σε km _____

Επόμενο σέρβις

το αργότερο

στις _____

ή, εάν επιτευχθεί νωρίτερα

σε km _____

Εργασία που πραγματοποιήθηκε

BMW Motorrad Service

Αντικατάσταση ιμάντα

Αλλαγή υγρών φρένων σε όλο το σύστημα

Αλλαγή λαδιού κιβωτίου ταχυτήτων

Ναι Όχι

Υποδείξεις

Σφραγίδα, υπογραφή

BMW Motorrad Service

Πραγματοποιήθηκε

στις _____

σε km _____

Επόμενο σέρβις

το αργότερο

στις _____

ή, εάν επιτευχθεί νωρίτερα

σε km _____

Εργασία που πραγματοποιήθηκε

BMW Motorrad Service

Αντικατάσταση ιμάντα

Αλλαγή υγρών φρένων σε όλο το σύστημα

Αλλαγή λαδιού κιβωτίου ταχυτήτων

Ναι Όχι

Υποδείξεις

Σφραγίδα, υπογραφή

BMW Motorrad Service

Πραγματοποιήθηκε

στις _____

σε km _____

Επόμενο σέρβις

το αργότερο

στις _____

ή, εάν επιτευχθεί νωρίτερα

σε km _____

Εργασία που πραγματοποιήθηκε

Ναι Όχι

BMW Motorrad Service

Αντικατάσταση ιμάντα

Αλλαγή υγρών φρένων σε όλο το σύστημα

Αλλαγή λαδιού κιβωτίου ταχυτήτων

Υποδείξεις

Σφραγίδα, υπογραφή

BMW Motorrad Service

Πραγματοποιήθηκε

στις _____

σε km _____

Επόμενο σέρβις

το αργότερο

στις _____

ή, εάν επιτευχθεί νωρίτερα

σε km _____

Εργασία που πραγματοποιήθηκε

BMW Motorrad Service

Αντικατάσταση ιμάντα

Αλλαγή υγρών φρένων σε όλο το σύστημα

Αλλαγή λαδιού κιβωτίου ταχυτήτων

Ναι Όχι

Υποδείξεις

Σφραγίδα, υπογραφή

240 SERVICE

BMW Motorrad Service

Πραγματοποιήθηκε

στις _____

σε km _____

Επόμενο σέρβις

το αργότερο

στις _____

ή, εάν επιτευχθεί νωρίτερα

σε km _____

Εργασία που πραγματοποιήθηκε

BMW Motorrad Service

Αντικατάσταση ιμάντα

Αλλαγή υγρών φρένων σε όλο το σύστημα

Αλλαγή λαδιού κιβωτίου ταχυτήτων

Ναι Όχι

Υποδείξεις

Σφραγίδα, υπογραφή

BMW Motorrad Service

Πραγματοποιήθηκε

στις _____

σε km _____

Επόμενο σέρβις

το αργότερο

στις _____

ή, εάν επιτευχθεί νωρίτερα

σε km _____

Εργασία που πραγματοποιήθηκε

BMW Motorrad Service

Αντικατάσταση ιμάντα

Αλλαγή υγρών φρένων σε όλο το σύστημα

Αλλαγή λαδιού κιβωτίου ταχυτήτων

Ναι Όχι

Υποδείξεις

Σφραγίδα, υπογραφή

242 SERVICE

BMW Motorrad Service

Πραγματοποιήθηκε

στις _____

σε km _____

Επόμενο σέρβις

το αργότερο

στις _____

ή, εάν επιτευχθεί νωρίτερα

σε km _____

Εργασία που πραγματοποιήθηκε

BMW Motorrad Service

Αντικατάσταση ιμάντα

Αλλαγή υγρών φρένων σε όλο το σύστημα

Αλλαγή λαδιού κιβωτίου ταχυτήτων

Ναι Όχι

Υποδείξεις

Σφραγίδα, υπογραφή

BMW Motorrad Service

Πραγματοποιήθηκε

στις _____

σε km _____

Επόμενο σέρβις

το αργότερο

στις _____

ή, εάν επιτευχθεί νωρίτερα

σε km _____

Εργασία που πραγματοποιήθηκε

BMW Motorrad Service

Αντικατάσταση ιμάντα

Αλλαγή υγρών φρένων σε όλο το σύστημα

Αλλαγή λαδιού κιβωτίου ταχυτήτων

Ναι Όχι

Υποδείξεις

Σφραγίδα, υπογραφή

244 SERVICE

BMW Motorrad Service

Πραγματοποιήθηκε

στις _____

σε km _____

Επόμενο σέρβις

το αργότερο

στις _____

ή, εάν επιτευχθεί νωρίτερα

σε km _____

Εργασία που πραγματοποιήθηκε

BMW Motorrad Service

Αντικατάσταση ιμάντα

Αλλαγή υγρών φρένων σε όλο το σύστημα

Αλλαγή λαδιού κιβωτίου ταχυτήτων

Ναι Όχι

Υποδείξεις

Σφραγίδα, υπογραφή

ΠΙΣΤΟΠΟΙΗΤΙΚΌ

15

**BMW CE 04 BATTERY CERTIFICATE ΓΙΑ ΤΗΝ
ΙΣΧΥ ΚΑΙ ΤΙς ΠΡΟΫΠΟΘΈΣΕΙς ΤΩΝ ΜΟΝΑΔΩΝ
ΣΤΟΙΧΕΪΩΝ ΥΨΗΛΉς ΤΆΣΗς**

250

BMW CE 04 BATTERY CERTIFICATE ΓΙΑ ΤΗΝ ΙΣΧΥ ΚΑΙ ΤΙΣ ΠΡΟΫΠΟΘΈΣΕΙΣ ΤΩΝ ΜΟΝΆΔΩΝ ΣΤΟΙΧΕΪΩΝ ΥΨΗΛΉΣ ΤΆΣΗΣ

Ο Επίσημος Έμπορος BMW Motorrad που πραγματοποιεί την πώληση εγγυάται στον αγοραστή ενός καινούργιου οχήματος BMW CE 04 σε σχέση με τις μονάδες στοιχείων υψηλής τάσης, συμπληρωματικά στις απαιτήσεις λόγω πραγματικών ελαττωμάτων σύμφωνα με τους όρους πώλησης για καινούργια οχήματα BMW CE 04, τις εξής υποχρεωτικές παροχές:

1. Το πιστοποιητικό BMW CE 04 Battery Certificate για τις μονάδες στοιχείων υψηλής τάσης του καινούργιου οχήματος BMW CE 04 ισχύει για τα πρώτα 40000 km του καινούργιου οχήματος BMW CE 04 και λήγει, ανεξάρτητα από τα διανυθέντα χιλιόμετρα, το αργότερο πέντε έτη μετά από την πρώτη παράδοση ή την αρχική άδεια κυκλοφορίας του καινούργιου οχήματος BMW CE 04, όπου καθοριστικό είναι το εκάστοτε παλαιότερο χρονικό σημείο ("Χρονικό διάστημα πιστοποιητικού").

2. Εντός του χρονικού διαστήματος πιστοποιητικού, ο αγοραστής διατηρεί το δικαίωμα να αιτηθεί τη δωρεάν επιδιόρθωση ενός πραγματικού ελαττώματος στις μονάδες στοιχείων υψηλής τάσης.

3. Εάν εντός του χρονικού διαστήματος πιστοποιητικού χρειαστεί λόγω ενός πραγματικού ελαττώματος στις μονάδες στοιχείων υψηλής τάσης η ρυμούλκηση του οχήματος BMW CE 04, το απαιτούμενο κόστος για τη ρυμούλκηση μέχρι το πλησιέστερο συνεργείο σέρβις BMW CE 04 επιστρέφεται στον πελάτη.

4. Η χωρητικότητα μιας μπαταρίας υψηλής τάσης ιόντων λιθίου μειώνεται για τεχνικούς λόγους κατά τη διάρκεια χρήσης της (φυσιολογική φθορά). Εάν σε μια μέτρηση χωρητικότητας σε έναν Επίσημο Έμπορο BMW Motorrad διαπιστωθεί εντός του χρονικού διαστήματος πιστοποιητικού ότι η καθαρή χωρητικότητα της μπαταρίας έχει μειωθεί σε ποσοστό χαμηλότερο από το 70 % της αρχικής τιμής κατά την παράδοση του καινούργιου οχήματος BMW CE 04, αυτό το χαμηλότερο από το 70 % ποσοστό αποτελεί μια υπερβολική απώλεια

χωρητικότητας. Αυτή η υπερβολική απώλεια χωρητικότητας αποκαθίσταται δωρεάν για τον αγοραστή.

5. Ο αγοραστής μπορεί να αξιώσει τις υποχρεωτικές παροχές που απορρέουν από αυτό το πιστοποιητικό BMW CE 04 Battery Certificate στον Επίσημο Έμπορο BMW Motorrad αγοράς του οχήματος καθώς και σε οποιονδήποτε άλλο Επίσημο Έμπορο BMW Motorrad στις αγορές διάθεσης του CE 04*.

6. Οι υποχρεωτικές παροχές που απορρέουν από το πιστοποιητικό BMW CE 04 Battery Certificate προϋποθέτουν την πραγματοποίηση των επιθεωρήσεων εντός των διαστημάτων που προβλέπονται από τον κατασκευαστή καθώς και των σχετικών ελέγχων και, εάν απαιτείται, των εκ των υστέρων βελτιώσεων στο πλαίσιο αυτών των επιθεωρήσεων, στις μονάδες στοιχείων υψηλής τάσης. Οι υποχρεωτικές παροχές δεν υφίστανται, εάν ένα πραγματικό ελάττωμα στις μονάδες στοιχείων υψηλής τάσης ή μια υπερβολική απώλεια χωρητικότητας οφείλεται σε ζημιές από ατύχημα ή προκλήθηκε διότι

–το όχημα BMW CE 04 λειτούργησε σε συνθήκες, για τις οποίες δεν διέθετε έγκριση τύπου (π.χ. σε διαφορετική χώρα από αυτήν της αρχικής παράδοσης με αποκλίνουσες προϋποθέσεις έγκρισης τύπου) ή

–το όχημα BMW CE 04 υπέστη μη ενδεδειγμένη μεταχείριση ή υπερβολική καταπόνηση, π.χ. σε αγώνες μηχανοκίνητου αθλητισμού, ή

–στο όχημα BMW CE 04 τοποθετήθηκαν εξαρτήματα, η χρήση των οποίων δεν έχει εγκριθεί από τον κατασκευαστή, ή το όχημα BMW CE 04 ή επιμέρους τμήματά του (π.χ. λογισμικό) υποβλήθηκαν σε μη εγκεκριμένες από τον κατασκευαστή τροποποιήσεις ή

–δεν τηρήθηκαν οι προδιαγραφές σχετικά με τη μεταχείριση, τη συντήρηση και τη φροντίδα του οχήματος BMW CE 04 (ιδιαίτερα σύμφωνα με το εγχειρίδιο ιδιοκτήτη) ή

–η μπαταρία υψηλής τάσης ανοίχθηκε ή αφαιρέθηκε από το όχημα BMW CE 04.

252 ΠΙΣΤΟΠΟΙΗΤΙΚΌ

7. Αυτό το πιστοποιητικό BMW CE 04 Battery Certificate αποτελεί συμπληρωματικό επιμέρους τμήμα των όρων πώλησης για καινούργια οχήματα BMW CE 04. Οι υποχρεωτικές παροχές και οι αξιώσεις που απορρέουν από τους όρους πώλησης για καινούργια οχήματα BMW CE 04 δεν επηρεάζονται από τις υποχρεωτικές παροχές αυτού του πιστοποιητικού BMW CE 04 Battery Certificate.

8. Τυχόν αλλαγή ιδιοκτήτη του οχήματος BMW CE 04 δεν επηρεάζει τις υποχρεωτικές παροχές που απορρέουν από το πιστοποιητικό BMW CE 04 Battery Certificate.

* Αγορές διάθεσης είναι οι εξής: Ανδόρα, Βέλγιο, Κίνα, Γερμανία, Γαλλία, Μεγάλη Βρετανία, Ιρλανδία, Ιταλία, Ιαπωνία, Κορέα, Λίχτενσταϊν, Λουξεμβούργο, Μονακό, Ολλανδία, Αυστρία, Πορτογαλία, Ρωσία, Σαν Μαρίνο, Ελβετία, Ισπανία, ΗΠΑ.

DECLARATION OF CONFORMITY

Manufacturer

Bayerische Motoren Werke Aktiengesellschaft
Petuelring 130, 80809 Munich, Germany

Με την παρούσα ο/η BMW AG, δηλώνει ότι οι τύποι ραδιοεξοπλισμού συμμορφώνονται με τις Οδηγία 2014/53/ΕΕ. Το πλήρες κείμενο της δήλωσης συμμόρφωσης ΕΕ διατίθεται στην ακόλουθη ιστοσελίδα στο διαδίκτυο: **bmw-motorrad.com/certification**



Simplified EU Declaration of Conformity according to EU RED (2014/53/EU).

Technical information

Radio equipment	Component	Frequency band	Output/ Transmission Power
EWS4	EWS	134 kHz	50 dBμV/m
HUF5750	Keyless Ride	434,42 MHz	10 mW
HUF8465	Keyless Ride	134,45 kHz	42 dBμV/m
HUF5794	Keyless Ride	433,92 MHz	10 mW
HUF8485	Keyless Ride	134,45 kHz	42 dBμV/m

256 ΠΑΡΑΡΤΗΜΑ

Radio equipment	Component	Frequency band	Output/ Transmission Power
ZB001	Keyless Ride	134.5 kHz	allowed 66 dB μ A/ m@ 10m
ZB002	Keyless Ride	433.92 MHz	max. 10 dBm e.r.p
TXBMWMP	DWA	433.05 MHz - 434.79 MHz	18,8 dBm
RDC3	RDC	433.92 MHz	<13 mW
Wus Moto gen 3	RDC	433,05 MHz - 434,79 MHz	<10 mW e.r.p.
MC24MA4	RDC		
WCA Motorrad- Ladestaufach	Charging compartment	110 kHz - 115 kHz	< 6 W
ICC6.5in	Instrument Cluster	Bluetooth: 2402 MHz - 2480 MHz WLAN: 2412 MHz - 2462 MHz	Bluetooth: < 4 dBm WLAN: < 20 dBm
ICC10in	Instrument Cluster	Bluetooth: 2402 MHz - 2480 MHz WLAN: 2402 MHz - 2472 MHz	Bluetooth: < +4 dBm WLAN: < +14 dBm
MRR e14FCR	ACC	76 - 77 GHz	Peak max. 32 dBm Nom max. 27 dBm

Radio equipment	Component	Frequency band	Output/Transmission Power
TL1P22	Intelligent emergency call	832 MHz - 862 MHz 880 MHz - 915 MHz 1710 MHz - 1785 MHz 1920 MHz - 1980 MHz 2500 MHz - 2570 MHz 2570 MHz - 2620 MHz GNSS: 1559 MHz-1610 MHz	23 dBm 33 dBm 30 dBm 24 dBm 23 dBm 23 dBm
MCR001	Audio system		

258 ΑΛΦΑΒΗΤΙΚΌ ΕΥΡΕΤΉΡΙΟ

- A**
ABS
Αυτοδιάγνωση, 145
Η τεχνολογία λεπτομερώς, 158
Προειδοποιητικές ενδείξεις, 61, 62
- ASC
Αυτοδιάγνωση, 146
Η τεχνολογία λεπτομερώς, 161
Προειδοποιητικές ενδείξεις, 54, 55
- B**
Bluetooth, 106
- C**
Check-Control, 32
- D**
DTC
Η τεχνολογία λεπτομερώς, 161
Προειδοποιητικές ενδείξεις, 54, 55
- DWA
Ενδεικτική λυχνία, 25
Προειδοποιητικές ενδείξεις, 45, 46
Τεχνικά στοιχεία, 221
Χειρισμός, 83
Dynamic Brake Control, 167
- E**
E-Scooter
Θέση σε λειτουργία, 209
Καθαρισμός, 202
Μακρόχρονη ακινητοποίηση, 208
Πρόσδεση, 153
- Στάθμευση, 152
Φροντίδα, 202
- K**
Keyless Ride
Αποφορτισμένη μπαταρία ή απώλεια του κλειδιού ραδιοκυμάτων, 69
Ασφάλιση κλειδαριάς τιμονιού, 66
Ηλεκτρονικό σύστημα ακινητοποίησης EWS, 68
Προειδοποιητικές ενδείξεις, 42, 43
- P**
Pairing, 107
Pre-Ride-Check, 144
Pure, 103
Pure Ride
Προβολή, 102
Συνοπτική παρουσίαση, 29
- R**
RDC
Η τεχνολογία λεπτομερώς, 167
Προειδοποιητικές ενδείξεις, 55, 56, 57, 58, 59
RSC, 164
- S**
Speed Limit Info, 101
- W**
WLAN, 109

A

- Ανάκτηση ενέργειας
 - Περιορισμός, 102
 - Προειδοποιητικές ενδείξεις, 51
- Ανακύκλωση, 226
- Αναρτήσεις, 218
- Αποσκευές, 143
- Αριθμός πλαισίου οχήματος, 21
- Ασφάλειες
 - Αντικατάσταση, 189
 - Θέση στο όχημα, 21
- Αυτονομία, 103

B

- Βαλίτσα Topcase, 197
- Βάρη, 222

Γ

- Γενική φροντίδα
 - Πλύσιμο της μοτοσικλέτας, 204
 - Προϊόντα φροντίδας, 204
 - Προστασία χρώματος, 208
 - Χρωμιωμένα εξαρτήματα, 206
- Γραμμή κατάστασης επάνω, 99

Δ

- Διαγνωστική φίσα
 - Θέση στο όχημα, 20
 - Λύσιμο, 192
 - Στερέωση, 192
- Διαδικασία φόρτισης
 - Εκκίνηση, 134
 - Τερματισμός, 138
- Διαιρούμενη οθόνη, 103, 104
- Διακόπτης απενεργοποίησης
 - ανάγκης
 - Χειρισμός, 71
 - Χειριστήριο, 23, 24

- Διακόπτης πολλαπλών
 - λειτουργιών
 - Συνοπτική παρουσίαση
 - αριστερά, 22
 - Συνοπτική παρουσίαση
 - δεξιά, 23, 24
- Διαστάσεις, 222
- Διαστήματα συντήρησης, 228

Ε

- Ελαστικά
 - Έλεγχος βάθους αυλακώσεων
 - πέλματος, 182
 - Έλεγχος πίεσης πλήρωσης, 181
 - Πιέσεις πλήρωσης, 220
 - Ροντάρισμα, 150
 - Συστάσεις, 182
- Ενδεικτικές λυχνίες
 - Συνοπτική παρουσίαση, 28
 - Ταμπλό οργάνων, 25
- Εξωτερική θερμοκρασία, 42
- Επιβεβαιώσεις εργασιών
 - συντήρησης, 232
- Επιδόσεις, 223
- Ετοιμότητα λειτουργίας, 67
- Ετοιμότητα οδήγησης
 - Δημιουργία, 144
 - Ένδειξη, 147
 - Ενεργοποίηση, 148
 - Χειριστήριο, 23, 24

Έ

- Ένδειξη σέρβις, 62
- Ένδειξη συστήματος κίνησης, 102

260 ΑΛΦΑΒΗΤΙΚΌ ΕΥΡΕΤΉΡΙΟ

- Η**
Ηλεκτρικό σύστημα, 220
- Θ**
Θερμαινόμενα γκριπ, 86
Θέρμανση σέλας, 86
Θερμοκρασία περιβάλλοντος, 42
Θήκη αποθήκευσης
 Θέση στο όχημα, 21
 Χειρισμός, 88
Θήκη κράνους
 Θέση στο όχημα, 21
 Ξεκλείδωμα έκτακτης
 ανάγκης, 90
 Χειρισμός, 90
- Ι**
Ισχύς
 Περιορισμός, 102
 Προειδοποιητικές ενδείξεις, 48
- Κ**
Καθρέπτες, 122
Καλύμματα
 Μπροστινό κάλυμμα
 φέρινγκ, 183, 184
 Πλαϊνό κάλυμμα, 184, 185
Κιβώτιο ταχυτήτων, 217
Κλειδί ραδιοκυμάτων
 Αντικατάσταση μπαταρίας, 70
 Προειδοποιητικές ενδείξεις, 42,
 43
Κλειδιά, 66
Κλήση έκτακτης ανάγκης
 Αυτόματα, 74, 75
 Γλώσσα, 72
 Προειδοποιητικές ενδείξεις, 60
 Υποδείξεις, 13
- Χειριστήριο, 23
Χειροκίνητα, 73
Κόρνα, 22
- Λ**
Λίστα ελέγχων, 144
- Μ**
Μαρσπιέ συνεπιβάτη
 Θέση στο όχημα, αριστερά, 20
 Θέση στο όχημα, δεξιά, 21
Μενού, 98
Μέσα, 117
Μετάδοση κίνησης, 216
Μεταφορά, 153
Μπαταρία 12 V
 Αντικατάσταση, 188
 Γενικές οδηγίες, 185
 Θέση στο όχημα, 21
 Λειτουργία επαναφόρτισης, 186
 Προειδοποιητικές ενδείξεις, 53,
 54
 Τεχνικά στοιχεία, 221
 Φόρτιση, 186, 188
Μπαταρία υψηλής τάσης
 Κατάσταση φόρτισης, 103
 Τεχνικά στοιχεία, 215
- Ο**
Οθόνη TFT
 Διαιρούμενη οθόνη, 103
 Επάνω γραμμή κατάστασης, 99
 Συνοπτική παρουσίαση
 Pure Ride, 29
 Συνοπτική παρουσίαση
 μενού, 30
 Συνοπτική παρουσίαση
 φόρτισης, 31

Ταμπλό οργάνων, 25
 Χειρισμός, 99
 Χειριστήρια, 95
 Οπισθοπορεία
 Χειρισμός, 75
 Χειριστήριο, 22

Π

Πίνακας βλαβών, 212
 Πίνακας επιτρεπόμενου φορτίου, 21
 Πινακίδα τύπου, 21
 Πλαίσιο, 217
 Πλήκτρο αγαπημένων
 Αντιστοιχισή λειτουργιών, 102
 Χειριστήριο, 22
 Πρίζα 12 V
 Θέση στο όχημα, 21
 Υποδείξεις χρήσης, 196
 Προβολέας, 122
 Πρόγραμμα οδήγησης
 Η τεχνολογία λεπτομερώς, 165
 Ρύθμιση, 81
 Προειδοποιητικές ενδείξεις
 ABS, 61, 62
 ASC, 54, 55
 DTC, 54, 55
 Keyless Ride, 42, 43
 RDC, 55, 56, 57, 58, 59
 Ανάκτηση ενέργειας, 51
 Αντικλεπτικό σύστημα συναγερομού, 45, 46
 Απεικόνιση, 32
 Βλάβη φωτιστικού μέσου, 44
 Διακοπή λειτουργίας του ελέγχου φώτων, 45

Ηλεκτροκινητήρας, 49, 50
 Ηλεκτρονικά ηλεκτροκινητήρα, 47
 Ισχύς, 48
 Κατάσταση φόρτισης, 48
 Κλήση έκτακτης ανάγκης, 60
 Μπαταρία 12 V, 53, 54
 Πλαϊνό σταντ, 60
 Προειδοποίηση εξωτερικής θερμοκρασίας, 42
 Προειδοποιητική λυχνία δυσλειτουργίας συστήματος κίνησης, 46
 Σέρβις, 63
 Σύστημα ελέγχου κινητήρα, 46
 Σύστημα υψηλής τάσης, 47, 49, 51
 Σφάλμα μόνωσης, 47
 Το όχημά μου, 110
 Φόρτιση, 48, 49, 51, 52
 Ψυκτικό υγρό, 50, 51
 Προειδοποιητικές λυχνίες Συνοπτική παρουσίαση, 28
 Ταμπλό οργάνων, 25
 Προειδοποιητική λυχνία δυσλειτουργίας συστήματος κίνησης, 46
 Προσαρμοζόμενο φως στροφής, 169
 Προφόρτιση ελατηρίου
 Εξάρτημα ρύθμισης πίσω, 20
 Ρύθμιση, 123

Ρ

Ροντάρισμα, 150

262 ΑΛΦΑΒΗΤΙΚΌ ΕΥΡΕΤΉΡΙΟ

- Σ**
Σέρβις
BMW Motorrad Service, 226
Ιστορικό σέρβις, 227
Προειδοποιητικές ενδείξεις, 63
Σετ εργαλείων μοτοσικλέτας
Θέση στο όχημα (Torx T25), 20
Θέση στο όχημα (γαντζόκλει-
δο), 21
Περιεχόμενο, 175
Συνοπτικές παρουσιάσεις
Αριστερή πλευρά της
μοτοσικλέτας, 20
Αριστερός διακόπτης
πολλαπλών λειτουργιών, 22
Δεξιά πλευρά της μοτοσι-
κλέτας, 21
Δεξιός διακόπτης πολλαπλών
λειτουργιών, 23, 24
Ενδεικτικές και προειδοποιητι-
κές λυχνίες, 28
Οθόνη TFT στην προβολή
Pure Ride, 29
Οθόνη TFT στην προβολή
μενού, 30
Οθόνη TFT στην προβολή
φόρτισης, 31
Ταμπλό οργάνων, 25
Το όχημά μου, 110
Συνοπτική παρουσίαση
προειδοποιητικών ενδείξεων, 35
Συντομογραφίες και σύμβολα, 4
Σύστημα ακινητοποίησης, 68
Σύστημα πλοήγησης, 114
Σύστημα τελικής μετάδοσης
κίνησης, 217
Σύστημα υψηλής τάσης, 47, 49,
51
Σχέδιο συντήρησης, 230
- Τ**
Τακάκια φρένων
Έλεγχος, 176, 177
Ροντάρισμα, 150
Ταμπλό οργάνων
Αισθητήρας φωτεινότητας
περιβάλλοντος, 25
Συνοπτική παρουσίαση, 25
Τηλέφωνο, 118
Τροχοί
Έλεγχος ζαντών, 182
Τεχνικά στοιχεία, 219
- Υ**
Υγρά φρένων
Δοχείο, 20, 21
Έλεγχος στάθμης πλήρω-
σης, 178
Υπηρεσίες κινητικότητας, 228
Υποδείξεις ασφαλείας
Για την οδήγηση, 142
Για το φρένο, 151
Υποδείξεις φόρτωσης, 143
Υπολογιστής ταξιδιού, 113
- Ύ**
Ύψος δέσμης φώτων
Εξαρτήματα ρύθμισης, 20
Ρύθμιση, 122
- Φ**
Φλας, 81
Χειριστήριο, 22

Φόρτιση

Διαδικασία φόρτισης, 134, 138

Καλώδιο φόρτισης, 131

Κατάσταση φόρτισης, 103

Προειδοποιητικές ενδείξεις, 48, 49, 51, 52

Ρεύμα φόρτισης, 134

Συνοπτική παρουσίαση, 31

Τεχνικά στοιχεία, 215

Φρένα

ABS Pro αναλυτικά, 161

Έλεγχος λειτουργίας, 176

Τεχνικά στοιχεία, 218

Υποδείξεις ασφαλείας, 151

Φώτα

Αυτόματα φώτα ημέρας, 78, 79, 80

Προσαρμοζόμενο φως στροφής, 169

Σινιάλο φώτων, 76

Φώτα Follow me Home, 77

Φώτα διασταύρωσης (μεσαία σκάλα), 76

Φώτα ημέρας, 78

Φώτα θέσης, 76

Φώτα πορείας (μεγάλη σκάλα), 76

Φώτα στάθμευσης, 77

Χειριστήριο, 22

Φώτα αλάρμ, 80

Χειριστήριο, 22

Φώτα ημέρας

Αυτόματα φώτα ημέρας, 78, 79, 80

Χειρισμός, 78

Χειριστήριο, 22

Φωτιστικά μέσα

Αντικατάσταση, 183

Προειδοποιητικές ενδείξεις, 44

Τεχνικά στοιχεία, 221

Χ**Χειρολαβή συνεπιβάτη**

Θέση στο όχημα, αριστερά, 20

Θέση στο όχημα, δεξιά, 21

Ψ**Ψυκτικό υγρό κινητήρα**

Δοχείο, 20

Έλεγχος στάθμης πλήρωσης, 179

Προειδοποιητικές ενδείξεις, 50, 51

Συμπλήρωση, 180

Ω

Ωρα, 105

Ανάλογα με τον εξοπλισμό και τα αξεσουάρ της μοτοσικλέτας σας, αλλά και λόγω των διαφορετικών εκδόσεων χωρών μπορεί να παρατηρηθούν αποκλίσεις σε σχέση με τις εικόνες και τα κείμενα. Από τις ενδεχόμενες αποκλίσεις αυτές δεν είναι δυνατόν να προκύψουν οποιεσδήποτε απαιτήσεις ή αξιώσεις.

Οι τιμές διαστάσεων, βάρους, κατανάλωσης και ισχύος αναφέρονται ως μεγέθη με ανάλογες ανοχές.

Διατηρούμε το δικαίωμα τροποποιήσεων στην κατασκευή, τον εξοπλισμό και τα αξεσουάρ.

Με την επιφύλαξη τυχόν λάθους.

© 2022 Bayerische Motoren
Werke Aktiengesellschaft
80788 Μόναχο, Γερμανία

Ανατύπωση, ακόμη και αποσπασματικά, μόνο με έγγραφη άδεια της BMW Motorrad, Aftersales.
Πρωτότυπο εγχειρίδιο ιδιοκτήτη, εκτύπωση στη Γερμανία.

Σημαντικά δεδομένα:

Διάρκεια φόρτισης

Διάρκεια φόρτισης του συσσωρευτή υψηλής τάσης με στάνταρ καλώδιο φόρτισης



210 min, 80 % φόρτιση σε
ρεύμα φόρτισης: 10 A
260 min, 100 % φόρτιση σε
ρεύμα φόρτισης: 10 A

–Με μείωση ισχύος^{SA}



145 min, 80 % φόρτιση σε
ρεύμα φόρτισης: 10 A
200 min, 100 % φόρτιση σε
ρεύμα φόρτισης: 10 A

Διάρκεια φόρτισης του συσσωρευτή υψηλής τάσης με καλώδιο φόρτισης Mode3

–Με συσκευή ταχείας φόρτισης^{SA}



65 min, 80 % φόρτιση σε
ρεύμα φόρτισης: 30 A
100 min, 100 % φόρτιση σε
ρεύμα φόρτισης: 30 A

–Με συσκευή ταχείας φόρτισης^{SA}

–Με μείωση ισχύος^{SA}



50 min, 80 % φόρτιση σε
ρεύμα φόρτισης: 30 A
70 min, 100 % φόρτιση σε
ρεύμα φόρτισης: 30 A

Πιέσεις πλήρωσης ελαστικών

Πίεση πλήρωσης ελαστικού εμπρός

2,3 bar, Χρήση με ένα άτομο, σε κρύο ελαστικό

2,3 bar, Χρήση με συνεπιβάτη και αποσκευές, σε κρύο ελαστικό

Πίεση πλήρωσης ελαστικού πίσω

2,5 bar, Χρήση με ένα άτομο, σε κρύο ελαστικό

2,5 bar, Χρήση με συνεπιβάτη και αποσκευές, σε κρύο ελαστικό

Περισσότερες πληροφορίες σχετικά με το όχημά σας θα βρείτε στη διεύθυνση:

bmw-motorrad.com

