



**BMW  
MOTORRAD**

# 用户手册 CE 04



**MAKE LIFE A RIDE**

---

---

**车辆数据**

车型

---

车辆识别号码

---

颜色编号

---

首次注册登记

---

车牌号

---

---

**代理商数据**

售后服务联系人

---

女士 / 先生

---

电话号码

---

代理商地址 / 电话 (公章)

---

# 您的 BMW。

非常感谢您选择购买 BMW Motorrad 公司的车辆，欢迎您加入 BMW 骑手大家庭。要熟悉您的新坐骑，这样才能安全顺利地驰骋于车流之中。

## 关于本用户手册

在开动您的全新 BMW 车辆前，请先仔细阅读本用户手册。在此可找到有关操作使用本车的重要说明，以使您能充分利用 BMW 车辆的技术优势。

您还能获得关于保养和维护本车、交通行驶安全性以及使本车最佳保值的信息。

倘若您今后想要出售您的 BMW，请记得同时移交用户手册。它是车辆的一个重要组成部分。

祝您驾乘愉快，BMW 一路畅通

BMW Motorrad.

|                 |           |                      |           |
|-----------------|-----------|----------------------|-----------|
| <b>01 一般说明</b>  | <b>2</b>  | 轮胎压力监控系统 (RDC)       | 57        |
| 使用              | 4         | 加热装置                 | 58        |
| 缩写和图标           | 4         | 储物盒                  | 58        |
| 装备              | 5         | 头盔盒                  | 60        |
| 技术数据            | 5         |                      |           |
| 时效性             | 5         | <b>05 TFT 显示器</b>    | <b>62</b> |
| 额外的信息源          | 5         | 一般说明                 | 64        |
| 合格证和使用许可证       | 6         | 工作原理                 | 65        |
| 数据存储器           | 6         | 视图 Pure Ride         | 70        |
|                 |           | 视图 Pure              | 71        |
| <b>02 概览</b>    | <b>10</b> | 分屏                   | 71        |
| 左侧全视图           | 12        | 通用设置                 | 72        |
| 右侧全视图           | 13        | 蓝牙                   | 73        |
| 左侧组合开关          | 14        | WIFI                 | 75        |
| 右侧组合开关          | 15        | 我的车辆                 | 76        |
| 组合仪表            | 16        | 车载电脑                 | 78        |
|                 |           | 导航                   | 78        |
| <b>03 显示</b>    | <b>18</b> | 多媒体                  | 80        |
| 指示灯和警示灯         | 20        | 电话                   | 81        |
| TFT 显示器处于视图     |           | 显示软件版本               | 82        |
| Pure Ride       | 21        | 显示许可证信息              | 82        |
| 菜单视图中的 TFT 显示器  | 22        | <b>06 设置</b>         | <b>84</b> |
| TFT 显示器中的“充电”视图 | 23        | 后视镜                  | 86        |
| 警告显示            | 24        | 大灯                   | 86        |
|                 |           | 弹簧预压力                | 87        |
| <b>04 操作</b>    | <b>46</b> | <b>07 BMW EPOWER</b> | <b>88</b> |
| 运行就绪状态          | 48        | 工作原理                 | 90        |
| 紧急停止开关          | 51        | 一般说明                 | 90        |
| 倒车              | 52        | 充电电缆                 | 91        |
| 照明              | 52        | 充电过程                 | 92        |
| 骑行模式            | 54        |                      |           |
| 防盗报警装置 (DWA)    | 55        |                      |           |

|                   |            |                |            |
|-------------------|------------|----------------|------------|
| <b>08 骑行</b>      | <b>98</b>  | <b>蓄电池</b>     | <b>130</b> |
| 安全提示              | 100        | 保险丝            | 132        |
| 注意检查表             | 101        | 诊断插头           | 134        |
| 每次行驶前             | 101        |                |            |
| 每进行 10 次充电过程      | 101        | <b>11 附件</b>   | <b>136</b> |
| 建立行驶就绪状态          | 101        | 一般说明           | 138        |
| 驾驶 E-Scooter      | 103        | 插座             | 138        |
| 磨合                | 105        | 尾箱             | 138        |
| 制动                | 105        |                |            |
| E-Scooter 停放      | 106        |                |            |
| 为运输而固定 E-Scooter  | 107        | <b>12 养护</b>   | <b>142</b> |
|                   |            | 保养剂            | 144        |
| <b>09 技术细节</b>    | <b>110</b> | 车辆清洗           | 144        |
| 一般说明              | 112        | 清洁敏感的车辆零件      | 145        |
| 防抱死系统 (ABS)       | 112        | 喷漆保养           | 146        |
| 牵引力控制系统 (ASC/DTC) | 114        | 涂防腐层           | 146        |
| 能量回收稳定性控制 (RSC)   | 115        | E-Scooter 停用   | 146        |
| 驾驶模式              | 115        | E-Scooter 开始使用 | 147        |
| 动态制动控制系统          | 117        |                |            |
| 轮胎压力监控系统 (RDC)    | 117        | <b>13 技术数据</b> | <b>148</b> |
| 自适应转向灯            | 118        | 故障一览表          | 150        |
|                   |            | 充电             | 152        |
| <b>10 保养</b>      | <b>120</b> | 驱动装置           | 152        |
| 一般说明              | 122        | 变速箱            | 152        |
| 标准工具套件            | 123        | 后轮驱动           | 153        |
| 制动系统              | 123        | 车架             | 153        |
| 冷却液               | 125        | 底盘             | 153        |
| 轮胎                | 127        | 制动             | 153        |
| 轮辋和轮胎             | 127        | 车轮和轮胎          | 154        |
| 灯具                | 128        | 电气系统           | 155        |
| 饰板件               | 128        | 防盗报警装置         | 156        |
|                   |            | 尺寸             | 156        |
|                   |            | 重量             | 157        |
|                   |            | 骑行数值           | 157        |

---

|                     |            |
|---------------------|------------|
| <b>14 售后服务</b>      | <b>158</b> |
| 回收                  | 160        |
| BMW Motorrad 服务     | 160        |
| BMW Motorrad 保养历史   | 160        |
| BMW Motorrad 备用代步服务 | 161        |
| 保养工作                | 161        |
| 维护计划                | 162        |
| BMW Motorrad 磨合检查   | 163        |
| 保养确认                | 164        |
| 保养证明                | 176        |

---

|  |            |
|--|------------|
| <b>15 证书</b>                                     | <b>178</b> |
| 适用于高电压电池单元模块功率和条件的 BMW CE 04 Battery Certificate | 180        |

---

|                 |            |
|-----------------|------------|
| <b>附录</b>       | <b>182</b> |
| 电子禁启动防盗装置证书     | 183        |
| Keyless Ride 证书 | 186        |
| 轮胎压力监控系统证书      | 190        |
| TFT 仪表盘证书       | 191        |

---

|           |            |
|-----------|------------|
| <b>说明</b> | <b>196</b> |
|-----------|------------|



# 一般说明

01

---

|           |   |
|-----------|---|
| 使用        | 4 |
| 缩写和图标     | 4 |
| 装备        | 5 |
| 技术数据      | 5 |
| 时效性       | 5 |
| 额外的信息源    | 5 |
| 合格证和使用许可证 | 6 |
| 数据存储器     | 6 |

## 4 一般说明

### 使用

我们将重点放在本使用说明书的便捷使用上。您可以通过结尾处详细的关键词索引迅速找到具体的主题。如果想要首先概略了解您的 E-Scooter，那么请阅读第 2 章。在“维护”一章中记录有所有执行的保养和维修工作。提供已进行过的保养工作的证明，是获得优惠服务的前提条件。





### 机车零件上的警告牌

机车零件上的警告牌向您提示，如不当使用高电压系统或高压组件，则可能因触电造成致命伤害。

### 缩写和图标

 **小心** 低风险程度的危害。不规避可能导致轻度或中度伤害。

 **警告** 中等风险程度的危害。不规避可能导致死亡或重伤。

 **危险** 高风险程度的危害。不规避就会导致死亡或重伤。

 **注意** 特别提示和安全措施。不遵守可能导致车辆或附件的损坏并因此造成担保免责。

 关于操纵、检查和调整过程中以及保养工作中改善操作方法的特别说明。

- 作业说明。
- » 作业的结果。
- ➡ 参阅带详细信息的页面。
- ◁ 在有关附件或装备信息的末尾处注有标记。
-  拧紧扭矩。
-  技术数据。
- LA 国家装备。
- SA 特殊装备  
BMW Motorrad 特殊装备在车辆生产时就已经安装。
- SZ 特殊附件  
BMW Motorrad 可在 BMW Motorrad 当地代理商那里购买、加装特殊附件。

|     |            |
|-----|------------|
| ABS | 防抱死系统。     |
| ASC | 自动稳定控制。    |
| DTC | 动态牵引力控制系统。 |
| DWA | 防盗报警装置。    |
| EWS | 电子禁启动防盗装置。 |
| RDC | 轮胎压力监控系统。  |

泄气保用轮胎 动能回收稳定控制系统

---

## 装备

您在购买 E-Scooter 时，即可决定选择一个带有个性化配置的型号。本使用说明书中描述了由 BMW 提供的选装配置 (SA) 和挑选出来的特殊附件 (SZ)。也可能有些装备您并未选取而在说明书中却作了描述，对此请予以谅解。同样，相对于插图中的摩托车，专用于各个国家或地区的机车可能有所不同。

假如您的 E-Scooter 上已有的装备未在本使用说明书中描述，则在单独的用户使用手册中会有这方面的内容。

---

## 技术数据

本使用说明书中所有尺寸、重量和功率数据都基于德国标准化协会 (DIN) 的标准且遵守其公差规定。

本使用说明书中的技术数据和规格作为要点。车辆专用的数据可

能与此有偏差，例如由于所选的选装配置、国别特定车辆或国家专用的测量方法。详细值可以从许可文件中获取，或者询问您的 BMW Motorrad 合作伙伴或另一位有资质的售后服务合作伙伴或专业修理车间。车辆证明文件中的说明始终领先于使用说明书中的说明。

---

## 时效性

在结构、装备和附件方面持续的深入开发，确保了 BMW E-Scooter 摩托车不断达到新的安全性和质量水准。所以，本使用说明书的内容与您的机车之间可能会出现不同。BMW Motorrad 同时保留更正错误的权利。因此，说明书中的数据、插图和描述等所有的内容都不能作为提出要求的根据。

---

## 额外的信息源

### BMW Motorrad 当地代理商

您的 BMW Motorrad 合作伙伴乐意随时回答问题。

### 互联网

车辆用户使用手册、有关可能附件的使用说明书和安装说明以及有关 BMW Motorrad 的一般信息 (例如技术)，可在

**[bmw-motorrad.com/manuals](http://bmw-motorrad.com/manuals)** 中找到。

## 6 一般说明

### 合格证和使用许可证

车辆合格证以及有关可能附件的官方使用许可证可在

**bmw-motorrad.com/certification** 中找到。

### 数据存储器

#### 概述

在车辆内安装有控制单元。这些控制单元处理数据，例如由车辆传感器接收、自动生成或彼此交换的数据。某些控制单元需要用于确保车辆的安全运行，或者在骑行中提供支持，例如辅助系统。除此之外，控制单元可实现舒适性或信息娱乐设备功能。

有关已保存或已交换数据的信息可以从车辆制造商处获取，例如通过一个单独的手册。

#### 个人参考

每辆车用唯一的车辆识别号标记。与国家有关可以借助车辆识别号、牌照以及相应的车主机构来确定。此外，还有其他方法可以通过车辆上采集的数据追溯车手或车主身份，例如通过使用的互联驾驶账号。

#### 数据保护权限

车辆使用者根据有效的数据保护权限，在面对车辆制造商或收集或处理个人相关数据的公司时具有特定的权限。

车辆使用者在面对保存有关车辆使用者个人相关数据的机构时具有全面免费的信息请求资格。

这些机构可以是：

- 车辆制造商
- 有资质的售后服务经销商
- 专业维修车间
- 保养服务提供商

车辆使用者允许请求获得有关，哪些个人相关数据被保存，出于何种目的使用这些数据以及这些数据来自何处方面的信息。得到该信息时将需要一个支持物或使用证明。

信息请求也包括传递给其他公司或机构的有关数据方面的信息。

车辆制造商网页包括各自可用的数据保护提示。在这些数据保护提示中包含有关删除或调整数据权限方面的信息。车辆制造商在互联网中同时准备了其联系数据和数据保护授权。

车主在 BMW Motorrad 合作伙伴或另一个有资质的售后服务经销商或专业维修车间处必要时可以无报酬读取车辆中保存的数据。

通过车辆内指定的车载诊断 (OBD) 插座读取车辆数据。

#### 泄漏数据时的法律要求

在有效的法规范围内，车辆制造商有义务为机构提供其保存的数据。在个别情况下，例如解释犯罪行为时提供所需范围内的数据。

在有效的法规范围内，国家机构为此被授权，在个别情况下自行从车辆中读取数据。

### 车辆内的运行数据

运行车辆时，控制单元处理数据。

例如包括下列几项：

- 车辆及其零件的状态信息，例如车轮转速、轮周速度、减速
- 环境状态，例如温度

所处理的数据仅在车辆中自动处理，通常是临时的。这些数据不能超出运转时数被保存。

电子部件，例如控制单元，包括用于保存技术信息的组件。可以暂时或持久保存有关车辆状态、部件要求、事件或故障方面的信息。

通常，这些信息记录部件、模块、系统或环境的状态，例如：

- 系统组件的运行状态，例如液位、轮胎压力
- 重要系统组件中的功能异常和损坏，例如灯光和制动器
- 在特定行驶状况下的车辆反应，例如行驶稳定控制系统的使用
- 有关车辆有害事件方面的信息

这些数据是引用控制单元功能所必需的。除此之外，它们用于识别和排除功能异常以及通过车辆制造商优化车辆功能。

大部分数据是临时的，并且仅在车辆中自动处理。只有极小部分数据根据情况保存在事件或故障存储器中。

当使用售后服务效率时，例如修理、服务流程、保修情况和质量保证措施，可以从车辆中读取技术信息连同车辆识别号。

可以通过一位 BMW Motorrad 合作伙伴或另一位有资质的售后服务经销商或一个专业维修车间读取信息。读取时将使用车辆内指定的车载诊断 (OBD) 插座。

数据将由各个代理商网络机构收集、处理和使用。这些数据记录车辆的技术状态，有助于发现故障、维持保修义务并改善质量。除此之外，制造商出自产品法律权限具有产品观察义务。实现该义务时，车辆制造商需要来自车辆的技术数据。来自车辆的数据可以用于检查客户对于保修方面的要求。

在修理或保养工作范围内，车辆内的故障存储器和事件存储器在 BMW Motorrad 一位合作伙伴或另一位有资质的售后服务经销商或一个专业维修车间处进行复位。

### 车辆内的数据输入和数据传输概述

根据不同的装备可以在车辆中保存舒适性设置和个性化配置，并可随时进行更改或复位。

## 8 一般说明

必要时可以将数据输送到车辆的娱乐和通信系统中，例如通过智能手机。

取决于各自的装备包括下列几项：

- 多媒体数据，如播放的音乐
- 在连接通信系统或集成导航系统时所使用的地址簿数据
- 输入的目的地
- 有关应用互联网服务方面的数据。这些数据可以保持在车辆本地，或者位于某个与车辆相连的设备上，例如智能手机、USB 记忆棒、MP3 播放器。当成功在车辆内保存数据时，可以随时进行删除。

仅根据个人愿望在应用在线服务的范围内将数据传送给第三方。这取决于应用服务时所选的设置。

### 接入移动终端设备

根据不同的装备可以通过车辆的操作元件控制与车辆相连的移动终端设备，例如智能手机。

此时可以通过多媒体系统输出移动终端设备的图像和声音。同时将特定的信息传送到移动终端设备。取决于接入类型，这些信息包括例如位置数据和其他一般车辆信息。这实现了所选应用程序的最佳应用，例如导航或音频播放。

通过各自所使用的应用程序供应商将确定其他数据处理类型。

可能设置的范围取决于移动终端设备的各个应用程序和操作系统。

### 服务概述

当车辆支配一个无线电网络连接时，可实现车辆和其他系统之间的数据交换。通过车辆自身的发送和接收单元或个人安装的移动终端设备可实现无线电网络连接，例如智能手机。通过该无线电网络连接可以应用所谓的在线功能。包括由车辆制造商或其他供应商提供的在线服务和应用程序。

### 车辆制造商服务

在车辆制造商在线服务中将描述各个针对适用机构的功能，例如用户手册、制造商网页。此外同时给出相关的数据保护权限信息。引入在线服务时可以使用个人相关数据。通过一个安全连接进行数据交换，例如通过为此指定的车辆制造商 IT 系统。

只能基于法律许可证、合同约定或批准，通过提供服务来收集、处理和使用个人相关数据。也可以激活或禁用整个数据连接。不包括法律规定的功能。

## 其他供应商服务

在应用其他供应商的在线服务时，服务负有责任并遵守各个供应商的数据保护和应用条件。车辆制造商对此时交换的内容不产生影响。在各个网络服务商处可以了解有关第三方服务的框架内收集和使用个人相关数据的类型、范围和目的方面的信息。

概览

02

---

|        |    |
|--------|----|
| 左侧全视图  | 12 |
| 右侧全视图  | 13 |
| 左侧组合开关 | 14 |
| 右侧组合开关 | 15 |
| 组合仪表   | 16 |

## 12 概览

### 左侧全视图



- 1 转向柱饰件后方:  
诊断插头 (☞ 134)  
照明距离调节装置 (☞ 86)  
冷却液罐 (☞ 125)  
随车工具, 星形 T25  
(☞ 123)
- 2 后轮制动器制动液储液罐  
(☞ 124)
- 3 乘员扶手
- 4 调整减震柱弹簧预紧力  
(☞ 87)
- 5 乘员脚踏
- 6 驾驶员脚踏

## 右侧全视图

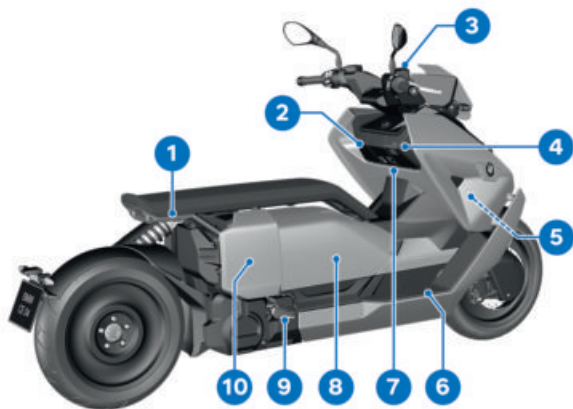

- |   |  |    |             |
|---|--|----|-------------|
| 1 | 乘员扶手   | 9  | 乘员脚踏        |
| 2 | 储物盒 (► 58)   | 10 | 侧饰板后面:      |
| 3 | 前轮制动器制动液储液罐<br>(► 124)   |    | 蓄电池 (► 130) |
| 4 | 充电盒 (► 93)   |    | 保险丝 (► 133) |
| 5 | 机车识别号码 (主车架右前<br>下部)<br>型号铭牌 (右前车架的转向<br>头上)                       |    |             |
| 6 | 驾驶员脚踏  |    |             |
| 7 | 12 V 插座  |    |             |
| 8 | 头盔盒 (► 60)<br>用于弹簧预压力的随车工具<br>(► 123)<br>载重表和轮胎充气压力表格<br>(在头盔盒盖内侧) |    |             |

## 14 概览

### 左侧组合开关



- 1 远光灯和大灯变光功能 (☞ 52)
- 2 警示闪烁装置 (☞ 53)
- 3 收藏按钮 (☞ 70)
- 4 倒车 (☞ 52)
- 5 转向信号灯 (☞ 54)
- 6 喇叭
- 7 “菜单”翘板按键
- 8 多功能控制器

## 右侧组合开关

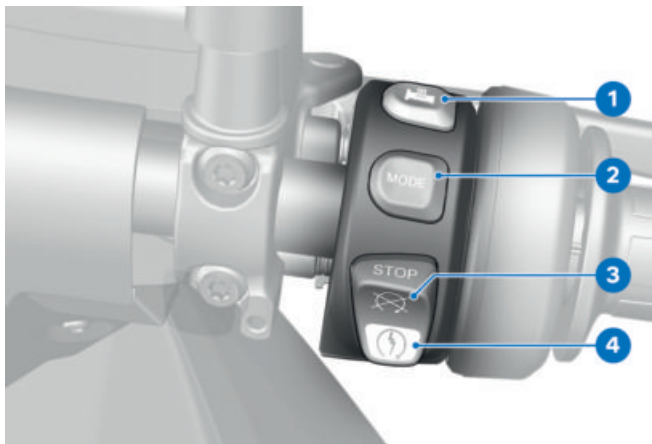

- 1 加热装置 (☞ 58)
- 2 驾驶模式 (☞ 54)
- 3 紧急停止开关 (☞ 51)
- 4 起动按钮 (☞ 104)

## 16 概览

### 组合仪表

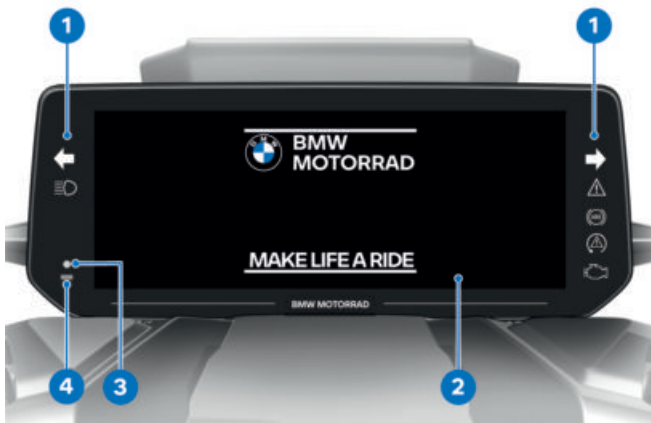

- 1 指示灯和警示灯 (☞ 20)
- 2 TFT 显示器 (☞ 21)  
(☞ 22)
- 3 DWA 发光二极管  
—包括防盗报警装置  
(DWA)<sup>SA</sup>  
报警信号 (☞ 56)  
无线电遥控钥匙指示灯  
接通运行就绪状态 (☞ 48)
- 4 光电二极管 (用于仪表照明的  
亮度调节)



**显示**

**03**

---

|                       |    |
|-----------------------|----|
| 指示灯和警示灯               | 20 |
| TFT 显示器处于视图 PURE RIDE | 21 |
| 菜单视图中的 TFT 显示器        | 22 |
| TFT 显示器中的“充电”视图       | 23 |
| 警告显示                  | 24 |

## 20 显示

### 指示灯和警示灯



- 1 左侧转向信号灯 (☞ 54)
- 2 远光灯 (☞ 52)
- 3 通用警示灯 (☞ 24)
- 4 右侧转向信号灯 (☞ 54)
- 5 驱动系统功能异常警示灯  
驱动系统功能异常 (☞ 33)
- 6 ASC (☞ 39)  
—包括驾驶模式 Pro<sup>SA</sup>  
DTC (☞ 39)
- 7 ABS (☞ 43)

## TFT 显示器处于视图 PURE RIDE

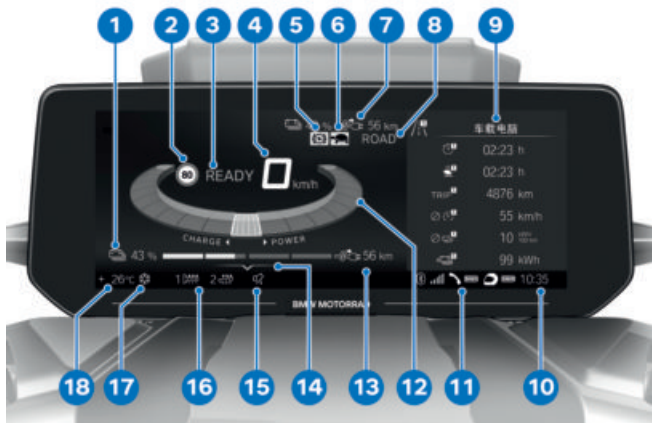

- |                    |                  |
|--------------------|------------------|
| 1 蓄电池充电状态 (☞ 71)   | 15 静音切换 (☞ 72)   |
| 2 限速信息 (☞ 69)      | 16 加热装置 (☞ 58)   |
| 3 行驶就绪状态显示 (☞ 104) | 17 车外温度警告 (☞ 31) |
| 4 车速表              | 18 车外温度          |
| 5 能量回收限制 (☞ 70)    |                  |
| 6 功率限制 (☞ 70)      |                  |
| 7 骑手信息状态栏 (☞ 68)   |                  |
| 8 骑行模式 (☞ 54)      |                  |
| 9 分屏 (☞ 71)        |                  |
| 10 时钟 (☞ 72)       |                  |
| 11 连接状态 (☞ 74)     |                  |
| 12 驱动装置显示 (☞ 70)   |                  |
| 13 可达里程 (☞ 71)     |                  |
| 14 操作帮助            |                  |

## 22 显示

### 菜单视图中的 TFT 显示器

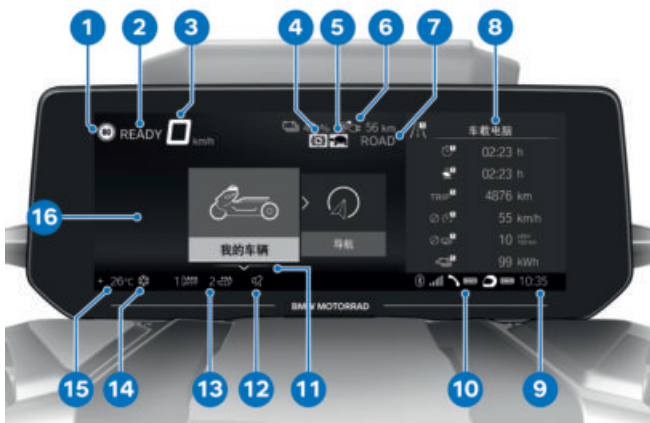

- |                                   |                  |
|-----------------------------------|------------------|
| 1 限速信息 (☛ 69)                     | 14 车外温度警告 (☛ 31) |
| 2 行驶就绪状态显示<br>打开行驶就绪状态<br>(☛ 104) | 15 车外温度          |
| 3 车速表                             | 16 菜单区域          |
| 4 能量回收限制 (☛ 70)                   |                  |
| 5 功率限制 (☛ 70)                     |                  |
| 6 骑手信息状态栏 (☛ 68)                  |                  |
| 7 骑行模式 (☛ 54)                     |                  |
| 8 分屏 (☛ 71)                       |                  |
| 9 时钟 (☛ 72)                       |                  |
| 10 连接状态 (☛ 74)                    |                  |
| 11 操作帮助                           |                  |
| 12 静音切换 (☛ 72)                    |                  |
| 13 加热装置 (☛ 58)                    |                  |

## TFT 显示器中的“充电”视图

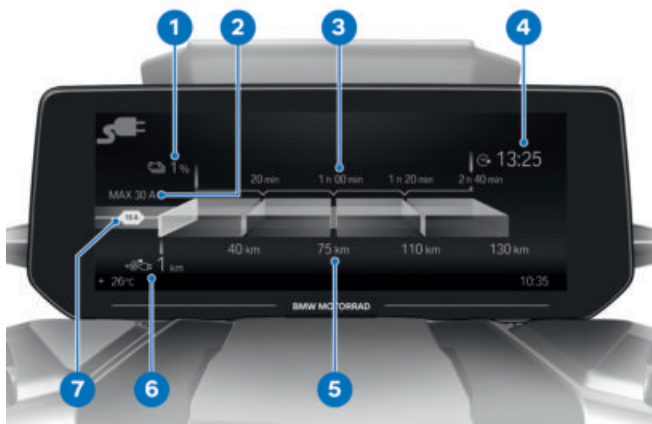

- 1 充电状态
- 2 可用的最大充电电流强度
- 3 充电时间预测
- 4 充电达到 100 % 的目标时间
- 5 可达里程预测
- 6 可达里程
- 7 激活的充电电流限制

## 24 显示

### 警告显示

#### 显示

警告通过相应的警示灯显示。通过通用警示灯和 TFT 显示器上的对话框来显示警告。通用警示灯将根据警告的紧迫性亮起黄灯或红灯。

 通用警示灯根据最紧迫的警告进行显示。

关于可能的警告，在后面几页中可找到一份概览。



#### 检查控制显示器

显示器中的信息与示意图有所区分。根据优先权将使用不同的颜色和符号：

- 绿色的“车辆检查 OK” **1**：无消息，值最佳。
- 带小“i”的白圈 **2**：信息。
- 黄色警告三角标志 **3**：警告信息，值非最佳。
- 红色警告三角标志 **3**：警告信息，值临界

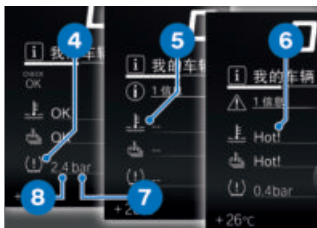

#### 值显示

图标 **4** 与示意图有所区分。根据评价将使用不同的颜色。取代数字值 **8** 及单位 **7**，转而显示文本 **6**：

#### 图标颜色

- 绿色：(OK) 当前值最佳。
- 蓝色：(Cold!) 当前温度低。
- 黄色：(Low!/High!) 当前值过低或过高。
- 红色：(Hot!/High!) 当前温度或值过高。
- 白色：(---) 不存在有效值。取代值将显示线条 **5**。

 自特定的骑行持续时间或速度开始可以部分分析单个值。如果由于未满足测量条件尚未显示测量值，则线条作为占位符代替显示。只要不存在有效的测量值，则不能以彩色图标的形式进行分析。

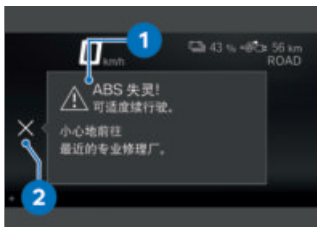

### 检查控制对话框

信息将作为检查控制对话框 **1** 输出。

- 如果存在多条相同优先权的检查控制信息，将按照其出现的顺序切换信息，直至得到确认。
- 如果图标 **2** 显示激活，可以通过向左翻转多功能控制器进行确认。
- 检查控制信息将作为补充选项卡动态附加到菜单 **我的车辆** 中的页面上 (►► 66)。只要存在故障，就可以重新调出信息。

## 26 显示

### 警告显示概述

#### 指示灯和报警灯

#### 显示文字

#### 含义

|  |   |   |   |  |
|--|---|---|---|--|
|  |  | 显示。   | 车外温度警告<br>(  31) |  |
|    | 呈黄色亮起。  |    | 遥控钥匙 不在有效范围内。   | 无线电遥控钥匙处于接收范围外<br>(  31)  |
|    | 呈黄色亮起。  |    | Keyless Ride 失灵!  | Keyless Ride 失灵<br>(  31) |
|    | 呈黄色亮起。  |    | 遥控钥匙电量 在 50% 左右。  | 更换无线电遥控钥匙蓄电池 (  32)       |
|  |   |    | 遥控钥匙电池 电量低。   |  |
|    | 呈黄色亮起。  |    | 显示损坏的照明工具。  | 灯泡损坏 (  32)               |
|    | 呈黄色亮起。  |    | 灯光控制 失灵!  | 灯光控制失灵<br>(  32)          |
|  |   |    | DWA 电池电量 低。   | DWA 蓄电池电量低 (  33)         |
|  |   |    | DWA 电池 放电。  | DWA 蓄电池电已用完 (  33)        |
|  |   |   | DWA 失灵。   | DWA 失灵 (  33)             |
|  | 亮起。   |  | 发动机!  | 驱动系统功能异常<br>(  33)      |
|  | 呈红色闪烁。  |  | 发动机控制 严重故障!   | 驱动系统严重功能异常 (  34)       |
|  | 闪烁。   |   |   |  |
|  | 呈黄色亮起。  |  | 无法与电机 - 电子伺控系统通信。   | EME 内的通信故障 (  34)       |

| 指示灯和报警灯  | 显示文字  | 含义                       |
|--|---|--------------------------|
|  亮起。      |   | EME 内的通信故障 (▶▶▶ 34)      |
|  呈黄色亮起。   |  高压系统 有绝缘故障。     | 高压系统内的绝缘故障 (▶▶▶ 34)      |
|  呈红色亮起。   |  高压系统 有绝缘故障。     | 高压系统中出现严重的绝缘故障 (▶▶▶ 34)  |
|  |  蓄电池电量低。         | 电量低 (▶▶▶ 35)             |
|  呈黄色亮起。   |  电量过低。           | 电量紧急 (▶▶▶ 35)            |
|  |  亮起。             |                          |
|  呈黄色亮起。   |  电动驱动装置有故障：功率降低。 | 电动驱动装置中的故障：功率减弱 (▶▶▶ 35) |
|  |  亮起。             |                          |
|  呈黄色亮起。   |  电动驱动装置 有故障。     | 高压系统无法接通或断开 (▶▶▶ 35)     |
|  呈黄色亮起。   |  电动驱动装置 有故障。     | 电动驱动装置有故障 (▶▶▶ 35)       |
|  呈黄色亮起。  |  插头联锁装置 异常。     | 插头联锁装置异常 (▶▶▶ 35)        |
|  呈红色闪烁。 |  电动驱动装置 有严重故障! | 电动驱动装置有严重故障 (▶▶▶ 36)     |
|  呈黄色亮起。 |  驱动系统过热：功率已降低。 | 驱动系统过热 (▶▶▶ 36)          |
|  呈黄色亮起。 |  充电中断 充电系统过热。  | 充电系统过热 (▶▶▶ 36)          |
|  呈黄色亮起。 |  制动能量回收 功能受限。  | 能量回收受限 (▶▶▶ 37)          |

## 28 显示

| 指示灯和报警灯   | 显示文字  | 含义  |
|---|---|---|
|   |  亮起。             | 能量回收受限<br>(  37)             |
|  呈黄色亮起。   |  高压安全插头 已断开。     | 高压安全插头已断开<br>(  37)          |
|   |  未达到充电目标。 充电功率降低 | 充电功率减弱<br>(  37)             |
|  呈黄色亮起。   |  充电设施 有故障。       | 充电基础设施中的故障 (  37)            |
|  呈黄色亮起。   |  充电系统有故障。        | 充电系统中的故障<br>(  37)           |
|  呈黄色亮起。   |  车载网络电池 状态。      | 车载网络电池状态 (12 V 电池)<br>(  38) |
|  呈黄色亮起。   |  显示黄色。           | 车载网络电压低<br>(  38)            |
|   |  车载电源电压 低。       |   |
|  呈黄色亮起。   |  显示黄色。           | 车载网络电压处于临界状态 (  38)          |
|   |  车载电源电压 不正常!     |   |
|  快速闪烁。   |   | ASC/DTC干预<br>(  39)        |
|  呈黄色亮起。 |  牵引控制 受限!      | ASC/DTC 部分可用 (  39)        |
|  亮起。    |   |   |
|  呈黄色亮起。 |  牵引力控制系统 故障!   | ASC/DTC 失灵<br>(  39)       |
|  亮起。    |   |   |

| 指示灯和报警灯  | 显示文字  | 含义                         |
|--|---|----------------------------|
|  呈黄色亮起。   |  显示黄色。           | 轮胎充气压力在允许公差极限区域内 (▮▮▮ 40)  |
|  |  轮胎压力 与额定值不符合。   |                            |
|  呈红色闪烁。   |  显示红色。           | 轮胎充气压力在允许公差范围外 (▮▮▮ 41)    |
|  |  轮胎压力 与额定值不符合。   |                            |
|  |  轮胎压力监控。 压力损失。   |                            |
|  |  “---”           | 传输故障 (▮▮▮ 41)              |
|  呈黄色亮起。   |  “---”           | 传感器损坏或系统故障 (▮▮▮ 42)        |
|  呈黄色亮起。   |  RDC 传感器的 电池电量低。 | 轮胎充气压力传感器电池电量低 (▮▮▮ 42)    |
|  呈黄色亮起。   |  胎压控制 失灵!        | 轮胎压力监控系统 (RDC) 失灵 (▮▮▮ 42) |
|  呈黄色亮起。   |  侧支撑架 监控损坏。      | 侧面支架监控损坏 (▮▮▮ 42)          |
|  规则性慢闪。  |   | ABS自诊断未结束 (▮▮▮ 43)         |
|  呈黄色亮起。 |  ABS 使用 受限!    | ABS 故障 (▮▮▮ 43)            |
|  亮起。    |   |                            |
|  呈黄色亮起。 |  ABS 失灵!       | ABS 失灵 (▮▮▮ 43)            |
|  亮起。    |   |                            |

## 30 显示

| 指示灯和报警灯   | 显示文字  | 含义  |
|---|---|---|
|  呈黄色亮起。 |  ABS Pro 失灵! | ABS Pro 失灵<br>(  43) |
|  亮起。    |   |   |
|   |  显示白色。       | 保养到期 (  44)          |
|   |   | 保养到期!   |
|  呈黄色亮起。 |  显示黄色。       | 已超过保养期限<br>(  44)    |
|   |   | 保养逾期!   |

## 车外温度

车外温度将在 TFT 显示器的状态栏中显示。

在摩托车停住时，发动机热量会使车外温度的测量失真。如果发动机热量的影响过大，会替代值暂时显示线条。



如果车外温度降低至约  $3^{\circ}\text{C}$  的极限值以下，则存在薄冰形成的危险。

当首次低于该温度时，车外温度显示器闪烁，连同在 TFT 显示器状态栏中出现雪花图标。

## 车外温度警告



显示。

可能的原因:

|   |                       |
|---|-----------------------|
|  | 车辆上测得的车外温度低于:         |
|   | 约 $3^{\circ}\text{C}$ |



**警告**

**上方也有结冰风险 约  $3^{\circ}\text{C}$**

事故危险

- 车外温度较低时，桥梁上和道路的背阴区域内有结冰的可能。

- 有预见性地骑行。

## 无线电遥控钥匙处于接收范围外



呈黄色亮起。



遥控钥匙不在有效范围内。无法再次打开点火系统。

可能的原因:

无线电遥控钥匙与发动机电子系统之间的通信异常。

- 检查无线电遥控钥匙内的电池。
- 更换无线电遥控钥匙蓄电池 (►► 50)
- 使用备用钥匙继续行驶。
- 无线电遥控钥匙的电池电量用尽或无线电遥控钥匙丢失 (►► 50)
- 如果在行驶过程中显示检查控制对话框，请保持冷静。可以继续骑行，行驶就绪状态不关闭。
- 请 BMW Motorrad 当地代理商更换损坏的无线电遥控钥匙。

## Keyless Ride 失灵



呈黄色亮起。



Keyless Ride 失灵！发动机不得熄火。可能无法重新启动发动机。

可能的原因:

Keyless Ride 控制单元诊断出一个通信故障。

- 不要关闭行驶就绪状态。请尽快前往专业维修车间排除故障，最好是让 BMW Motorrad 当地代理商完成此项工作。



**警告**

### 因车辆照明系统故障而导致车辆在道路行驶中被忽视

#### 安全风险

- 请让专业维修车间尽快排除故障，最好是让 BMW Motorrad 当地代理商完成此项工作。

车辆照明系统部分或彻底失灵。

可能的原因:

灯光控制诊断出一个通信故障。

- 请让专业维修车间尽快排除故障，最好是让 BMW Motorrad 授权经销商完成此项工作。

### DWA 蓄电池电量低

—包括防盗报警装置 (DWA)<sup>SA</sup>

 DWA 电池电量低。无限制。在专业修理厂商定一个期限。

 该故障信息仅在 Pre-Ride-Check 后紧接着短暂显示。

可能的原因:

DWA 蓄电池电容量不满。断开车辆蓄电池后，只在有限的时间内确保 DWA 的功能。

- 请求助专业维修车间，最好是 BMW Motorrad 授权经销商。

### DWA 蓄电池电已用完

—包括防盗报警装置 (DWA)<sup>SA</sup>

 DWA 电池 放电。无自主报警。在专业修理厂商定一个期限。

 该故障信息仅在 Pre-Ride-Check 后紧接着短暂显示。

可能的原因:

DWA 蓄电池电容量耗尽。断开车辆蓄电池后，不再确保 DWA 的功能。

- 请求助专业维修车间，最好是 BMW Motorrad 授权经销商。

### DWA 失灵

 DWA 失灵。交由专业修理厂进行检查。

可能的原因:

DWA 控制单元诊断出一个通信故障。

- 请求助专业维修车间，最好是 BMW Motorrad 授权经销商。

» 无法再激活或禁用 DWA。

» 可能误报警。

### 驱动系统功能异常

 亮起。

 发动机! 交由专业修理厂进行检查。

## 34 显示

可能的原因:

发动机控制单元诊断出一个故障。

- 让专业维修厂排除故障，最好是让 BMW Motorrad 当地代理商完成此项工作。
- » 可继续骑行。

### 驱动系统严重功能异常



呈红色闪烁。



闪烁。



发动机控制 严重故障！可适当继续行驶。可能损坏。让专业修理厂进行检查。

可能的原因:

发动机控制单元已诊断出一个可能导致驱动组件损坏的故障。

- 请让专业维修车间尽快排除故障，最好是让 BMW Motorrad 授权经销商完成此项工作。
- » 可继续骑行，然而不建议继续骑行。

### EME 内的通信故障



呈黄色亮起。



亮起。



无法与电机 - 电子 伺服系统通信。涉及多个系统。请让 BMW 授权 维修中心检查。

可能的原因:

EME 诊断出一个通信故障。

- 请让专业维修车间尽快排除故障，最好是让 BMW Motorrad 授权经销商完成此项工作。

### 高压系统内的绝缘故障



呈黄色亮起。



高压系统 有绝缘故障。可以有限制地继续驾驶。请谨慎驾驶前往距离最近的 BMW 授权维修中心。

可能的原因:

识别出一个绝缘故障。高压电缆或一个高压组件损坏。

- 高电压系统上的更改和作业只允许由 BMW Motorrad 授权经销商安排受过相应培训的人员进行。

### 高压系统中出现严重的绝缘故障



呈红色亮起。



高压系统 有绝缘故障。发动机停止后无法重新启动。请立即 前往修理厂。

可能的原因:

识别出严重的绝缘故障。高压电缆或一个高压组件损坏。在结束骑行后，机车无法再次启动。机车可能产生损坏。

- 立即向具有受过培训的人员的 BMW Motorrad 授权经销商咨询。

**电量低**

蓄电池电量低。 前往充电站。

可能的原因:

车辆电量低。

- 前往充电站给车辆充电。

**电量紧急**

呈黄色亮起。



电量过低。 功率降低。 骑行到充电站。



亮起。

**警告****在电动驱动装置紧急运行模式下行驶性能异常**

有事故风险

- 避免猛力加速和超车。

**电动驱动装置中的故障：功率减弱**

呈黄色亮起。



电动驱动装置有故障：功率降低。 可以有限制地继续驾驶。 请谨慎驾驶前往距离最近的 BMW 授权维修中心。



亮起。

**警告****在电动驱动装置紧急运行模式下行驶性能异常**

有事故风险

- 避免猛力加速和超车。

咨询专业维修车间，最好是 BMW Motorrad 授权经销商。

**高压系统无法接通或断开**

呈黄色亮起。



电动驱动装置 有故障。 请让 BMW 授权 维修中心检查。

可能的原因:

高压系统无法接通或断开。

- 请求助专业维修车间，最好是 BMW Motorrad 授权经销商。

**电动驱动装置有故障**

呈黄色亮起。



电动驱动装置 有故障。 可以有节制地继续骑行。 请谨慎骑行到最近的 BMW 授权维修中心。

咨询专业维修车间，最好是 BMW Motorrad 授权经销商。

**插头联锁装置异常**

呈黄色亮起。

## 36 显示

 插头联锁装置 异常。重新插接电缆。如果重复出现，联系 BMW 授权维修中心。

可能的原因：

充电电缆无法解锁。

- 充电插头紧急解除 (▶▶▶ 97)

可能的原因：

充电电缆无法锁住。

- 将电缆完全插入。
- 如果该故障仍然存在，请求助专业维修车间，最好是 BMW Motorrad 授权经销商。

### 电动驱动装置有严重故障

 呈红色闪烁。

 电动驱动装置 有严重故障！立即停车！请让 BMW 授权 维修中心检查。

可能的原因：

识别出电动驱动装置有严重故障。可能出现不规则的行驶性能。继续骑行可导致机车损坏。

- 立即停车。
- 咨询专业维修车间，最好是 BMW Motorrad 授权经销商。

### 驱动系统过热

 呈黄色亮起。

 驱动系统过热：功率已降低。可以适度地继续骑行。

可能的原因：

冷却液液位过低。

- 检查冷却液液位 (▶▶▶ 125)

在冷却液液位过低时：

- 令驱动系统和冷却系统冷却。
- 添加冷却液 (▶▶▶ 126)。
- 如果重复出现，则让专业维修厂检查冷却液系统，最好是让 BMW Motorrad 当地代理商完成此项工作。

可能的原因：

曾在驱动系统或冷却系统中识别出高温。

- 如有可能，在部分负荷区内骑行，以冷却驱动系统。
- 如果驱动系统温度经常过高，请尽快让专业维修车间排除该故障，最好让 BMW Motorrad 授权经销商完成此项工作。

### 充电系统过热

 呈黄色亮起。

 充电中断 充电系统过热。检查冷却液液位。问题反复出现时请让 BMW 授权维修中心检查。

可能的原因：

冷却液液位过低。

- 检查冷却液液位 (▶▶▶ 125)

在冷却液液位过低时：

- 令驱动系统和冷却系统冷却。
- 添加冷却液 (▶▶▶ 126)。

- 如果重复出现，则让专业维修厂检查冷却液系统，最好是让 BMW Motorrad 当地代理商完成此项工作。

### 能量回收受限



呈黄色亮起。



制动能量回收 功能受限。可以有节制地继续骑行。

请小心地骑行到最近的 BMW 授权维修中心。



亮起。

咨询专业维修车间，最好是 BMW Motorrad 授权经销商。

### 高压安全插头已断开



呈黄色亮起。



高压安全插头 已断开。未作好骑行准备。请让 BMW 授权 维修中心检查。

咨询专业维修车间，最好是 BMW Motorrad 授权经销商。

### 充电功率减弱



未达到充电目标。充电功率降低 检查蓄电池电量。

更多信息参见 使用说明书。

可能的原因:

机车不能以满功率充电。

- 检查温度、充电基础设施和充电电缆。

可能的原因:

充电过程在电量低于 90% 时取消。

- 检查电量。

### 充电基础设施中的故障



呈黄色亮起。



充电设施 有故障。检查充电电缆和 电源接口，或使用 其他电源接口。

可能的原因:

由于充电基础设施的故障，可导致充电过程取消，或充电过程无法启动。

- 检查充电电缆和电源接口，必要时使用另一个电源接口。

### 充电系统中的故障



呈黄色亮起。



充电系统有故障。无法充电。请谨慎 驾驶前往最近的 BMW 授权维修中心。

可能的原因:

由于机车内的故障，可导致充电过程取消，或充电过程无法启动。DC/DC 转换器损坏。

- 打开运行就绪状态。
- 拔出充电电缆。

## 38 显示

- 等待 2 分钟。
- » 机车已休眠。
- 关闭运行就绪状态。
- 插入充电电缆。
- » 启动再次充电尝试。
- 如果再次出现，请求助专业维修车间，最好是 BMW Motorrad 授权经销商。

可能的原因：

如果该故障在骑行过程中出现：DC/DC 转换器损坏，12 V 电池无法充电。

- 请让专业维修车间尽快排除故障，最好是让 BMW Motorrad 授权经销商完成此项工作。
- » 可继续骑行至蓄电池完全耗尽，然而不建议这么做。

### 车载网络电池状态 (12 V 电池)

 呈黄色亮起。

 车载网络电池 状态。没有限制。请让 BMW 授权维修中心检查。

可能的原因：

车载网络电池无法保持电压，应尽快更换。

- 请求助专业维修车间，最好是 BMW Motorrad 授权经销商。

### 车载网络电压低

 呈黄色亮起。

 显示黄色。

 车载电源电压 低。关闭不需要的用电器。

可能的原因：

接通的用电器过多。

- 为 12 V 电池充电 (►► 130)

如果 12 V 蓄电池无法再充满电：

- 请求助专业维修车间，最好是 BMW Motorrad 授权经销商。

### 车载网络电压处于临界状态

 呈黄色亮起。

 显示黄色。

 车载电源电压 不正常！用电器已 关闭。检查蓄电池状态。或 蓄电池不能充电。检查蓄电池状态。

12 V 电池没有足够的电压供应给所有电器设备。

可能的原因：

接通的用电器过多。

- 为 12 V 电池充电 (►► 130)

如果 12 V 蓄电池无法再充满电：

- 请求助专业维修车间，最好是 BMW Motorrad 授权经销商。

**ASC/DTC干预**

快速闪烁。

可能的原因:

ASC/DTC 识别到后轮不稳定，并降低扭矩。

指示灯和警示灯闪烁时间超过 ASC/DTC 干预时间。这样，骑手在危险临界骑行状况之后也能获得针对所进行调节的视觉反馈信息。

- 可继续骑行。有预见性地骑行。

**ASC/DTC 部分可用**

呈黄色亮起。



亮起。



牵引控制 受限！可适度继续行驶。小心地前往最近的专业修理厂。

可能的原因:

ASC/DTC 控制单元识别到一个故障。

- 注意，ASC/DTC 功能仅部分可用。
- 可继续骑行。注意可能导致 ASC/DTC 故障的各种情况的详细信息 (114)。
- 请让专业维修车间尽快排除故障，最好是让 BMW Motorrad 授权经销商完成此项工作。

**ASC/DTC 失灵**

呈黄色亮起。



亮起。



牵引力控制系统 故障！可以有限制地继续骑行。请小心地骑行到最近的 BMW 授权维修中心。

可能的原因:

ASC/DTC 控制单元识别到一个故障。

- 偏航角速率传感器未损坏。
- 必须注意，ASC/DTC 功能不可用或只能受限制地使用。
- 可继续骑行。注意可能导致 ASC/DTC 故障的各种情况的详细信息 (114)。
- 请让专业维修车间尽快排除故障，最好是让 BMW Motorrad 授权经销商完成此项工作。

**胎压**

—包括轮胎压力监控 (RDC)<sup>SA</sup>

显示轮胎充气压力时，除了出现菜单条目 我的车辆 和检查控制信息，还存在条目 轮胎充气压力：

## 40 显示



左边值涉及到前轮，右边值涉及到后轮。

通过实际和额定胎压显示压力差。

在打开运行就绪状态后立即仅显示线条。在首次超过以下最低速度后，即开始轮胎压力值传送：



RDC 传感器未激活

最小 30 km/h (RDC 传感器仅在超过最低速度后才向车辆发送信号。)



TFT 显示屏中显示温度补偿下的轮胎充气压力，均是指以下轮胎充气温度：

20 °C



如果附加显示黄色或红色轮胎图标，则是一个警告。压力差用一个变色的惊叹号突出显示。



如果相关数值位于允许公差的极限区域内，则通用警示灯亮黄灯。



如果确定的胎压不在允许公差范围内，则通用警示灯闪亮。

有关 BMW Motorrad RDC 的进一步信息参见章节“技术细节”，自第 (▶▶▶ 117) 页起。

### 轮胎充气压力在允许公差的极限区域内



呈黄色亮起。



显示黄色。



轮胎压力 与额定值不符合。检查 轮胎压力。

可能的原因：

测得的轮胎压力在所允许公差的极限区域内。

- 校正轮胎充气压力。
- 调整轮胎压力前，注意“技术细节”一章中关于温度补偿和调整轮胎压力的信息：
  - 包括轮胎压力监控 (RDC)<sup>SA</sup>
  - » 温度补偿 (▶▶▶ 118) <
  - 包括轮胎压力监控 (RDC)<sup>SA</sup>
  - » 充气压力匹配 (▶▶▶ 118) <
  - » 额定轮胎压力可在下列位置找到：

- 使用说明书封面背面

- 视图 轮胎充气压力 中的组合仪表
- 头盔盒盖内侧的提示牌

### 轮胎充气压力在允许公差范围外



呈红色闪烁。



显示红色。



轮胎压力 与额定值不符。立刻停车！ 检查 轮胎压力。



轮胎压力监控。 压力损失。立刻停车！ 检查 轮胎压力。



### 警告

#### 轮胎充气压力超出允许的公差范围。

事故危险，让车辆行驶性能降低。

- 调整驾车方式。

可能的原因：

测得的轮胎压力在允许公差范围外。

- 检查轮胎有无损坏和是否可骑行。

如果轮胎仍可骑行：

- 下次有机会时校正轮胎压力。
- 调整轮胎压力前，注意“技术细节”一章中关于温度补偿和调整轮胎压力的信息：

- 包括轮胎压力监控 (RDC)<sup>SA</sup>
- » 温度补偿 (▶▶ 118)◀

- 包括轮胎压力监控 (RDC)<sup>SA</sup>
- » 充气压力匹配 (▶▶ 118)◀

» 额定轮胎压力可在下列位置找到：

- 使用说明书封面背面
- 视图 轮胎充气压力 中的组合仪表

- 让专业维修车间检查轮胎是否损坏，最好是让 BMW Motorrad 当地代理商完成此项工作。

如果不能确定轮胎是否可骑行：

- 请勿继续骑行。
- 通知故障援助。

### 传输故障



“---”

可能的原因：

机车未达到最低速度 (▶▶ 117)。



RDC 传感器未激活

最小 30 km/h (RDC 传感器仅在超过最低速度后才向车辆发送信号。)

- 在较高速度时观察 RDC 显示值。



只有当通用警示灯也亮起时，才是永久性故障。

在这种情况下：

## 42 显示

- 让专业维修厂排除故障，最好是让 BMW Motorrad 当地代理商完成此项工作。

可能的原因:

与 RDC 传感器之间的无线电联系受到干扰。周围有干扰 RDC 控制单元与传感器连接的无线技术设备。

- 在另一个环境中观察 RDC 显示值。

 只有当通用警示灯也亮起时，才是永久性故障。

在这种情况下:

- 让专业维修厂排除故障，最好是让 BMW Motorrad 当地代理商完成此项工作。

### 传感器损坏或系统故障

 呈黄色亮起。

 “---”

可能的原因:

安装了不带 RDC 传感器的车轮。

- 加装带 RDC 传感器的车轮组。

可能的原因:

1 个或 2 个 RDC 传感器失灵或存在一个系统故障。

- 让专业维修厂排除故障，最好是让 BMW Motorrad 当地代理商完成此项工作。

### 轮胎充气压力传感器电池电量低

 呈黄色亮起。

 RDC 传感器的电池电量低。功能受限。由专业修理厂进行检查。

 该故障信息仅在 Pre-Ride-Check 后紧接着短暂显示。

可能的原因:

轮胎充气压力传感器的蓄电池电容量不满。只在有限的时间内确保轮胎充气压力监控的功能。

- 请求助专业维修车间，最好是 BMW Motorrad 授权经销商。

### 轮胎压力监控系统 (RDC) 失灵

—包括轮胎压力监控 (RDC)<sup>SA</sup>

 呈黄色亮起。

 胎压控制 失灵! 功能受限。由专业修理厂进行检查。

可能的原因:

RDC 控制单元诊断出一个通信故障。

- 请求助专业维修车间，最好是 BMW Motorrad 授权经销商。

» 轮胎压力警告不可用。

### 侧面支架监控损坏

 呈黄色亮起。

 侧支撑架 监控损坏。低车速时发动机 停止! 请让 BMW 授权维修中心检查。

可能的原因:

侧面支撑开关或其接线已损坏。  
小于 5 km/h 时将关闭电机且无法继续骑行。

- 请求助专业维修车间, 最好是 BMW Motorrad 授权经销商。

### ABS自诊断未结束

 闪烁。

可能的原因:

 ABS 自诊断未完成

因为自诊断未结束, 所以 ABS 功能不可用。(为了检查车轮转速传感器, E-Scooter 必须达到最低速度: 最小 5 km/h)

- 缓慢起步。必须注意, 在自诊断结束之前 ABS 功能不可用。

### ABS 故障

 呈黄色亮起。

 亮起。

 ABS 使用 受限! 可适度继续行驶。小心地前往最近的专业修理厂。

可能的原因:

ABS 控制单元识别到一个故障。ABS 功能受限可用。

- 可继续骑行。注意可能导致 ABS 故障信息的特殊情况的详细信息 (▶▶ 112)。
- 请让专业维修车间尽快排除故障, 最好是让 BMW Motorrad 授权经销商完成此项工作。

### ABS 失灵

 呈黄色亮起。

 亮起。

 ABS 失灵! 可适度继续行驶。小心地前往最近的专业修理厂。

可能的原因:

ABS 控制单元识别到一个故障。ABS 功能不可用。

- 可继续骑行。注意可能导致 ABS 故障信息的特殊情况的详细信息 (▶▶ 112)。
- 请让专业维修车间尽快排除故障, 最好是让 BMW Motorrad 授权经销商完成此项工作。

### ABS Pro 失灵

 呈黄色亮起。

 亮起。

## 44 显示

 ABS Pro 失灵! 可适度继续行驶。小心地前往最近的专业修理厂。

可能的原因:

-包括驾驶模式 Pro<sup>SA</sup>

ABS Pro 控制单元识别到一个故障。ABS Pro 功能不可用。ABS 功能继续可用。ABS 仅在直线骑行时支持制动。

- 可继续骑行。注意可能导致 ABS Pro 故障信息的特殊情况的详细信息 (▶▶ 112)。
- 请让专业维修车间尽快排除故障, 最好是让 BMW Motorrad 授权经销商完成此项工作。

### 保养显示

 如果超过了保养时间点, 则除了日期数和行驶距离外, 通用警示灯还会亮起黄光。

如果超过了保养时间点, 则会显示一条黄色的检查控制信息。此外, 还会通过感叹号突出显示菜单条目 我的车辆 和 保养需求 中的保养、保养期限和剩余里程。

 如果在保养日期前一个多月就已经出现保养周期显示, 则必须重新调整每日更新的日期。如果曾经断开过蓄电池接线, 就可能出现这种情况。

### 保养到期

 显示白色。

保养到期! 在一个专业修理厂进行维修。

可能的原因:

保养服务因达到行驶里程或日期而到期。

- 定期请专业维修厂进行保养服务, 最好是让 BMW Motorrad 当地代理商完成此项工作。
- » 保持车辆的运行和交通安全性。
- » 尽可能确保车辆的价值。

### 已超过保养期限

 呈黄色亮起。

 显示黄色。

保养逾期! 在一个专业修理厂进行维修。

可能的原因:

保养服务因超过行驶里程或日期而过期。

- 定期请专业维修厂进行保养服务, 最好是让 BMW Motorrad 当地代理商完成此项工作。
- » 保持车辆的运行和交通安全性。
- » 尽可能确保车辆的价值。



**操作**

**04**

---

|                |    |
|----------------|----|
| 运行就绪状态         | 48 |
| 紧急停止开关         | 51 |
| 倒车             | 52 |
| 照明             | 52 |
| 骑行模式           | 54 |
| 防盗报警装置 (DWA)   | 55 |
| 轮胎压力监控系统 (RDC) | 57 |
| 加热装置           | 58 |
| 储物盒            | 58 |
| 头盔盒            | 60 |

## 48 操作

### 运行就绪状态

#### 车钥匙

 在查找无线电遥控钥匙期间，用于无线电遥控钥匙的指示灯一直闪烁。

如果识别到无线电遥控钥匙或备用钥匙，则指示灯熄灭。

如果识别不到无线电遥控钥匙或备用钥匙，则指示灯短时间亮起。

您获得一把无线电遥控钥匙以及一把备用钥匙。如果钥匙丢失，请注意有关电子禁启动防盗装置(EWS)的说明 (► 49)。

运行就绪状态和防盗报警装置通过无线电遥控钥匙控制。储物盒锁和尾箱可以手动操纵。

 当超出无线电遥控钥匙的作用距离时(例如在边箱或尾箱中)，机车将无法起动。

如果一直识别不到无线电遥控钥匙，运行就绪状态将在大约 1.5 分钟后关闭，以保护蓄电池。

建议随身携带无线电遥控钥匙(例如放在夹克口袋中)或者随身携带备用钥匙。



Keyless Ride 无线电遥控钥匙的作用距离

约 1 m

### 将转向锁保险锁死

#### 前提条件

转向把已转向左侧。无线电遥控钥匙在接收范围内。



- 按住按钮 **1**。
  - » 能听到转向锁锁住。
  - » 运行就绪状态、车灯和所有的功能电路都已关闭。
- 欲解锁转向锁，请短按按钮 **1**。

### 接通运行就绪状态

#### 前提条件

无线电遥控钥匙在接收范围内。



- 运行就绪状态的打开可以按**两种**不同方式进行。

**方式 1:**

- 短按按钮 **1**。
- » 示宽灯和所有的功能电路都已接通。
- » Pre-Ride-Check 正在执行。  
(▶▶▶ 101)
- » ABS 自诊断自在进行。  
(▶▶▶ 102)

**方式 2:**

- 转向锁被保险锁死，按住按钮 **1**。
- » 转向锁解锁。
- » 示宽灯和所有的功能电路都已接通。
- » Pre-Ride-Check 正在执行。  
(▶▶▶ 101)
- » ABS 自诊断自在进行。  
(▶▶▶ 102)

**关闭运行就绪状态****前提条件**

无线电遥控钥匙在接收范围内。



- 运行就绪状态的关闭可以按**两种**不同方式进行。

**方式 1:**

- 短按按钮 **1**。
- » 车灯关闭。
- » 转向锁未保险锁止。

**方式 2:**

- 将转向把向左打。
- 按住按钮 **1**。
- » 车灯关闭。
- » 转向锁锁住。

**电子禁启动防盗装置 EWS**

E-Scooter 中的电子装置通过遥控锁中的环形天线确定点火钥匙中存储的数据。只有在已识别该钥匙为“合法”的情况下，发动机控制单元才会许可行驶就绪状态。

 如果将另一把无线电遥控钥匙固定在用于起动的无线电遥控钥匙上，则可能使电子装置“混乱”且无法进入行驶就绪状态。

请始终分开保管无线电遥控钥匙。

如果一把点火钥匙丢失，可以通过 BMW Motorrad 授权经销商禁用这把钥匙。

为此您必须携带属于 E-Scooter 的所有其它点火钥匙。被禁用的钥匙无法再启动该电机，然而可以重新许用已被禁用的钥匙。

备用钥匙只能通过 BMW Motorrad 授权经销



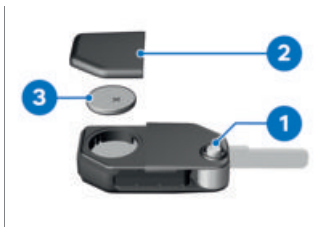

- 按下按钮 **1**。
- » 钥匙齿翻开。
- 向上按压蓄电池盖板 **2**。
- 拆卸蓄电池 **3**。
- 根据法律规定对旧蓄电池进行废弃处理，不得将蓄电池丢入家庭垃圾中。



### 注意

**嵌入的电池不适用或安装不当  
部件损坏**

- 请使用规定的电池。
- 装入电池时注意正确的极性。

- 将新蓄电池正极向上放入。



蓄电池型号

用于 Keyless Ride 遥控钥匙  
CR 2032

- 安装蓄电池盖板 **2**。
- » 组合仪表中的红色 LED 闪烁。
- » 无线电遥控钥匙重新准备就绪。

## 紧急停止开关



### 1 紧急停止开关

利用紧急停止开关 **1**，可以快速关闭电动驱动装置。



**A** 电动驱动装置已关闭

**B** E-Scooter 可以行驶

## 52 操作

### 倒车

#### 操作倒车



#### 警告

电动骑行时不易被察觉到。

有事故风险

- 在电动骑行时请注意，由于缺少发动机噪音，行人或其它交通参与者不能与平常一样察觉到 E-Scooter。
- 请格外谨慎地骑行。

- 打开行驶就绪状态 (☰➔ 104)



- 在整个倒车过程中按住按钮 1。



- 在显示器上通过一个带向下箭头图标 1 的 R 显示许用。

- 小心地操纵 E 油门手柄，然后倒车。
  - » E-Scooter 以 3 km/h 的最大速度倒车。



- 在倒车过程中，箭头图标 1 亮起。

### 照明

#### 近光灯和示宽灯

一旦 E-Scooter 运行就绪，停车灯就自动接通。然后停车灯继续短时间亮着。

一旦 E-Scooter 可以行驶，近光灯就自动接通。

#### 远光灯和大气变光功能

- 接通运行就绪状态 (☰➔ 48)



- 向前按压开关 **1**，即可接通远光灯。
- 将开关 **1** 向后拉，可操作大灯变光功能。

### 回家照明灯

- 关闭运行就绪状态。



- 关闭运行就绪状态后立即向后拉动开关 **1** 并保持，直到回家照明灯打开为止。
- » 车辆照明系统亮起一分钟，然后重新自动关闭。
- 例如可用于机车熄火后照明通向家门的道路。

### 驻车灯

- 关闭运行就绪状态 (☞ 49)



- 关闭运行就绪状态后立即向左按压按钮 **1** 并按住，直至驻车灯打开。
- 接通运行就绪状态然后重新关闭，即可关闭停车警示灯。

### 操作闪烁报警装置

- 接通运行就绪状态 (☞ 48)

 闪烁报警装置会使蓄电池承受负荷。只能将闪烁报警装置接通有限的时间。

 如果在警示闪烁装置接通时按压转向信号灯按钮，则在操作持续时间内闪烁功能就会替代闪烁报警功能。如果不再按压转向信号灯按钮，则闪烁报警功能便会重新进入工作状态。

## 54 操作



- 按压按钮 **1**，即可接通警示闪烁装置。
  - » 现在可以关闭运行就绪状态。
- 打开运行就绪状态，然后再次按压按钮 **1**，即可关闭警示闪烁装置。

### 操作转向信号灯

- 接通运行就绪状态 (▶▶▶ 48)
- 访问菜单 设置、车辆设置、车灯。
- 接通或关闭 便捷慢闪。



- 向左按压按钮 **1**，即可接通左转向信号灯。
- 向右按压按钮 **1**，即可接通右转向信号灯。

- 按下按钮 **1**，以便关闭转向信号灯。
  - » 如果接通了舒适型转向灯，则在达到与车速有关的骑行距离后，转向信号灯将自动关闭。

---

### 骑行模式

#### 使用骑行模式

BMW Motorrad 为您的 E-Scooter 开发使用场景，您可以从中选择当时适合您的情况的使用场景：

- ECO: 优化可达里程的骑行。
- RAIN: 在被雨淋湿的车道上骑行。
- ROAD: 在干燥的车道上骑行。

-包括驾驶模式 Pro SA

- DYNAMIC: 在干燥的车道上动态骑行。

为这些场景中的每一种分别提供发动机特性、ASC/DTC 调节和能量回收稳定性控制 (RSC) 的最佳配合。

#### 设置骑行模式

- 接通运行就绪状态 (▶▶▶ 48)



- 按压按钮 **1**。

 关于可选骑行模式的详细信息请查看技术细节一章。

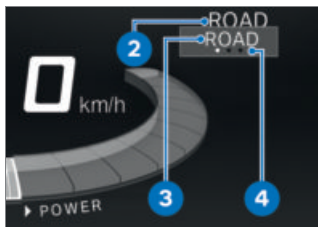

激活的骑行模式 **2** 淡入到背景中，并且显示第一个可选的骑行模式 **3**。定向助手 **4** 显示有多少种骑行模式可用。



- 反复操作按钮 **1**，直到选择箭头旁边显示所需的骑行模式。
- » 所选的骑行模式将在约 2 秒钟后启动。

## 防盗报警装置 (DWA)

—包括防盗报警装置 (DWA)<sup>SA</sup>

### 激活

- 接通运行就绪状态 (➡ 48)
- 调整 DWA (➡ 57)

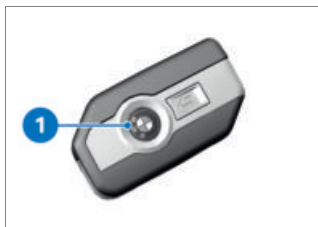

- 关闭运行就绪状态。
- 两次按压遥控钥匙按钮 **1**。
- » 此激活需要约 30 秒钟。
- » 转向信号灯亮起两次。
- » 发出两次确认声 (如果已编程)。
- » DWA 已启动。

## 56 操作



- 为了停用倾斜报警传感器 (例如使用火车运输 E-Scooter 和剧烈运动可能触发报警时), 在激活阶段再次按压遥控钥匙按钮 **1**。
  - » 转向信号灯亮起三次。
  - » 发出三次确认声 (如已编程)。
  - » 倾斜传感器已停用。

### 报警信号

下列因素可能触发 DWA 报警:

- 倾斜传感器
- 使用没有权限的点火开关钥匙尝试接通。
- 将 DWA 从车辆蓄电池 (DWA 蓄电池负责供电 - 仅有报警声, 转向信号灯不亮) 上断开

 如果无线电遥控钥匙处于接收范围内, 就会抑制由倾斜报警传感器触发的报警信号。

如果 DWA 蓄电池电量耗尽, 所有功能都保持不变, 只是在断开车辆蓄电池接线后不能再触发报警。

报警持续时间约为 26 秒钟。在报警期间发出一个报警声并且转向信号灯闪烁。报警声的类型可以由 BMW Motorrad 当地代理商设定。

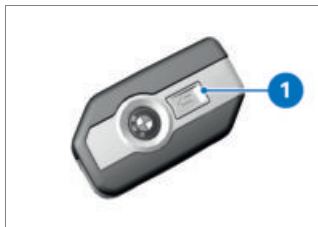

所触发的报警可随时通过操纵遥控钥匙的按钮 **1** 取消, 而无需让 DWA 退出工作状态。

如果在骑手不在时触发过一次报警, 则会在打开运行就绪状态时通过一声报警声提示。然后 DWA 发光二极管会亮起一分钟以说明报警原因。

### 指示灯上的光信号:

- 1 次闪烁: 倾斜报警传感器 1
- 2 次闪烁: 倾斜报警传感器 2
- 3 次闪烁: 运行就绪状态已使用未授权的点火开关钥匙打开
- 4 次闪烁: DWA 从车辆蓄电池上断开
- 5 次闪烁: 倾斜报警传感器 3

## 停用

### 方式 1:

- 急停开关在运行位置。
- 接通运行就绪状态 (▶▶ 48)
- » 转向信号灯亮起一次。
- » 发出一次确认声 (如已编程)。
- » DWA 已关闭。

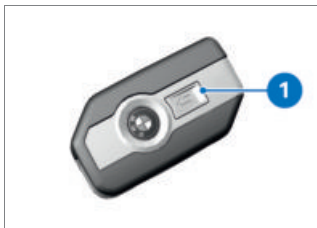

### 方式 2:

- 按压一次无线电遥控钥匙的按钮 1。

 如果通过无线电遥控钥匙禁用报警功能并且此后未建立运行就绪状态，则报警功能会在大约 30 秒后自动重新启动，只要自动激活报警已打开。

- » 转向信号灯亮起一次。
- » 发出一次确认声 (如已编程)。
- » DWA 已关闭。

## 调整 DWA

- 接通运行就绪状态 (▶▶ 48)
- 访问菜单 设置、车辆设置、DWA。
- » 下列设置可用:
- 调整 报警信号

- 打开和关闭 倾斜传感器
- 打开和关闭 报警音
- 打开和关闭 自动激活报警
- » 调整方式 (▶▶ 57)

## 调整方式

报警信号: 将报警声设置成渐强、渐弱或间歇。

倾斜传感器: 激活倾斜报警传感器，以监控机车的倾斜。DWA 作出反应，例如发生盗窃车轮或牵引时。

 运输车辆时停用倾斜报警传感器，以防触发 DWA。

报警音: 在激活/停用 DWA 后，除了转向信号灯亮起，还会发出确认报警声。

自动激活报警: 在关闭运行就绪状态后报警功能的自动激活。

## 轮胎压力监控系统 (RDC)

- 包括轮胎压力监控 (RDC)<sup>SA</sup>

### 接通或关闭设定压力警告

- 如果达到最小轮胎压力，则会显示额定压力警告。
- 访问菜单 设置、车辆设置、RDC。
- 打开或关闭 设定压力警告。

## 58 操作

### 加热装置

—包括手柄加热<sup>SA</sup>

### 操作手柄加热

 手柄加热仅在建立了行驶就绪状态后才启动。

- 打开行驶就绪状态 (▮▮▮ 104)

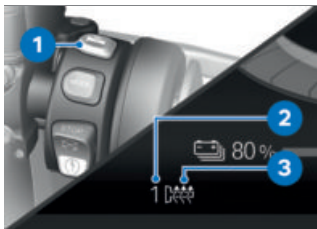

- 反复操作按钮 **1**，直到在手柄加热图标 **3** 前面显示所需的加热档 **2**。

转向把手柄可分三档加热：

 低加热功率

 中等加热功率

 高加热功率

- » 高加热档用于快速可加热式握把，接着应切换回第 1 档。
- » 如果不再进行任何更改，则设定所选的加热档。
- 如要关闭手柄加热，反复操作按钮 **1**，直至手柄加热图标 **3** 隐藏为止。

### 储物盒

### 操作储物盒

### 前提条件

运行就绪状态已打开。



### 注意

特别是在夏季，储物盒中容易形成高温

会损坏其中存放的物品，尤其是电子设备比如移动电话

- 在夏季，不得将热敏物品放在储物盒内。
- 相关使用限制，请咨询制造商，并予以遵守。



### 注意

### 骑行过程中会有振动

损坏其中存放的移动电话

- 请确保其中存放的移动电话适合在摩托车上使用。相关使用限制，请咨询制造商，并予以遵守。



- 通过按压按钮 **2** 打开储物盒门 **1**。
- » 打开的储物箱门是不适合放置任何物品的。
- 如要关闭储物盒门 **1**，请以固定的力按压锁止装置。

### 通风

为了提供充分的空气循环，当温度达到 35 °C 时，将启动储物盒内的风扇。一旦储物盒内的温度低于 30 °C，风扇就再次自动关闭。

### 给智能手机充电 前提条件

运行就绪状态已打开。

- 打开储物盒。



- 将智能手机 **2** 显示屏向上嵌入滑座 **1** 中。
- » 智能手机已固定。



- 将充电线与智能手机 **2** 和 USB-C 型接口 **3** 连接。

 在储物盒中为智能手机充电时，BMW Motorrad 推荐使用 BMW Motorrad USB 电缆。储物盒中可能没有足够的空间用于存放市售充电电缆并可能致其损坏。

## 60 操作



- 关闭储物盒门 **4**。

### 使用提示

储物盒适用于尺寸最大为 158 mm x 78 mm x 10 mm 的智能手机。对于可能无法使用支架进行固定的小型移动电话，BMW Motorrad 建议使用 BMW Motorrad 智能手机保护套。

### 充电电流

涉及可提供最大 1.5 A 充电电流 (充电功率最大 7.5 W) 的 5 V USB-C 充电接口。

### 头盔盒

#### 操作头盔盒

- 打开运行就绪状态。

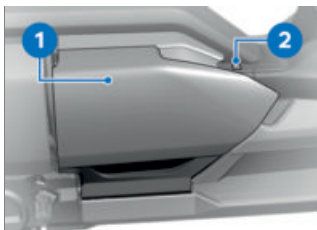

- 通过按钮 **2** 打开头盔盒盖 **1**。

 通过建立运行就绪状态打开储物盒照明。

运行就绪状态关闭后，储物盒照明灯继续短时间亮着。

 装载头盔隔层

最大 8 kg

» 打开的头盔盒盖是不适合放置任何物品的。

- 如要关闭头盔盒盖 **1**，对准中间用力按压锁止装置。

» 可听到头盔盒盖的两个锁钩嵌入。

#### 头盔盒紧急解除

- 拆卸侧饰板 (👉 129)

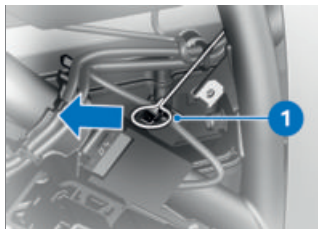

- 必要时利用随车工具将凸耳 **1** 沿箭头方向拉出。
- » 头盔盒已解锁。
- 安装侧饰板 (☞ 129)

# TFT 显示器

05

---

|              |    |
|--------------|----|
| 一般说明         | 64 |
| 工作原理         | 65 |
| 视图 PURE RIDE | 70 |
| 视图 PURE      | 71 |
| 分屏           | 71 |
| 通用设置         | 72 |
| 蓝牙           | 73 |
| WIFI         | 75 |
| 我的车辆         | 76 |
| 车载电脑         | 78 |
| 导航           | 78 |
| 多媒体          | 80 |
| 电话           | 81 |
| 显示软件版本       | 82 |
| 显示许可证信息      | 82 |

# 64 TFT 显示器

## 一般说明

### 警告提示



#### 警告

**在骑行过程中操作智能手机  
事故危险**

- 遵守相关适用的公路交通规则。
- 骑行过程中请勿使用智能手机。除非是不需要操作的应用，例如通过免提装置打电话。



#### 警告

**交通事件和失控的转移**

骑行期间由于操作集成信息系统和通信设备造成事故危险

- 只有在交通状况允许的前提下，才能操作这些系统或设备。
- 必要时停车并在静止状态下操作这些系统或设备。

## Connectivity 功能

Connectivity 功能包括播放器、电话和导航。当 TFT 显示器与移动终端设备和头盔连接后 (📶➡️ 73)，便可以使用 Connectivity 功能。更多有关 Connectivity 功能的信息，可在以下位置查阅：

**[bmw-motorrad.com/  
connectivity](http://bmw-motorrad.com/connectivity)**



取决于移动终端设备可能限制 Connectivity-功能的范围。

## BMW Motorrad Connected 互联应用

通过 BMW Motorrad Connected 互联应用可以调出使用信息和车辆信息。使用一些功能时，例如导航，必须在移动终端设备上安装应用程序并与 TFT 显示器相连。通过互联应用将启动目的地指引并调试导航。



在一些移动终端设备中，例如带操作系统 iOS，必须在使用前调用 BMW Motorrad Connected 互联应用。

## 时效性

编辑结束后会更新 TFT-显示器。所以，本使用说明书的内容与您的机车之间可能会出现不同。更新的信息在 **[bmw-motorrad.com/service](http://bmw-motorrad.com/service)** 下提供。

## 工作原理

### 操作元件

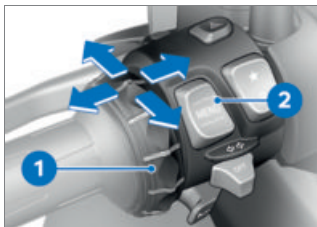

通过多功能控制器 **1** 和翘板按键 MENU **2** 操作显示器中的所有内容。

根据上下文可使用下列功能。

#### 多功能控制器功能

##### 向上旋转多功能控制器:

- 在列表中向上移动光标。
- 进行设置。
- 增加音量。

##### 向下旋转多功能控制器:

- 在列表中向下移动光标。
- 进行设置。
- 减小音量。

##### 向左翻转多功能控制器:

- 根据使用反馈信息触发功能。
- 向左后向后触发功能。
- 设置后返回至菜单视图。
- 进入菜单视图: 向上切换子菜单。
- 在菜单 我的车辆 中: 继续浏览菜单条。

- 进入视图 Pure Ride: 浏览上一个分屏显示。

##### 向右翻转多功能控制器:

- 根据使用反馈信息触发功能。
- 确认选择。
- 确认设置。
- 继续浏览菜单步骤。
- 在列表中向右滚动。
- 在菜单 我的车辆 中: 继续浏览菜单条。
- 进入视图 Pure Ride: 浏览下一个分屏显示。

#### 翘板按键 MENU 的功能

 当菜单 导航 未调用时, 导航系统提示将作为对话显示。翘板按键 MENU 操作暂时受到限制。

##### 向上短按 MENU:

- 进入菜单视图: 向上切换子菜单。
- 进入视图 Pure (Ride): 切换状态栏显示。

##### 持续向上按 MENU:

- 进入菜单视图: 打开视图 Pure Ride。

##### 向下短按 MENU:

- 向下切换子菜单。
- 当达到最下方的子菜单时, 没有功能。

## 66 TFT 显示器

### 持续向下按 MENU:

—在事先通过长按翘板按钮 MENU 上部切换菜单之后，切换回上次调出的菜单。

### 主菜单中的操作说明



是否会产生影响和可能会产生哪些影响，将通过操作说明显示。



### 操作说明含义:

- 操作说明 1: 已达到左端。
- 操作说明 2: 可向右浏览。
- 操作说明 3: 可向下浏览。
- 操作说明 4: 可向左浏览。

### 子菜单中的操作说明

除了主菜单中的操作说明，在子菜单中还存在其他操作说明。



### 操作说明含义:

- 操作说明 1: 当前显示位于阶层式菜单中。一个图标显示一个子菜单层。两个图标显示两个或多个子菜单层。图标颜色的切换取决于是否能向上返回。
- 操作说明 2: 可以调出另一个子菜单层。
- 操作说明 3: 存在多于显示的条目。

## 打开和关闭功能



一些菜单项前面有小方框。小方框显示功能是否接通或关闭。菜单项后面的操作图标形象的说明，通过短按多功能控制器可向右切换。

### 关闭和打开示例：

- 图标 1 显示功能已打开。
- 图标 2 显示功能已关闭。
- 图标 3 显示功能可以关闭。
- 图标 4 显示功能可以打开。

### 显示视图 Pure (Ride)

- 向上长按 MENU 翘板按键。

### 调出菜单

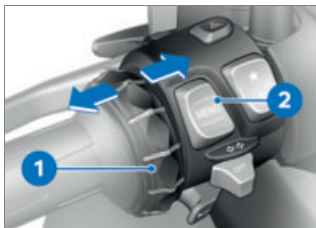

- 显示视图 Pure (Ride) (▶▶▶ 67)

- 向下短按按钮 2。
- 可以访问下列菜单：

- 我的车辆
- 导航
- 播放器
- 电话
- 设置

- 多次向右短按多功能控制器 1，直至勾选所需的菜单项为止。

- 向下短按按钮 2。

 仅在驻车时才能调用菜单设置。

### 在列表中移动光标

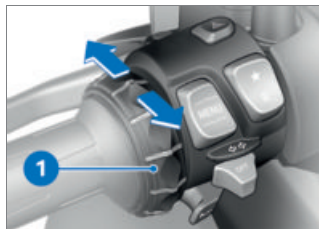

- 调出菜单 (▶▶▶ 67)
- 欲在列表中向下移动鼠标指针，向下旋转多功能控制器 1，直至勾选所需的条目。
- 欲在列表中向上移动鼠标指针，向上旋转多功能控制器 1，直至勾选所需的条目。

## 68 TFT 显示器

### 确认选择

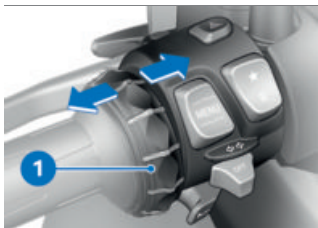

- 选择所需的条目。
- 向右短按多功能控制器 **1**。

### 调出最终使用的菜单

- 进入视图 Pure Ride: 长按翘板按键 MENU 下部。  
» 正在调出最终使用的菜单。已选择最终勾选的条目。

### 切换信息的状态栏显示

#### 前提条件

车辆停住。正在显示视图 Pure (Ride)。

- 接通运行就绪状态 (▶▶ 48)  
» 在 TFT 显示器中提供车载电脑 (例如 TRIP **1**) 和车载电脑行程模式 (例如 TRIP **2**) 关于公路上运行所需的所有信息。这些信息可以在上述状态栏中显示。  
- 包括轮胎压力监控 (RDC)<sup>SA</sup>  
» 额外可以显示轮胎压力监控信息。◀
- 选择上部状态栏的内容 (▶▶ 69)



- 长按按钮 **1**，以便显示视图 Pure Ride。
- 分别短按按钮 **1**，以便选择上述状态栏 **2** 中的值。

可能显示下列值:



总里程



当前里程 1



当前里程 2



燃油消耗 1 (平均)



燃油消耗 2 (平均)



制动能量回收 1



制动能量回收 2



行驶时间 1



骑行时间 2



休息时间 1



休息时间 2



速度 1 (平均)



速度 2 (平均)

-包括轮胎压力监控 (RDC)<sup>SA</sup>

轮胎充气压力&lt;

### 选择上部状态栏的内容

- 访问菜单 设置、显示、状态栏内容。
- 打开所需的显示。
- » 在上部状态栏中可以在所选的显示之间进行切换。如果未选择任何显示，便会显示蓄电池电量和可达里程。



蓄电池充电状态



可达里程

### 进行设置

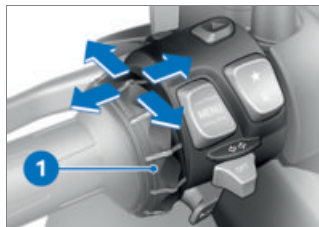

- 选择并确认所需的设置。
- 向下按多功能控制器 **1**，直至勾选所需的设置。
- 如果存在操作说明，则向右翻转多功能控制器 **1**。
- 如果未存在操作说明，则向左翻转多功能控制器 **1**。
- » 设置已存储。

### 接通或关闭交通标志识别 前提条件

车辆与一个兼容的移动终端设备相连。在已连接的移动终端设备上安装有 BMW Motorrad Connected 互联应用。

- Speed Limit Info 显示当前允许的最高车速，只要地图资料编辑者在导航中提供该信息。
- 调用菜单 设置、显示。
- 接通或关闭 Speed Limit Info。

# 70 TFT 显示器

## 收藏按钮



- 在菜单 设置、系统设置、收藏按钮、星形 中选择。
  - 选择所需的功能或 未占用。
- » 每按下一次按钮 **1**，都会调出所选的功能。

## 视图 PURE RIDE

### 驱动装置显示



- 1 能量回收扭矩范围
- 2 当前能量回收或驱动扭矩
- 3 驱动扭矩范围

## 限制



标记 **1** 显示能量回收受限。  
标记 **4** 显示功率受限。  
与各种限制相结合，还会在显示器右上方出现以下图标：  
图标 **2**：能量回收严重受限。  
图标 **3**：功率严重受限。  
可能由于不同原因而出现限制。  
通过标记 **1** 或 **4** 的颜色显示限制的原因：

- 灰色：取决于骑行模式的限制
- 黄色：由例如温度、蓄电池电量、持续负载或系统故障导致的系统限制。

 在持续高负载情况下，临时限制可用功率可避免蓄电池过早老化。

## 可达里程和电量



可达里程 **2** 表示当前蓄电池电量 **1** 还可以骑行的里程。

## 视图 PURE

### 显示

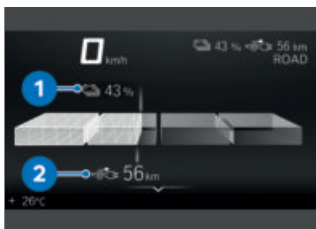

如果机车未行驶就绪，显示器上便不会出现视图 Pure Ride，而是出现视图 Pure。

显示电量 **1** 和可达里程 **2**。

## 分屏

### 打开分屏或选择显示

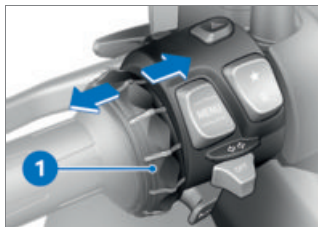

- 显示视图 Pure (Ride) (▶▶ 67)
- 反复向右或向左短按 Multi-Controller **1**，直至显示所需内容。
- 或者：向右长按 Multi-Controller **1**，以返回到分屏中上次选择的显示。

可以选择以下显示：

- 车载电脑
- 旅行车载电脑
- 导航
- 播放器

» 即使在关闭运行就绪状态后，所选显示仍保持不变。

## 72 TFT 显示器

### 关闭分屏

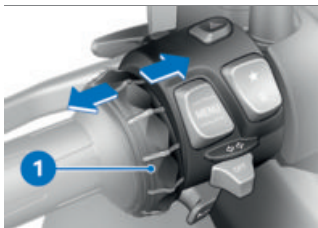

- 显示视图 Pure (Ride) (▮▮▮ 67)
- 反复向左短按 Multi-Controller 1，直至隐藏分屏。
- 或者：向左长按 Multi-Controller 1。

### 通用设置

#### 调整音量

- 连接骑手头盔和后座乘客头盔。(▮▮▮ 74)
  - 增加音量：向上旋转多功能控制器。
  - 减小音量：向下旋转多功能控制器。
  - 静音切换：将多功能控制器向下旋转到底。
- » 静音切换时将暂停媒体播放。

#### 调整日期

- 接通运行就绪状态 (▮▮▮ 48)
- 调出菜单 设置、系统设置、日期和时间、调整日期。
- 调整日、月和年。
- 确认设置。

#### 设置日期格式

- 调出菜单 设置、系统设置、日期和时间、日期格式。
- 选择所需的设置。
- 确认设置。

#### 调整时钟

- 接通运行就绪状态 (▮▮▮ 48)
- 调出菜单 设置、系统设置、日期和时间、调整时间。
- 调整 小时 和 分钟。

#### 设置时间格式

- 调出菜单 设置、系统设置、日期和时间、时间格式。
- 选择所需的设置。
- 确认设置。

#### 设置计量单位

- 访问菜单 设置、系统设置、单位。

可以设置下列计量单位：

- 包括轮胎压力监控 (RDC)<sup>SA</sup>
- 压力 <
- 温度
- 速度
- 油耗值

#### 设置语言

- 访问菜单 设置、系统设置、语言。

可以设置下列语言：

- 德语
- 英语 (英国)
- 英语 (美国)
- 西班牙语

- 法语
- 意大利语
- 荷兰语
- 波兰语
- 葡萄牙语 (巴西)
- 葡萄牙语 (葡萄牙)
- 土耳其语
- 俄语
- 乌克兰语
- 中文
- 日本语
- 韩语
- 泰语
- 罗马尼亚语

### 调整亮度

- 访问菜单 设置、显示、亮度。
  - 设置亮度。
- » 在低于某个定义的环境亮度时，显示屏亮度被调暗到设定值。

### 复位所有设置

- 菜单 设置 中的所有设置可以复位至厂方设置。
- 调出菜单 设置。
- 选择并确认 全部复位。

下列菜单设置将复位:

- 车辆设置
- 系统设置
- 连接
- 显示
- 信息

» 未删除现有的蓝牙连接。

## 蓝牙

### 短距离无线技术

蓝牙是一种近距离无线电技术。蓝牙设备作为近距离设备 (传送距离有限制) 在无需许可证的 ISM 波段 (工业、科学与医用波段) 内在 2.402...2.480 GHz 之间发送信号。允许在全世界使用，而不需要许可。

尽管蓝牙设计用于在近距离内建立尽可能稳定的连接，但是像所有无线电技术一样仍可能发生故障。连接可能受到干扰或短时间中断或完全丢失。特别是在一个蓝牙网络内使用多个设备时，不是在任何情况下都能保证顺利地运行。

### 可能的干扰源:

- 由于无线杆和类似物质形成的干扰场。
- 采用了错误蓝牙无线电标准的设备。
- 附近其他具备蓝牙功能的设备。
- 通过金属或身体屏蔽。

### Pairing

在能够将两台蓝牙设备相互连接起来之前，必须先进行相互识别。这种相互识别的过程被叫做“配对”。进行过一次识别的设备会被保存下来，所以只需在第一次连接时进行配对。

## 74 TFT 显示器

 在一些移动终端设备中，例如带操作系统 iOS，必须在使用前调用 BMW Motorrad Connected 互联应用。

在配对时，TFT 显示器在其接收范围之内查找其他具备蓝牙功能的设备。为了能够识别一个设备，必须满足下列条件：

- 设备的蓝牙功能必须已激活
- 设备必须可以被另一台设备“看到”。
- 其他具备蓝牙功能的设备必须都已关闭 (例如移动电话和导航系统)。

请在通信系统的使用说明书中了解为此所需的步骤。

### 执行配对

- 调用菜单 设置、连接。
  - » 在菜单 连接 中可以设置、管理和删除蓝牙连接。显示下列蓝牙连接：
    - 移动设备
    - 骑手头盔
    - 摩托车后座头盔

正在显示移动终端设备的连接状态。

### 连接移动终端设备

- 执行配对。(▶▶▶ 74)
- 激活移动终端设备的蓝牙功能 (参见移动终端设备使用说明书)。
- 选择并确认 移动设备。

- 选择并确认 连接新的移动设备。
  - 正在搜索移动终端设备。



在蓝牙配对期间，在下部状态行中闪烁。

正在显示可见的移动终端设备。

- 选择并确认移动终端设备。
- 注意移动终端设备上的说明。
- 确认设码编号的一致性。
  - » 正在建立连接并更新连接状态。
  - » 如果未建立连接，可利用故障一览表寻找解决办法。(▶▶▶ 150)
  - » 取决于移动终端设备，电话数据将自动传输至车辆。
  - » 通话数据 (▶▶▶ 82)
  - » 如果未显示电话簿，可利用故障一览表寻找解决办法。(▶▶▶ 150)
  - » 如果蓝牙连接未如预期那样生效，可利用故障一览表寻找解决办法。(▶▶▶ 150)

### 连接骑手头盔和后座头盔

- 执行配对。(▶▶▶ 74)
- 选择并确认 骑手头盔 或 摩托车后座头盔。
- 使头盔的通信系统可见。
- 选择并确认 连接新的驾驶员头盔 或 连接新的摩托车后座头盔。

正在搜索头盔。



在蓝牙配对期间，在下部状态行中闪烁。

正在显示可见的头盔。

- 选择并确认头盔。
- » 正在建立连接并更新连接状态。
- » 如果未建立连接，可利用故障一览表寻找解决办法。(▶▶▶▶ 150)
- » 如果蓝牙连接未如预期那样生效，可利用故障一览表寻找解决办法。(▶▶▶▶ 150)

### **删除连接**

- 调用菜单 设置、连接。
- 选择 删除连接。
- 如要单独删除一个连接，需选择并确认连接。
- 为了删除所有连接，选择并确认删除所有连接。

---

## **WIFI**

### **WLAN 连接**

为了将地图视图从移动电话传输到 TFT 显示器上，将 WLAN 连接。为了能够使用全部的功能范围，必须激活移动电话上的 WLAN。关于激活 WLAN 的更多信息请查阅移动电话的操作说明。

根据当地情况 (例如 WLAN 网络数量较大)，可能会出现临时受限和连接中断的情况。

## 76 TFT 显示器

我的车辆

启动画面



- 1 检查控制显示器  
显示 (☞ 24)
- 2 冷却液温度状态 (☞ 36)
- 3 可达里程 (☞ 71)
- 4 总里程表
- 5 保养显示 (☞ 44)
- 6 后部胎压 (☞ 39)
- 7 高压存储器温度状态
- 8 前部胎压 (☞ 39)

## 操作说明



—操作说明 1: 显示能向左或向右浏览多远的选项卡。

—操作说明 2: 显示当前菜单条位置的选项卡。

## 在菜单条中浏览

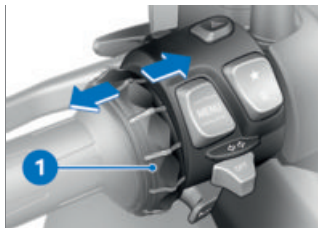

- 调出菜单 我的车辆。
- 欲向右浏览，即向右短按多功能控制器 1。
- 欲向左浏览，即向左短按多功能控制器 1。

我的车辆 菜单中包括以下条目：

- 我的车辆
- 车载电脑
- 旅行车载电脑

—包括轮胎压力监控 (RDC)<sup>SA</sup>

—轮胎充气压力<

—保养需求

—检查控制信息 (如果存在)

• 关于胎压和检查控制信息的详细信息可在“显示”一章中找到。

 检查控制信息会作为补充标签动态附加到菜单 我的车辆的 菜单条上。

## 车载电脑和旅行车载电脑

电子菜单 车载电脑 和 旅行车载电脑 显示车辆和骑行数据，例如平均值。

## 保养需求



如果到下次保养的剩余时间不到一个月或到下次保养的剩余里程小于 1000 km，则会显示白色的检查控制信息。

## 78 TFT 显示器

### 车载电脑

#### 访问车载电脑

- 调出菜单 我的车辆。
- 向右翻页，直至显示菜单条 车载电脑。
- » 车载电脑也可以分屏显示。
- 打开分屏或选择显示 (▶▶▶ 71)

#### 复位车载电脑

- 访问车载电脑 (▶▶▶ 78)
- 按压翘板按键 MENU 下部。
- 选择并确认 复位所有值 或 复位单个值。

以下数值可以被单独复位：



行驶



当前



速度



油耗



制动能量回收 1

#### 调用旅行车载电脑

- 访问车载电脑 (▶▶▶ 78)
- 向右翻页，直至显示菜单条 旅行车载电脑。
- » 车载电脑行程模式也可以分屏显示。
- 打开分屏或选择显示 (▶▶▶ 71)

### 复位旅行车载电脑

- 调用旅行车载电脑 (▶▶▶ 78)
- 按压翘板按键 MENU 下部。
- 选择并确认 自动复位 或 重置全部数值。
- » 如果选择了 自动复位，在关闭运行就绪状态后至少已经过去 6 小时并且日期已经变化的情况下，车载电脑行程模式会被自动复位。

### 导航

#### 警告提示



**警告**

#### 在骑行过程中操作智能手机 事故危险

- 遵守相关适用的公路交通规则。
- 骑行过程中请勿使用智能手机。除非是不需要操作的应用，例如通过免提装置打电话。



**警告**

#### 交通事件和失控的转移

- 骑行期间由于操作集成信息系统和通信设备造成事故危险
- 只有在交通状况允许的前提下，才能操作这些系统或设备。
  - 必要时停车并在静止状态下操作这些系统或设备。

## 前提

车辆与一个兼容的移动终端设备相连。

在已连接的移动终端设备上安装有 BMW Motorrad Connected 互联应用。

 在一些移动终端设备中，例如带操作系统 iOS，必须在使用前调用 BMW Motorrad Connected 互联应用。

## 显示地图模式

### 前提条件

通过蓝牙连接的移动电话上的 WiFi 已启动。

- 连接移动终端设备。(▶▶▶ 74)
- 调出 BMW Motorrad Connected 互联应用。
- 调出菜单 导航。

 如果在分屏中选择了视图 导航，同时访问菜单 导航，则自动退出分屏视图，在整个 TFT 显示器上显示导航。

### 输入目标地址

- 连接移动终端设备。(▶▶▶ 74)
- 调出 BMW Motorrad Connected 互联应用并开始目的地引导。
- 在 TFT 显示器中访问菜单 导航。
- » 显示激活的目的地引导。

—如果移动终端设备上的 WLAN 未激活，那么目的地引导会被显示为箭头视图。

» 如果未显示激活的目的地引导，可利用故障一览表寻找解决办法。(▶▶▶ 151)

## 从历史目的地中选择目的地

- 调用菜单 导航、最终目的地。
- 选择并确认目的地。
- 选择 启动目的地指引。

## 从收藏中选择目的地

- 菜单 收藏夹 显示所有在 BMW Motorrad Connected App 中作为收藏保存的目的地。在 TFT 显示器上无法添加新的收藏。
- 调用菜单 导航、收藏夹。
- 选择并确认目的地。
- 选择 启动目的地指引。

## 输入兴趣点

- 可以在地图上显示兴趣点，例如名胜。
  - 调用菜单 导航、POIs。
- 可以选择下列地点：
- 在车辆位置
  - 在目的地
  - 沿着路线
  - 选择在哪个地点搜索兴趣点。
- 例如可以选择下列兴趣点：
- 加油站
  - 选择并确认兴趣点。
  - 选择并确认 启动目的地指引。

## 80 TFT 显示器

### 确定路线规则

- 调用菜单 导航、路线规则。  
可以选择下列标准：
  - 路线类型
  - 避开
- 选择所需的 路线类型。
- 接通或关闭所需的 避开。  
在括号中显示已打开的规避点数量。

### 显示路线信息

- 调出菜单 导航、设置，然后选择菜单项 路线信息。  
可以在以下选项中进行选择：
  - 目的地
  - 途经点
- 选择希望的选项。
  - » 显示剩余的距离和时间。

### 编辑目的地引导

- 调用菜单 导航、新目的地。  
可以在以下目的地中进行选择：
  - 最终目的地
  - 优选
  - POIs
- 从三个目的地类别中选择一个。
- 从目的地条目中选择 导航编辑。
- 选择 添加为途经点，以将所选择的目的地添加为路标。
- 选择 启动目的地指引，以覆盖当前目的地。

### 退出目的地指引

- 调用菜单 导航、激活目的地指引。
- 选择 退出目的地指引 并确认或向左翻转多功能控制器。

### 接通或关闭语音提示

- 连接骑手头盔和后座乘客头盔。  
( 74)
- 从电脑声音中可以预先读取导航。为此必须接通 语音提示。
- 调用菜单 导航、激活目的地指引。
- 接通或关闭 语音提示。

### 重复最后的语音提示

- 调用菜单 导航、激活目的地指引。
- 选择并确认 当前语音提示。

---

### 多媒体

#### 前提

车辆与一个兼容的移动终端设备和头盔相连。

#### 控制音乐播放

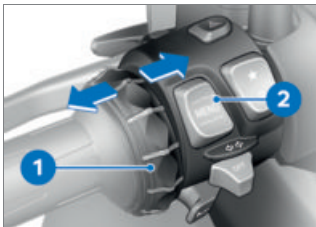

- 调出菜单 播放器。

 BMW Motorrad 建议，在开始驾驶前将移动终端设备中的媒体和通话音量调到最大。

- 调整音量 (▶▶▶ 72)
- 下一个曲目：向右短时翻转多功能控制器 **1**。
- 上一个曲目或当前曲目开头：向左短时翻转多功能控制器 **1**。
- 调出关联菜单：向下按压按钮 **2**。

 取决于移动终端设备可能限制 Connectivity-功能的范围。

» 在上下文菜单中可以使用下列功能：

- 播放 或 暂停。
- 搜索和播放时选择类别 当前播放、所有表演者、所有专辑 或 所有曲目。
- 选择 播放列表。

在子菜单 音频设置 中可以进行下列设置：

- 打开或关闭 随机播放。
- 重复播放：选择 关闭、单曲回放 (当前曲目) 或 全部。

» TFT 显示器上的播放列表未显示，可利用故障一览表寻找解决办法。(▶▶ 151)

## 电话

### 前提

车辆与一个兼容的移动终端设备和头盔相连。

### 打电话

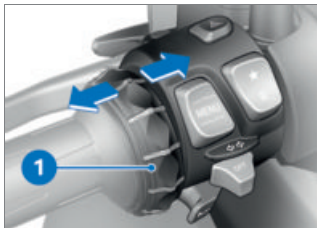

- 调出菜单 电话。

 来电时将打开一个弹出窗口。

- 接听电话：向右翻转多功能控制器 **1**。
- 拒接电话：向左翻转多功能控制器 **1**。
- 结束对话：向左翻转多功能控制器 **1**。

### 静音切换

当激活通话时可以将头盔内的麦克风切换成静音。

### 与多方通话

在通话期间可以接听第二个电话。第一个通话将被保留。激活的呼叫数量在菜单 电话 中显示。可以在两个通话之间切换。

## 82 TFT 显示器

### 通话数据

取决于移动终端设备，在配对 (☞ 73) 后电话数据将自动传输至车辆。

电话簿：移动终端设备中保存的联系人列表

通话记录：移动终端设备呼叫列表

优选：移动终端设备中保存的收藏列表

---

### 显示软件版本

- 访问菜单 设置、信息、软件版本。

---

### 显示许可证信息

- 访问菜单 设置、信息、许可。



设置

06

---

|       |    |
|-------|----|
| 后视镜   | 86 |
| 大灯    | 86 |
| 弹簧预压力 | 87 |

## 86 设置

### 后视镜

#### 调整后视镜



- 轻轻按压边缘处将后视镜移动到所需要的位置。

 如果后视镜的调节范围不足以确保校准的正确性，则必须调整后视镜臂的位置。

#### 调整后视镜臂



- 将护罩 **1** 推到后视镜臂上的螺栓连接上方。
- 用合适的工具松开螺母 **2**。
- 将后视镜臂转到所需的位置。
- 用规定的扭矩拧紧螺母 **2**，同时固定住后视镜臂。

 左后视镜 (防松螺丝)  
安装到适配接口

M10

22 Nm (左旋螺纹)

- 将护罩 **1** 推到螺栓连接上方。

### 大灯

#### 照明距离和弹簧预紧力

一般通过匹配弹簧预压力与负荷状态，照明范围保持恒定。

如果对于照明距离调节存在疑虑，请咨询 BMW Motorrad 当地代理商。

#### 调整照明距离

- 拆卸前部饰件 (➡ 128)

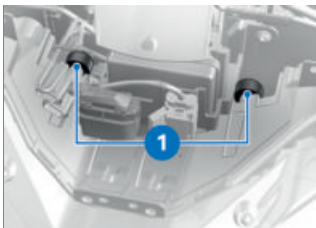

在高负载下，必须对弹簧预压力进行调整，以避免给对面来车造成眩目。如果弹簧预压力调整还不够，就必须另外在大灯上修正照明距离。

- 通过调整螺钉 **1** 调整照明距离。
- 装入前部饰件 (➡ 128)

当 E-Scooter 重新以低负载行驶时:

- 请专业维修车间恢复大灯基本设置, 最好是请 BMW Motorrad 当地代理商完成此项工作。

## 弹簧预压力

### 设置

后轮上的弹簧预压力必须与 E-Scooter 载荷相匹配。提高装载量需要提高弹簧预紧力, 低重量需要较小的弹簧预紧力。

### 调整减震柱弹簧预紧力

- 停放好 E-Scooter, 同时注意地面是否平整坚实。

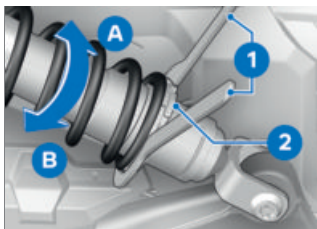

- 松开防松螺丝 **2**。
- 为了增加弹簧预压力, 将调节环用随车工具 **1** 沿箭头方向 **A** 转动。
- 为了减小弹簧预压力, 将调节环用随车工具 **1** 沿箭头方向 **B** 转动。

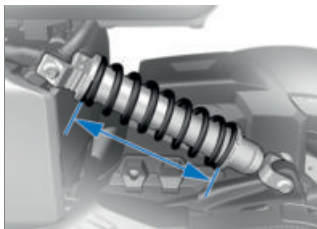

后部弹簧预压力基本设置

基本设置下的弹簧长度 257.5 mm (含骑手 85 kg)

基本设置下的弹簧长度 257.5 mm (无载物的单人骑行模式)

基本设置下的弹簧长度 247.5 mm (有载物的单人骑行模式)

基本设置下的弹簧长度 227.5 mm (有载物的载客骑行模式)

- 拧紧防松螺丝 **2**。

**BMW EPOWER**

**07**

---

|      |    |
|------|----|
| 工作原理 | 90 |
| 一般说明 | 90 |
| 充电电缆 | 91 |
| 充电过程 | 92 |

## 工作原理

机车可通过电驱动系统，实现完全无排放的运行。

专用的高压存储器向电机提供能量。

在所有骑行状况，如起动、加速或高速下，高扭矩电机都能确保动力强劲的骑行性能。

高压存储器在诸如驻车时，可通过充电电缆充电，或在骑行时通过能量回收充电。

充电可通过专用的电源连接，以特别快速的方式进行。但是，也可以通过家用插座，例如在住宅进行充电。

## 能量回收

通过能量回收，可在骑行过程中给高压存储器进行充电。能量回收确保在减速时，尽量减少能量的损失。在机车减速时，电机将具有发电机的功能，可部分或全部地将此时释放出的动能转换为电流。这样，高压存储器便部分获得了重新充电，以实现最大可达里程。该充电方式可在骑行过程中，在油门处于关闭位置时，或在能量回收模式下进行。

更多有关通过减速进行能量回收的信息，请参阅“骑行”一章 (104)。

组合仪表上的标记在 CHARGE 区域。有预见性地骑行和及时减速，对于充分利用机车的能量回收功能是很重要的。

## 一般说明



### 危险

#### 电气工作不当。

例如由于触电或火灾造成人身伤害或财产损失。

- 注意安全规定。



### 注意

#### 在使用充电装置前没有进行检查

财产损失和电网超载

- 在第一次充电过程前，请专业电工在充电位置上检查自己的充电装置。



### 小心

#### 不注意充电站的提示

例如由于触电或火灾造成人身伤害或财产损失

- 注意充电站上的提示。



### 注意

#### 充电装置状态不佳

例如由于触点磨损或损坏造成失火危险

- 仅使用状态完好的充电装置。

**危险****充电接口清洁不当。**

例如由于触电或火灾造成人身伤害或财产损失。

- 只能由受过相应培训的人员进行清洁。



不得在蓄电池电量过低的情况下长时间闲置 E-

Scooter。

长时间闲置前，请借助充电状态显示确保高压存储器充满电。过度深放电会损坏高压存储器。



可达里程低于 30 km 时，请给高压存储器充电，否则电动驱动装置的功率可能会明显下降。

**发生事故后的行为****危险****事故后触摸高压线。**

触电导致生命危险。

- 在发生事故后请勿接触任何高压组件，例如橙色高压线或与露出的高压线接触的部件。

**小心****高压存储器漏液**

腐蚀性灼伤危险

- 请勿接触从高压存储器中漏出的液体。

如果骑行时发生了事故，则在高电压系统方面必须注意下列附加安全措施：

- 保护事故现场。
- 立即告知救援队、警察局或消防队，这辆车配备高电压系统。
- 关闭运行就绪状态。
- 不要吸入高电压蓄电池中排出的气体，如有必要，与车辆保持距离。

**充电电缆****危险****使用未被许可的充电电缆。**

可能因电缆火灾而造成人身伤害或财产损失。

- 只能使用被许可的充电电缆和充电站进行充电。
- 向您的售后服务经销商咨询有关被许可的电缆的信息。

**注意****充电电缆使用不当**

例如由于电缆失火造成财产损失

- 充电电缆只能用于给 E-Scooter 充电。
- 不要用电缆或适配器延长充电电缆。



### 危险

#### 使用损坏的充电电缆。

例如由于触电或火灾造成人身伤害或财产损失。

- 不要使用损坏的充电电缆。
- 要立即停止使用损坏的充电电缆 (壳体或电缆)。



打开充电电缆组件会导致损坏和保修失效。维修充电电缆或更换组件 (插头、连接器或 Incable Modul) 只能在制造商处进行。



必须使用护罩保护充电接口, 以免其受湿气和污垢的影响。

根据不同的国别定制车辆, 供货范围中所包含的所需充电电缆会有所不同。

充电电缆可以存放在头盔盒中。或者也可以使用固定安装在充电站上的电缆。

#### 标准充电电缆

利用标准充电电缆可以在带安全引线的家用插座上充电。在家用插座的电源线上用交流电充电。必须注意标准充电电缆的详细使用说明书:

[www.aptiv.com/online-manual](http://www.aptiv.com/online-manual)

#### 标准充电电缆的显示

标准充电电缆通过四个 LED 显示其状态。

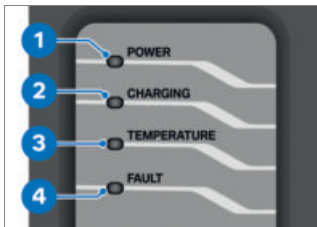

- 1: 家用插座或充电站的供电
- 2: 充电显示
- 3: 温度监控
- 4: 家用插座或充电站, 或者充电单元的故障

#### 充电过程

#### 在充电前



### 危险

#### 不注意电源连接的安全提示。

例如由于触电或火灾造成人身伤害或财产损失。

- 注意相应电源连接的安全提示。

**注意****未根据电网调整充电电流**

因家用插座过热或电网负载过大而造成的燃烧危险

- 在家用插座上充电之前，请检查其最大负荷能力并根据电网调整充电电流限制。

**i** 充电过程可以随时停止并在以后某个时刻继续，以便必要时使用电源线上的其它用电器或避免同时使用多个用电器造成功率消耗过高。

**i** 如果充电过程中断，例如发生短暂断电时，充电过程会在断电恢复后自动继续。如果断电超过 2 分钟，则不会自动继续充电过程。

**i** 在极端车外温度下，充电过程会减慢以保护高压存储装置。

**i** 标准充电电缆在温度低于  $-32^{\circ}\text{C}$  时无法工作。充电前，请将充电电缆存放在环境温度介于  $-32^{\circ}\text{C}$  和  $40^{\circ}\text{C}$  之间的位置。

**操作充电盒**

- 通过手柄 **2** 打开充电盒盖 **1**。
- » 打开的充电盒盖是不适合放置任何物品的。
- 如要关闭充电盒盖 **1**，请用力按压锁止装置。

**设置充电电流**

- 接通运行就绪状态 (☰➡ 48)
- 在菜单 设置、车辆设置、充电设置、充电电流限制 中设置充电电流。

**i** 如果家用插座或充电站提供不同的充电电流，则使用较低的充电电流进行充电。

**开始充电过程**

- 关闭运行就绪状态 (☰➡ 49)
- » 在运行就绪状态已关闭后，才可开始充电过程。如果在充电过程中重新接通运行就绪状态，则充电过程中断。
- 打开充电盒。

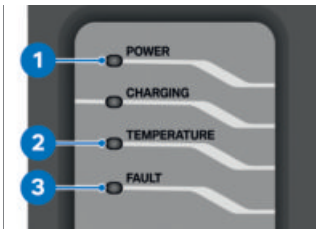
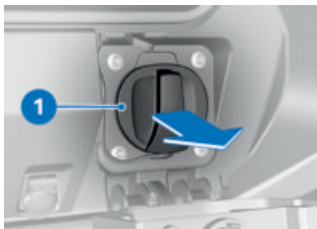

- 取下充电接口盖 1。
- 取下充电插头上的护罩。



### 注意

#### 未根据电网调整充电电流

因家用插座过热或电网负载过大而造成的燃烧危险

- 在家用插座上充电之前，请检查其最大负荷能力并根据电网调整充电电流限制。
  - 在首次用自己的家用插座充电，以及在用外来家用插座充电时，要由电气专业技术人员确定允许的充电电流强度。如果允许的充电电流强度未知，则应将充电电流限制设定为最低强度。
  - » 出厂设置将充电电流限制设置为 6 A 充电电流。
  - 必要时在菜单 设置、车辆设置、充电设置、充电电流限制中设置充电电流限制。
-  如果家用插座或充电站提供不同的充电电流，则使用较低的充电电流进行充电。

- 如有必要，将标准充电电缆连接到家用插座上或将 Mode3 充电电缆连接到充电站上。如果在充电站上充电，需注意充电站上的说明。

» 标准充电电缆自动执行所有必要的检测步骤。如果此时 LED 1 亮起，说明检测成功。如果 LED 2 或 3 亮起或闪烁，说明检测不成功，充电过程无法启动或充电电缆不得与机车连接。将执行下列检测步骤：

- 检测家用插座是否接线错误
- 检测是否存在安全引线连接
- 检测是否具备正常充电的前提条件
- » 状态显示 / 故障记录已在“显示”一章中列出。如果出现故障信息，可按如下方式进行复位：
  - 通过将插头从家用插座中拔出，将标准充电电缆从电源上断开。
  - 在 10 秒钟后重新插入插头。
- » 如果涉及到表明标准充电电缆损坏的严重故障，则无法复位。这些严重故障包括：
  - 继电器咬熔接 (装置长期损坏)

- 温度传感器损坏
- 故障电流测试结果不良



### 危险

#### 使用损坏的充电电缆。

例如由于触电或火灾造成人身伤害或财产损失。

- 不要使用损坏的充电电缆。
  - 要立即停止使用损坏的充电电缆 (壳体或电缆)。
- 尽快请 BMW Motorrad 当地代理商排除故障。



- 将充电电缆 **2** 连接到充电接口 **1** 上。
- » 当运行就绪状态关闭或为机车充电时，充电电缆被电动锁止。

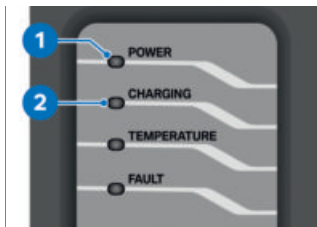

- 注意充电电缆上的显示。
- » 标准充电电缆自动执行所有必要的检测步骤。如果 LED **1** 亮起，且 LED **2** 闪烁，便说明检测成功，正对机车进行充电。



在打开运行就绪状态后会出现提示 **1**。充电过程尚未起动。您可以选择充电电流限制，或通过关闭机车，以直接起动充电过程。

# 96 BMW EPOWER

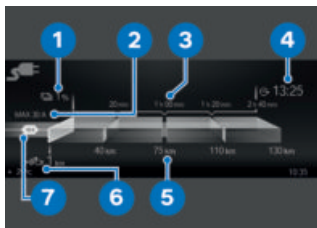

显示电量 **1** 和可达里程 **6**。给出的充电时间预测 **3** 与可达里程预测 **5** 相关联，即机车必须充电多久，才能达到特定的预计可达里程。目标时间 **4** 显示机车将在何时达到 100% 的电量。目标时间始终以车内所设定的时间为准。如果基础设施可提供的电流大于设置菜单中所选的电流，则除了生效的充电电流极限 **7** 之外，还将显示可用的最大充电电流强度 **2**。在一段时间后，显示器会自动进入 Stand-by-Modus (节能模式)。充电过程继续

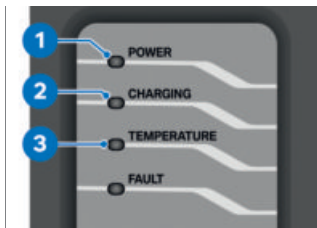

- 注意充电电缆上的显示。
  - » 如果 LED **1** 和 **3** 亮起，说明充电由于温度过高而中断 – 如果再加上 LED **2** 闪烁，便说明机车正在慢慢开始继续充电。如果 LED **1** 亮起且 LED **3** 闪烁，说明充电由于电源插头内温度过高而中断。将执行下列检测步骤：
    - 检测是否存在安全引线连接
    - 检测是否具备正常充电的前提条件
  - 如要重新显示当前电量，短按 MENU 按钮。
    - » 如果充电时间超过预期时间，则应检查所设定的充电电流限制。

## 结束充电过程

### 前提条件

结束充电过程时务必遵守下列步骤的顺序。

### 前提条件

如果在充电站上充电，则在拔下充电电缆前先在充电站上结束充电过程。

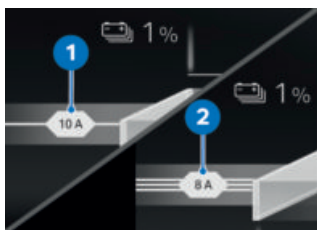

显示器上显示以单相 **1** 还是三相 **2** 进行充电。

- 打开运行就绪状态。
- » 充电电缆已在 E-Scooter 上解锁。

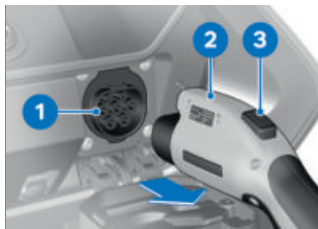

- 按压解除联锁按钮 **3**，将充电电缆 **2** 从充电接口 **1** (在 E-Scooter 上) 拔下。

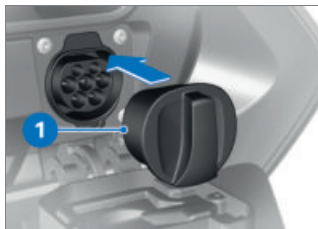

- 装上充电接口盖 **1**。
- 如有必要，将标准充电电缆从家用插座上拔下或将 Mode3 充电电缆从充电站上拔下。
- 装上充电插头上的护罩。
- 将标准充电电缆存放在头盔盒中，或插入到固定安装在充电站上的充电电缆的指定位置上。

### 充电插头紧急解除

- 拆卸前部饰件 (➡ 128)

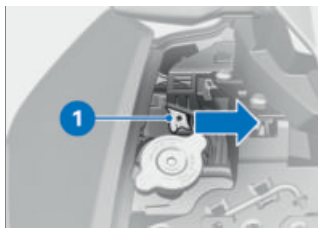

- 必要时利用合适的辅助工具沿箭头方向按压紧急解锁杆 **1**。
- » 解锁充电插头。
- 装入前部饰件 (➡ 128)

骑行

08

---

|                  |     |
|------------------|-----|
| 安全提示             | 100 |
| 注意检查表            | 101 |
| 每次行驶前            | 101 |
| 每进行 10 次充电过程     | 101 |
| 建立行驶就绪状态         | 101 |
| 驾驶 E-SCOOTER     | 103 |
| 磨合               | 105 |
| 制动               | 105 |
| E-SCOOTER 停放     | 106 |
| 为运输而固定 E-SCOOTER | 107 |

## 安全提示

### 操作



#### 注意

#### 擅自更改 E-Scooter

损坏相关的部件，安全相关的功能失效。由于擅动而造成的损坏不属于保修范围。

- 不要擅自进行操作。

### 骑手装备

如未穿戴正确的服装，请勿骑行！必须穿戴

- 头盔
- 套装
- 手套
- 靴子

不管在哪个季节，即使是短距离行车都应当如此。

BMW Motorrad 当地代理商乐意为您提供建议，并备有各种用途的合适服装。



#### 警告

松散的纺织品、行李或安全带卷入敞开的、正处于旋转中的车辆零件 (车轮、传动轴)

事故危险

- 请确保没有松散的纺织品被卷入敞开的、正处于旋转中的车辆零件。
- 请将行李以及张紧带和捆绑带远离敞开的、正处于旋转中的车辆零件。

### 装载



#### 警告

超载和载荷分布不均匀会影响行驶稳定性

翻车

- 切勿超过允许的总重量并且遵守装载说明。
- 弹簧预压力和轮胎充气压力的调整要与总重量相匹配。
- 注意头盔盒的最大有效负载。



装载头盔隔层

最大 8 kg

- 包括尾箱 SZ

- 注意尾箱的最大有效负载。



后置物箱载荷

最大 5 kg<1

## 速度

高速行驶时，不同的边缘条件可能会对 E-Scooter 的行驶性能产生不良影响：

- 减震支柱的调节
- 载重物分配不均匀
- 宽松的服装
- 胎压过低
- 轮胎花纹不良
- 加装的行李系统，如尾箱

## 中毒危险



### 警告

#### 吸入有害蒸汽

健康损害

- 不要吸入工作液和塑料蒸汽。
- 只能在室外使用车辆。

## 操作



### 注意

#### 擅自更改 E-Scooter

损坏相关的部件，安全相关的功能失效。由于擅动而造成的损坏不属于保修范围。

- 不要擅自进行操作。

## 注意检查表

- 使用以下检查表，定期检查您的 E-Scooter。

## 每次行驶前

### 前提条件

#### 每次骑行开始前：

- 检查高电压蓄电池的充电状态。
- 检查制动系统的功能。
- 检查照明和信号装置的功能。
- 检查轮胎胎纹深度 (▣▣▣ 127)
- 检查胎压 (▣▣▣ 127)
- 检查尾箱和行李是否可靠固定。

## 每进行 10 次充电过程

### 前提条件

#### 每进行 10 次。充电过程：

- 检查前部制动摩擦片厚度 (▣▣▣ 123)
- 检查后部制动摩擦片厚度 (▣▣▣ 124)
- 检测前后轮制动器的制动液面高度 (▣▣▣ 124)

## 建立行驶就绪状态

### Pre-Ride-Check

接通运行就绪状态后，组合仪表执行指示灯和警示灯测试 – 即所谓的“Pre-Ride-Check”。如果在测试结束前打开行驶就绪状态，则测试被取消。

### 阶段 1

所有指示灯和警示灯均打开。

## 102 骑行

在车辆较长时间处于静止状态后，系统启动时将显示一个动画。

### 阶段 2

通用警示灯从红色切换成黄色。

### 阶段 3

以相反的顺序依次关闭所有已打开的指示灯和警示灯。

驱动系统功能异常警示灯在 15 秒后才熄灭。

如果某个指示灯和警示灯未打开：

- 请让专业维修车间尽快排除故障，最好是让 BMW Motorrad 授权经销商完成此项工作。

 可以根据骑行模式及其配置限制动态行驶调节系统的干预。

通过弹出式信息，例如 注意！ABS 和 DTC 设置。显示可能的限制。

更多有关 ABS 和 DTC 动态行驶调节系统的信息请查看技术细节一章。

### ABS 自诊断

通过自诊断检查 BMW Motorrad ABS 的功能就绪情况。接通运行就绪状态后即自动进行自诊断。

### 阶段 1

» 在停车状态下检查系统组件。



闪烁。

### 阶段 2

» 在起动机时检查系统组件。

-ABS 自诊断已完成。ABS 符号不再显示。

- 注意所有指示灯和警示灯的显示。



ABS 自诊断未完成

因为自诊断未结束，所以 ABS 功能不可用。（为了检查车轮转速传感器，E-Scooter 必须达到最低速度：最小 5 km/h）

在 ABS 自诊断结束后显示一个 ABS 故障：

- 可继续骑行。必须注意，ABS 功能只能受限制地使用或根本不可用。
- 尽快请 BMW Motorrad 当地代理商排除故障。

### ASC/DTC 自诊断

通过自诊断检查 BMW Motorrad ASC/DTC 的功能就绪情况。接通运行就绪状态后即自动进行自诊断。

## 阶段 1

» 在停车状态下检查可诊断的系统组件。



缓慢闪烁。

## 阶段 2

» 在起动机时检查可诊断的系统组件。



缓慢闪烁。

## ASC/DTC 自诊断已完成

» ASC/DTC 图标不再显示。

- 注意所有警告灯和指示灯的显示。



ASC/DTC自诊断未完成

为了检查车轮转速传感器，E-Scooter 必须在行驶就绪状态打开时达到最低速度：

最小 5 km/h

在 ASC/DTC 自诊断结束后显示一个 ASC/DTC 故障：

- 可继续骑行。必须注意，ASC/DTC 不可用。
- 请让专业维修车间尽快排除故障，最好是让 BMW Motorrad 授权经销商完成此项工作。

## E-Scooter 运行就绪

在进行了 Pre-Ride-Check 和 ABS 自诊断后，E-Scooter 及所有用电设备便均已运行就绪。



为了保护 12 V 蓄电池，激活的用电器只可使用绝对需要的时间，并且要关闭运行就绪状态。

## 驾驶 E-SCOOTER

### E-Scooter 可以行驶



如果在操纵制动器时按压启动马达按钮，E-Scooter 可以行驶。驱动显示可见，并显示 READY。所有系统都运行就绪。通过按压紧急停止开关，E-Scooter 不再可以行驶。



低温天气下，功率输出和输入会受到影响。



在特殊情况下，当机车停止时（例如在极端车外温度和阳光直射的情况下），高压存储器可能会剧烈升温。高压存储器过热时，E-Scooter 不会进入行驶就绪状态。

## 104 骑行

 非常高的温度 (超过 35 °C) 会影响单格电池的使用寿命。如果高压存储器在行驶过程中过热, 则驱动功率会逐渐降低, 以冷却高压存储器。同时组合仪表中的功率显示 POWER 下降。如果温度继续升高, 请停车直至高压存储器冷却。如果功率显示降至 0, 则表示 E-Scooter 尚未行驶就绪, 机车停止。

### 打开行驶就绪状态

- 接通运行就绪状态 (▶▶▶ 48)
  - » Pre-Ride-Check 正在执行。(▶▶▶ 101)
  - » ABS 自诊断自在进行。(▶▶▶ 102)
  - » ASC/DTC 自诊断自在进行。(▶▶▶ 102)
- 操作制动器。



- 操纵起动按钮 1。

 侧面支架翻下时, 无法建立行驶就绪状态。如果在行驶就绪状态已建立的情况下翻下侧面支架, 则行驶就绪状态取消。

» E-Scooter 行驶就绪。

» 如果 E-Scooter 未行驶就绪, 可利用故障一览表寻找解决办法。(▶▶▶ 150)

### 使用 ePOWER 骑行



#### 警告

#### 电动骑行时不易被察觉到。

有事故风险

- 在电动骑行时请注意, 由于缺少发动机噪音, 行人或其它交通参与者不能与平常一样察觉到 E-Scooter。
- 请格外谨慎地骑行。

### 通过减速回收能量

通过能量回收给高电压蓄电池部分重新充电。电动机在减速时起发电机作用, 将动能转换成电能。

减速与骑行模式以及电子油门转把的位置有关。电子油门转把的操控越少, 减速幅度就越大。在此过程中回收能量并给高电压蓄电池充电。如果完全不操控电子油门转把, 则减速类似于轻微的制动。

当满足下列条件时, 可以回收能量:

- E-Scooter 在运动中。

- 速度高于约 5 km/h。

在下列情况下无法回收能量:

- 高电压蓄电池已充满电。
- 高电压蓄电池的温度很低或很高。在冬季或夏季，能量回收在启动后可能暂时不可用。

**警告**

没有能量回收时，也不存在电动驱动装置的制动作用。E-Scooter 可以象平常一样继续滑行。

有事故风险

- 随时准备制动。

**适合减速的骑行状况**

如果在骑行时可预见到某个减速过程，则可将该减速过程用于能量回收。下列示例性骑行状况可能适合于能量回收：

- 在下坡路段上减速
- 在红灯前减速

避免滞后制动或紧急制动。而是通过能量回收使车辆减速。

**磨合****制动摩擦片**

新的制动摩擦片必须先进行磨合，然后才能达到最佳摩擦力。制动作用下降可以通过加大制动杆的压力来进行补偿。

**警告****新制动片**

制动距离加长，有事故风险

- 及早制动。

**轮胎**

新轮胎的表面是光滑的。因此必须以温和的骑行方式通过在交替倾斜位置上磨合的方式使轮胎变粗糙。只有通过磨合才能使轮胎胎面完全具备地面附着能力。

**警告****新轮胎在湿滑的道路上和在过度倾斜时丧失附着力**

有事故风险

- 有预见性地驾驶，避免过度倾斜。

**制动****怎样达到最短制动距离？**

前轮和后轮之间的动态载荷分布在制动时会出现变化。制动力越大，前轮载荷就越大。车轮载荷越大，传递的制动力就越大。

为了达到最短制动距离，前轮制动器必须灵活自如且要不断加大操纵强度。这样便能最佳利用前轮上提高的动态载荷。如果突然以高压施加制动压力，动态负载分配便无法跟上减速度的升高，从而令制动力不能完全传递到车道。

# 106 骑行

## 下坡行驶



### 警告

#### 下山时只用后轮制动。

丧失制动效果。制动器因为过热而损毁。

- 请使用前后轮制动器和能量回收。

有关能量回收的进一步信息参见章节“技术细节”，自第 (115) 页开始。

#### 制动器潮湿和脏污

制动盘和制动摩擦片上的潮湿和污垢会导致制动效果降低。

在下列情况中必须考虑到制动效果的延迟或降低：

- 在雨天和通过积水行车时。
- 在洗车后。
- 在撒有融冰盐的道路上行驶。
- 在由于油或油脂残留物而维修制动装置后。
- 在脏污的道路上行车或越野行车时。



### 警告

#### 潮湿和污垢会使制动效果降低

有事故风险

- 对制动器进行干燥或清洁制动，如有必要，进行清洁。
- 提前制动，直到重新达到完全的制动效果。

## E-SCOOTER 停放

### 侧面支架

- 关闭行驶就绪状态。



### 注意

#### 在支架区域的地面状况差

跌倒造成部件损坏

- 要注意必须将摩托车停放在稳固的平面上。
- 翻下侧面支撑并停放 E-Scooter。
  - » 通过展开侧面支撑，将自动操作驻车制动器。它可防止机车溜车。



### 注意

#### 使用配重向侧支架施压

跌倒造成部件损坏

- 车辆停放到侧面支架上时，不要坐在车辆上。
- 将转向把向左打。

### 主支架

- 带有主支架 SA

- 关闭行驶就绪状态。



### 注意

#### 在支架区域的地面状况差

跌倒造成部件损坏

- 要注意必须将摩托车停放在稳固的平面上。

**注意****剧烈运动时内折主支架**

跌倒造成部件损坏

- 主支架翻下时不要坐在车上。

- 展开主支架，支起 E-Scooter。同时，只能通过后座乘客把手或尾箱支架上的把手将 E-Scooter 抬起。

**为运输而固定 E-SCOOTER**

- 对张紧带从其上经过的所有部件进行防刮坏保护（例如使用胶带）。

**注意****支起车辆时侧翻**

跌倒造成部件损坏

- 固定好车辆以防侧翻，最好是请另一个人帮忙。

- E-Scooter 将摩托车推到运输平面上，不要放到侧面支撑或主支架上。

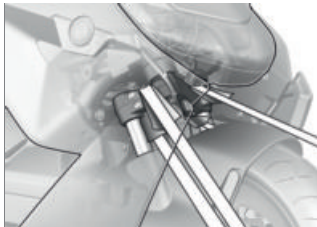
**注意****夹住部件**

部件损坏

- 不要夹住诸如制动管路或导线束等部件。

- 将前部捆绑带从两侧套到下部前叉外管桥上并夹紧。



- 将右后方行李箱张紧带固定到脚踏的保持板上。

## 108 骑行

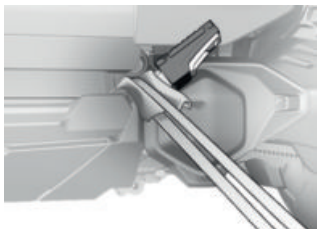

- 将左后方行李箱张紧带固定到脚踏的保持板上。
- 均匀张紧所有张紧带，E-Scooter 的弹簧应尽可能多地压缩。



# 技术细节

09

---

|                   |     |
|-------------------|-----|
| 一般说明              | 112 |
| 防抱死系统 (ABS)       | 112 |
| 牵引力控制系统 (ASC/DTC) | 114 |
| 能量回收稳定性控制 (RSC)   | 115 |
| 驾驶模式              | 115 |
| 动态制动控制系统          | 117 |
| 轮胎压力监控系统 (RDC)    | 117 |
| 自适应转向灯            | 118 |

# 112 技术细节

## 一般说明

更多有关技术的信息在 [bmw-motorrad.com/technik](http://bmw-motorrad.com/technik) 下提供。

## 防抱死系统 (ABS)

### ABS 是如何工作的？

可传递到道路上的最大制动力可能取决于路面的磨擦系数。碎石路面、冰雪覆盖的路面以及湿滑道路的磨擦系数远不及于干燥清洁的沥青路面。道路磨擦系数越低，制动距离就越长。

如果骑手给出的制动压力超过可传递的最大制动力，车轮便会抱死并失去行车稳定性；从而导致翻车。在这种情况下发生之前，ABS 进行干预，使制动压力与最大可传递的制动力相匹配，这样便能让车轮继续转动且行车稳定性不受路况影响。

### 路面不平时会发生什么情况？

路面起伏或不平时可能会出现车轮短时离开路面且制动力为零的情况。如果在此种情况下制动，则 ABS 必须降低制动压力，从而确保轮胎重新接触路面时的行驶稳定性。此时，BMW Motorrad ABS 必须在磨擦系数极低的情况下起作用（碎石路面、冰雪覆盖的路面），以使车轮在各种情况下转动并由此确保骑行稳定性。识别到实际情况后，系统便会将制动压力调整为最佳状态。

## 后轮抬起

在非常剧烈而紧急地减速时，BMW Motorrad ABS 可能无法防止后轮抬起。在这些情况下，E-Scooter 也可能发生倾翻。



### 警告

#### 强烈的制动让后轮离地翻车

- 强烈制动时请注意，ABS 调节系统并不总能防止后轮抬起。

## BMW Motorrad ABS 是如何设计的？

BMW Motorrad ABS 可在骑行物理学的框架内确保每种地面上的行车稳定性。

速度超过 4 km/h 时，BMW Motorrad ABS 能够在骑行物理学的范围内确保每种地面上的行车稳定性。速度更慢时，BMW Motorrad ABS 因系统限制无法确保在每种地面上提供理想支持。

对于极端比赛条件下的越野比赛或在赛道上的特殊要求，该系统不具最佳特性。

### 特殊情况

为了识别车轮抱死倾向，还会比较前轮和后轮的转速。如果在较长时间段内识别到不可信的数值，出于安全考虑会关闭 ABS 功能并显示一个 ABS 故障。输出故

障记录的前提条件是自诊断已结束。

除了 BMW Motorrad ABS 上的问题外，异常的行驶状态还会导致故障信息：

- 长时间用后轮骑行 (单轮特技)。
- 拉紧前轮制动器时后轮原地旋转 (烧胎)。
- 后轮被发动机制动器较长时间抱死，例如在光滑路面上下坡时。

如果由于异常的行驶状态产生故障信息，则可以通过将运行准备状态关闭再接通而重新激活 ABS 功能。

### 定期保养起到什么作用？



#### 警告

#### 未定期保养的制动系统

有事故风险

- 为确保 BMW Motorrad ABS 处于最佳保养状态，请务必遵守规定的保养检查周期。

### 慎之又慎，确保安全

不得因 BMW Motorrad ABS 可以缩短制动距离而在骑行时掉以轻心。第一列为紧急情况的安全储备。

弯道骑行时要多加小心！弯道上的制动受特殊的骑行物理学规律制约，对此即使是 BMW Motorrad ABS 也不可能克服。

### 从 ABS 到 ABS Pro 的进一步发展

- 包括驾驶模式 Pro<sup>SA</sup>

至今为止，BMW Motorrad ABS 为直行制动提供了较高的安全性。现在，ABS Pro 即使在弯道制动过程中也可以提供更高的安全性。即使在快速操纵制动器时，ABS Pro 也能防止车轮抱死。特别是在受惊制动时，ABS Pro 会减轻突然的转向力变化，以防车辆意外竖起。

### ABS 调节功能

从技术上讲，ABS Pro 的 ABS 调节功能可根据骑行状况，与 E-Scooter 的倾斜角度匹配。使用滚动角速率、偏航角速率和横向加速度的信号来确定 E-Scooter 的倾斜位置。

随着倾斜角度的增加，制动开始时的制动压力梯度越来越受到限制。因此，建压过程变慢。此外，ABS 调节范围内的压力调节更加顺畅。

### 针对骑手的优势

对骑手而言，ABS Pro 的优势包括灵敏的反应能力、实现最佳减速的同时还能保证较高的制动力和骑行稳定性，即使在过弯时也毫不逊色。

# 114 技术细节

## 牵引力控制系统 (ASC/DTC)

### 牵引力控制系统如何工作？

牵引力控制系统有两种形式

- **不考虑倾斜角度：**自动稳定控制系统 ASC
- ASC 是一个应防止车轮外倾角的基本功能。
- **考虑倾斜角度：**动态牵引力控制系统 DTC
- DTC 通过附加的倾斜位置和加速度信息进行精确舒适的调节。

牵引力控制系统比较前后轮的轮周速度。根据速度差确定滑差，从而确定后轮的稳定余量。如果超出滑差极限，发动机控制系统便会调整发动机扭矩。

BMW Motorrad ASC/DTC 是针对骑手在公共道路上骑行而设计的辅助系统。尤其是在行车物理学的极限区域，骑手可对 ASC/DTC 的调节作用施加显著的影响（弯道上的重量分配、未固定的载重）。



### 警告

#### 危险驾驶

虽然有 ASC/DTC，仍有事故危险

- 根据情况调整骑行方式，始终是骑手的责任。
- 不要因危险驾驶而使额外提供的安全功能受到限制。

### 特殊情况

根据物理定律，随着倾斜度的增加，加速性能会越来越受到限制。因此在从急弯中驶出时，可能导致加速度降低。

为了能识别出后轮打滑或侧滑的情况，还将对前后轮的转速进行比较，并在采用 DTC 的情况下相较于 ASC 考虑倾斜位置。

- 包括驾驶模式 ProSA

如果倾斜位置数值在较长时间段内被识别为不可信，则使用倾斜位置的替代值或关闭 DTC。在这些情况下显示一个 DTC 故障。输出故障记录的前提条件是自诊断已结束。

在出现以下异常骑行状态时，可能导致 BMW Motorrad 牵引力控制系统自动关闭。

#### 异常的骑行状态：

- 长时间用后轮骑行（单轮特技）。
- 拉紧前轮制动器时后轮原地旋转（烧胎）。
- 在辅助支架上的暖机过程



激活 DTC 的最低速度

最小 5 km/h

-包括驾驶模式 Pro<sup>SA</sup>

如果前轮在极高的加速度下失去地面接触，DTC 便会在所有骑行模式下降低发动机扭矩，直到前轮重新与地面接触为止。

BMW Motorrad 建议，在抬起前轮时将 E 油门手柄退回少许，以尽可能快地重新进入稳定的骑行状态。

在骑行模式 ECO 中，DTC 设置与骑行模式 ROAD 匹配。

在骑行模式 RAIN、ROAD 和 DYNAMIC 下，DTC 设置与骑行模式匹配。

---

## 能量回收稳定性控制 (RSC)

### 能量回收稳定性控制是如何起作用的？

能量回收稳定性控制的任务是避免由于后轮上的能量回收扭矩过高而导致不稳定的骑行状态。视路况和骑行动态性而定，过高的能量回收扭矩可能会使后轮滑差急剧增大，影响骑行稳定性。能量回收稳定性控制系统将后轮的过高滑差限制到一个安全的、与模式位置相关的目标滑差。

### 后轮滑差过高的原因：

-在摩擦系数低的车道上 (例如铺满潮湿的树叶) 以能量回收模式骑行。

-在运动型骑行方式下猛烈制动。

类似于牵引力控制系统

BMW Motorrad DTC，能量回收稳定性控制系统比较从车轮转速

和轮胎半径所算出的前后轮的轮周速度。能量回收稳定性控制系统根据速度差可以确定后轮的滑差，进而确定后轮的稳定余量。如果滑差超出了相应的极限值，便会降低能量回收扭矩。滑差将降低，机车被稳住。

### 能量回收稳定性控制的作用

-在骑行模式 ECO、RAIN 和 ROAD 下：最大稳定性。

-包括驾驶模式 Pro<sup>SA</sup>

-在骑行模式 DYNAMIC 中：与骑行模式 RAIN 和 ROAD 相比，减少了干预。

---

## 驾驶模式

### 选择

如要使 E-Scooter 与路况和期望的骑行体验相匹配，可以从下列骑行模式中选择：

### 标准装备

-ECO

-RAIN

-ROAD (标准模式)

-包括驾驶模式 Pro<sup>SA</sup>

### 采用骑行模式 Pro

-DYNAMIC

针对每个骑行模式，都存在一个针对系统 ABS、DTC、能量回收稳定性控制，以及加速后的反应和能量回收的协调设置。

# 116 技术细节

## 加速后的反应

- 在骑行模式 ECO 中：加速后的反应谨慎，扭矩降低。
- 在骑行模式 RAIN 中：加速后的反应柔和。
- 在骑行模式 ROAD 中：加速后的反应最佳。
- 包括驾驶模式 Pro<sup>SA</sup>
- 在骑行模式 DYNAMIC 中：加速后的反应直接。

## 能量回收

- 在骑行模式 RAIN 和 ROAD 中：通过机车减速实现中等能量回收。
- 在骑行模式 ECO 中：通过机车减速实现最大能量回收。
- 包括驾驶模式 Pro<sup>SA</sup>
- 在骑行模式 DYNAMIC 中：通过机车减速实现最大能量回收。

## ABS

- 后轮离地识别功能在所有骑行模式中都激活。
- 在骑行模式 ECO、RAIN、ROAD 和 DYNAMIC 中，ABS 被调整到公路模式。
- 包括驾驶模式 Pro<sup>SA</sup>

## ABS Pro

- ABS Pro 的完整功能可用于所有骑行模式。E-Scooter 在弯道制动时出现的直立倾斜度被降到最小。

## DTC

### 轮胎

- DTC 在所有骑行模式中都已与使用公路轮胎的公路骑行模式相匹配。

### 行车稳定性

- 在骑行模式 RAIN 下 DTC 及早干预，由此达到最大行驶稳定性。
- 在骑行模式 ECO 和 ROAD 中，DTC 的干预比在骑行模式 RAIN 中滞后。尽可能始终避免后轮打滑。
- 在骑行模式 DYNAMIC 下 DTC 的干预比在骑行模式 ROAD 下滞后。尽可能始终避免后轮打滑。
- 在所有骑行模式下，可防止前轮抬起。

### 转换

骑行模式可在静止状态下，在运行就绪状态打开后，或在骑行过程中更改。

首先会预选所需的骑行模式。当相关系统都在所需的状态下时，才会进行转换。

在骑行模式切换后，显示器中的选择菜单才会隐去。

## ECO 模式

在 ECO 模式下，将在加速受限的情况下，通过机车减速实现最大的能量回收。ECO 模式是为最大可达里程而设计的。

## 动态制动控制系统

—包括驾驶模式 Pro<sup>SA</sup>

## Dynamic Brake Control 的功能

Dynamic Brake Control 的功能在紧急制动时为骑手提供支持。

### 紧急制动识别

—当快速大力操作前轮制动器时，即识别到紧急制动。

### 紧急制动时的表现

—如果在速度超过 最小 10 km/h 时执行紧急制动，则除了 ABS 功能外，Dynamic Brake Control 功能也起作用。

### 意外操作 E 油门手柄时的表现

- 如果在紧急制动时意外操作了 E 油门手柄 (手柄位置 > 5 %), Dynamic Brake Control 通过忽略 E 油门手柄开口以确保制动作用实际起效。紧急制动效果得到保证。
- 如果在 Dynamic Brake Control 干预期间关闭油门 (油门位置 < 5 %), 则 ABS 制动系统重新生成所需的发动机扭矩。
- 如果紧急制动已结束仍然操作 E 油门手柄, Dynamic Brake

Control 将电机扭矩受控制地调节回骑手希望值。

## 轮胎压力监控系统 (RDC)

—包括轮胎压力监控 (RDC)<sup>SA</sup>

### 功能

在轮胎中各有一个传感器，测量轮胎内部的空气温度和充气压力并发送到控制单元。

传感器配备了一个离心力控制器，当第一次超过最低速度后，它会允许传输测量值。

 适合传输 RDC 测量值的最低速度:

最小 30 km/h

在第一次接收到轮胎充气压力之前，每只轮胎在显示器上显示“--”。车辆静止后，传感器还会传递一段时间的测量值。

 车辆静止后的测量值传输时间:

最小 15 min

如果已安装 RDC 控制单元，但车轮没有任何传感器，则会输出一条故障信息。

### 轮胎充气压力范围

RDC 控制单元区分三个已与车辆匹配的充气压力范围:

## 118 技术细节

- 充气压力在允许的公差范围内。
- 充气压力在允许公差的极限区域内。
- 充气压力在允许的公差范围外。

### 温度补偿

轮胎压力与温度有关：它随着轮胎温度的升高而升高，或随着轮胎温度的降低而降低。轮胎充气温度取决于外部温度以及驾驶方式和行驶时间。



TFT 显示屏中显示温度补偿下的轮胎充气压力，均是指以下轮胎充气温度：

20 °C

在加油站的充气压力检测装置中不进行温度补偿，所以测得的轮胎充气压力与轮胎充气温度有关。因此，那里显示的值在大多数情况下与 TFT 显示屏上显示的数值不一致。

### 充气压力匹配

请比较 TFT 显示屏上的 RDC 值与用户手册封底上的值。这两个数值之间的偏差必须用加油站的轮胎充气压力检测装置进行补偿。



示例

根据用户手册，轮胎充气压力应为以下数值：

2.5 bar



示例

在 TFT 显示器上将显示以下值：

2.3 bar

缺少：

0.2 bar

加油站的检测装置显示：

2.4 bar

为了建立正确的轮胎充气压力，必须将其提高到下列数值：

2.6 bar

### 自适应转向灯

- 包括自适应弯道照明灯 SA

#### 自适应弯道照明灯如何工作？

前照灯中标配安装的近光灯单元由两个反射器 LED 组成，其生成近光灯的灯光。前轮和后轮悬挂上的高度传感器为持久调节前灯照明提供数据。通过俯仰补偿，在直线行驶时，无论行驶和负荷状态如何，车灯都会照亮最佳的预设范围。近光灯单元可通过自适应转向灯额外根据倾斜位置绕一个轴旋转，从而补偿车辆的滚动角。旋转角为 70° (±35°)。因此，除了俯仰补偿外，近光灯还能补偿行驶倾斜位置。两个运动相互叠加，从而照亮弯道。由此在转向时可明显改善道路照

明，从而大大提高了主动行驶安全性。

保养

10

---

|        |     |
|--------|-----|
| 一般说明   | 122 |
| 标准工具套件 | 123 |
| 制动系统   | 123 |
| 冷却液    | 125 |
| 轮胎     | 127 |
| 轮辋和轮胎  | 127 |
| 灯具     | 128 |
| 饰板件    | 128 |
| 蓄电池    | 130 |
| 保险丝    | 132 |
| 诊断插头   | 134 |

## 一般说明

在“保养”一章中描述可用较少花费进行的易损件检查和更换工作。

已列出在安装时需要使用的专用拧紧力矩。所有所需拧紧力矩的概述请查询“技术数据”这一章。

## 微密封螺栓

微密封是通过化学方式对螺纹进行保护。此处通过粘结剂在螺栓和螺母或部件之间实现固定连接。因此微密封螺栓只适合一次性使用。

拆卸后必须清除内螺纹上的粘结剂。安装时必须使用新的微密封螺栓。因此在拆卸前需确保具备适合清洁螺纹的工具以及备用螺栓。如果操作不当，则无法再确保螺栓的安全功能，从而是您处于危险之中！

进行所描述的某些作业时，需要有专用工具以及扎实的专业知识。如有疑问，请咨询专业维修车间，最好是 BMW Motorrad 授权经销商。

## 危险

### 保养和维修工作执行不当。

电击可能造成生命危险。

- 进行此处未描述的某些作业时，需要有专用工具以及扎实的专业知识。
- 仅执行本章中所描述的作业。仅在关闭运行就绪状态时执行所述作业。如有疑问，请求助专业维修车间，最好是 BMW Motorrad 授权经销商。

## 危险

### 在高电压系统上作业。

生命危险

- 车辆的高电压系统是一个自我封闭的系统。只要不在技术组件上进行作业，安全性就有保证。
- 高电压系统上的更改和作业只允许由 BMW Motorrad 当地代理商安排受过相应培训的人员进行。

## 标准工具套件

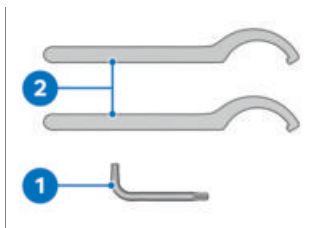

- 1 星形扳手 T25  
—拆卸饰板件。
- 2 钩形扳手  
—调整减震柱弹簧预紧力  
([▶▶ 87](#))

## 制动系统

### 检查制动功能

- 操纵右侧制动杆。
  - » 可以感觉到明显的压力点。
- 操纵左侧制动杆。
  - » 可以感觉到明显的压力点。
- 如要检查驻车制动器，将侧面支架展开，然后将 E-Scooter 向前和向后推动。
  - » E-Scooter 无法推动。

如果感觉不到准确的压力点或能够推动 Scooter:

- 由 BMW Motorrad 当地代理商检查制动器。

### 检查前部制动摩擦片厚度

- 停放好 E-Scooter，同时注意地面是否平整坚实。



- 通过目检检查制动摩擦片左边和右边的厚度。观察方向：从后部观看制动摩擦片 **1**。

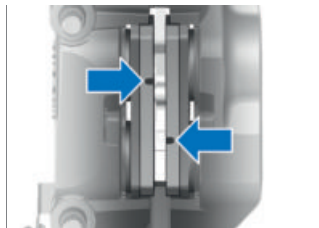

 前部制动摩擦片磨损极限

最小 5.6 mm (补偿摩擦片带支撑板)

如果磨损标记，也就是凹槽，不再清晰可见：



**警告**

### 制动摩擦片低于最小厚度

制动效果降低，损坏制动器

- 为确保制动系统的运行安全性，不得低于摩擦片最小厚度。

- 请让专业维修车间更换制动摩擦片，最好是让 BMW Motorrad 授权经销商完成此项工作。
- BMW Motorrad 建议仅安装原装制动摩擦片。

### 检查后部制动摩擦片厚度

- 停放好 E-Scooter，同时注意地面是否平整坚实。

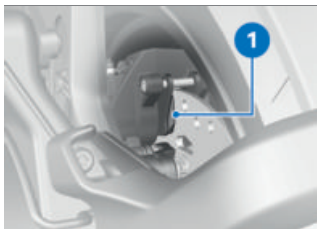

- 通过目检检查制动摩擦片厚度。观察方向：从后部向制动钳 **1**。

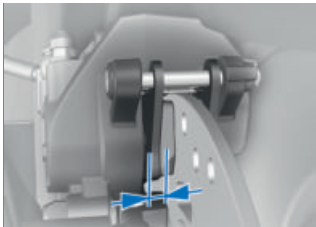

后部制动摩擦片磨损极限

最小 4.5 mm (补偿摩擦片带支撑板)

是否达到磨损标记：



**警告**

### 制动摩擦片低于最小厚度

制动效果降低，损坏制动器

- 为确保制动系统的运行安全性，不得低于摩擦片最小厚度。

- 请让专业维修车间更换制动摩擦片，最好是让 BMW Motorrad 授权经销商完成此项工作。
- BMW Motorrad 建议仅安装原装制动摩擦片。

### 检测前后轮制动器的制动液面高度

- 可在制动液储液罐的观察窗玻璃上检查制动液面高度。前轮制动器的制动液储液罐在右侧，后轮制动器的制动液储液罐在左侧。

**警告****制动液储液罐里制动液过少或已被污染**

由于空气、污物或水进入制动系统，制动性能显著降低

- 立即调整行驶模式，直至排除损坏的情况。
- 定期检查制动液液位。
- 注意在打开前清洁制动液储液罐的盖子。
- 注意用于存放制动液的容器必须是密封的。

- 停放好 E-Scooter，同时注意地面是否平整坚实。
- 校准转向把，使制动液储液罐水平。



- 在左/右侧制动液储液罐观察窗玻璃 **1** 上读取制动液面高度。



制动摩擦片的磨损会降低制动液储液罐中的制动液液位。



制动液面高度

制动液，DOT4

制动液面高度不得低于 **MIN** 标记。(制动液储液罐水平)

如果制动液面高度低于所允许的高度，则：

- 请尽快让专业维修车间排除故障，最好是让 BMW Motorrad 当地代理商完成此项工作。

**冷却液****检查冷却液液位**

- 停放好 E-Scooter，同时注意地面是否平整坚实。
- 拆卸前部饰件 (➡ 128)

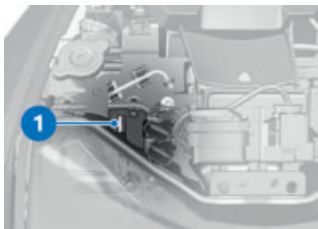

- 通过目检检查冷却液液位 **1**。



平衡罐中的冷却液额定液位

位于 **MIN-** 和 **MAX-** 标记之间  
(在冷却液循环处于低温时)

如果冷却液液位低于允许的高度:

- 尽可能快速添加冷却液, 或者由 BMW Motorrad 当地代理商进行添加。
- 装入前部饰件 (☛ 128)

## 添加冷却液



**警告**

### 打开散热器密封件

燃烧危险

- 不要在高温环境下打开散热器密封件。
- 仅检查平衡罐的冷却液液位, 如有必要进行添加。

- 拆卸前部饰件 (☛ 128)
- 令驱动系统和冷却系统冷却。

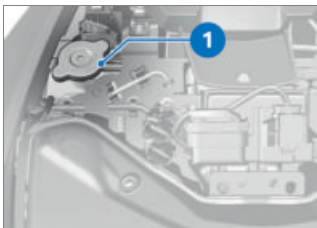

- 打开端盖 **1**。
- 添加冷却液到标准液位。



冷却液防冻

最小 -25 °C



冷却液重新加注量

0.07 l

- 检查冷却液液位 (☛ 125)
- 关闭平衡罐的端盖。
- 装入前部饰件 (☛ 128)

## 轮胎

### 检查胎压



**警告**

#### 轮胎压力不正确。

Scooter 的行驶性能变差。轮胎的使用寿命降低。

- 确保正确的轮胎充气压力。



**警告**

#### 垂直安装的阀芯在高速时自动松脱

轮胎突然失压

- 使用有橡胶密封圈的气门盖并拧紧。

- 根据下列数据检查轮胎充气压力。



前部轮胎充气压力

2.3 bar (单人骑行模式, 在冷胎时)

2.3 bar (带负荷的同乘模式, 在冷胎时)



后部轮胎充气压力

2.5 bar (单人骑行模式, 在冷胎时)

2.5 bar (带负荷的同乘模式, 在冷胎时)

如果轮胎充气压力不足:

- 校正轮胎充气压力。

## 轮辋和轮胎

### 检查轮辋

- 停放好 E-Scooter, 同时注意地面是否平整坚实。
- 通过目检检查轮辋的损坏位置。
- 由 BMW Motorrad 当地代理商检查损坏的轮辋, 必要时进行更换。

### 检查轮胎胎纹深度



**警告**

#### 使用严重磨损的轮胎

骑行性能降低引发事故危险

- 必要时在达到法定最低胎纹深度之前更换轮胎。

- 停放好 E-Scooter, 同时注意地面是否平整坚实。
- 通过磨损标记测量主花纹槽的胎纹深度。



在每个轮胎上都在主花纹槽内集成了磨损标记。如果轮胎花纹降到标记高度以下, 则表明轮胎已完全磨损。标记的位置标记在轮胎侧壁上, 例如标有字母 TI、TWI 或者一个箭头。

如果已达到最小胎纹深度:

- 更新相关轮胎。

# 128 保养

## 轮胎建议

BMW Motorrad 对某些轮胎产品的各种轮胎尺寸进行过测试，就其交通安全性进行了分级。无法评估 BMW Motorrad 对其他轮胎的适用性，因此无法确保行驶安全性。

BMW Motorrad 建议，只使用通过 BMW Motorrad 测试的轮胎。详细信息可咨询 BMW Motorrad 授权经销商。

## 灯具

### 更换 LED 灯具



**警告**

**由于照明工具失灵而忽视了道路行驶的车辆**

**危及安全**

- 要尽快更换损坏的灯泡。为此请求助专业维修厂，最好是 BMW Motorrad 当地代理商。

车辆的所有灯具均为 LED 灯具。LED 灯具的使用寿命高于预期的车辆使用寿命。如果某个 LED 灯具损坏，则请联系专业维修车间，最好是 BMW Motorrad 当地代理商。

## 饰板件

### 拆卸前部饰件



- 利用位于风挡玻璃下方中部的对应手柄，将前部饰件 **1** 向前拉。
- 将前部饰件 **1** 从卡止装置 **2** 中松开。
- 将前部饰件 **1** 向前拆卸。

### 装入前部饰件

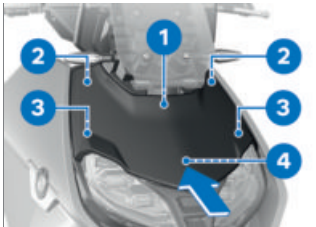

- 装上前部饰件 **1**，沿箭头方向定位。
- 将前部饰件 **1** 连同导向件 **3** 和 **4** 一起穿入。
- 用少许压力将前部饰件 **1** 嵌入夹子 **2**。

## 拆卸侧饰板



- 拆卸螺钉 2。
- 拆卸侧饰板 1。

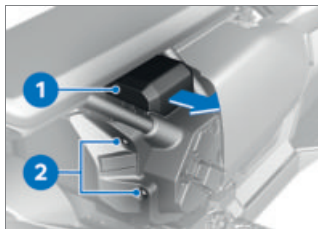

- 沿箭头方向拆卸蓄电池盖板 1。
- 拆卸螺钉 2。

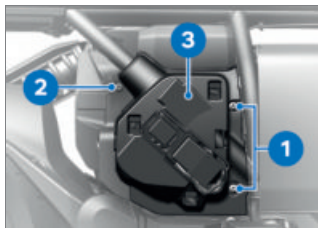

- 拆卸螺钉 1。
- 将饰板件向回压，并拆卸螺钉 2。

- 拆卸盖板 3。

## 安装侧饰板

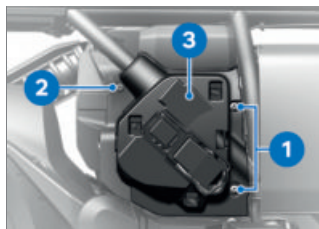

- 装上饰盖 3。
- 将饰板件向回压，并装入螺钉 2。
- 装入螺钉 1。

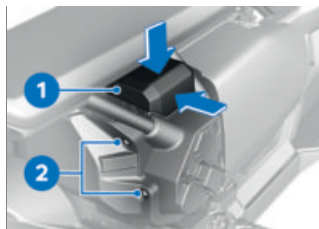

- 装入螺钉 2。
- 定位蓄电池盖板 1。
- 从上方沿箭头方向用力移动蓄电池盖板 1，必须能听到卡止装置的嵌入声。
- 检查蓄电池盖板 1 是否安装牢固。

## 130 保养

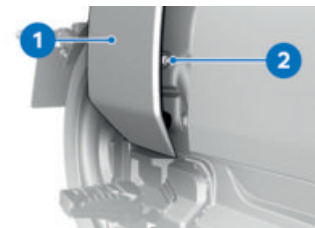

- 通过卡止装置将侧饰板 1 嵌入。
- 安装螺栓 2。

### 蓄电池

#### 一般说明

按规定进行保养、充电和存放可提高 12 V 电池使用寿命，也是获得保修的前提条件。

为使 12 V 电池具有较长的使用寿命，应注意下列几点：

- 蓄电池表面要保持清洁干燥。
- 给蓄电池充电时，务必遵守下面几页上关于充电说明的内容。
- 不要将蓄电池倒置。

#### 补充充电功能

当低于 12 V 电池的某个规定的电量阈值时，便会激活补充充电功能。这样，12 V 电池将通过 DC/DC 转换器从高压蓄电池进行补充充电。这样便能保证 12 V 电池保持充足的电量。

#### 补充充电功能在以下情形下激活：

- 骑行过程中：12 V 电池根据需要进行补充充电。
- 在充电过程中：在高压蓄电池充电时，额外对 12 V 电池补充充电。
- 在停放阶段：每 2 天检查一次 12 V 电池的电量，并在必要时进行补充充电。在补充充电时，可能会听到风扇和冷却液泵的笑声。

如果在较长的停放阶段中，必须连续三次对 12 V 电池进行补充充电，便会在运行就绪状态打开时，出现“车载网络电池”状态。没有限制。请让 BMW 授权维修中心检查。更多信息参见“显示”一章。

当高压蓄电池电量下降到某个临界阈值以下时，便不能对 12 V 电池进行补充充电。为了令补充充电功能在必要时能够始终激活，就必须确保高压蓄电池有足够的电量。

#### 为 12 V 电池充电



**注意**

#### 通过蓄电池接线柱为已连接的 12 V 蓄电池充电

损坏车辆电子系统

- 在充电前断开 12 V 蓄电池接线柱上的接线。

**注意****通过 12 V 插座给完全放电的 12V 电池充电**

车辆电子系统损坏

- 一个已完全放电的 12 V 电池（蓄电池电压小于 12 V，当点火开关打开时指示灯和多功能显示器保持关闭状态）始终直接连接**已脱开**电池的极充电。

**注意****在插座上连接了不适用的充电器**

充电器和车辆电子系统损坏

- 使用合适的 BMW 充电器。合适的充电器可从 BMW Motorrad 当地代理商处获得。

- 通过插座给连接的蓄电池充电。



如果该蓄电池已充满电，摩托车电子装置便能识别。于是插座便会断开。

- 注意充电器的使用说明书。



如果无法通过插座给蓄电池充电，则所用充电器可能与 E-Scooter 的电子装置不匹配。在这种情况下，请直接已在从机车上脱开的蓄电池的电极上给蓄电池充电。

E-Scooter 行车和运行均未就绪。检查 12 V 电池是否已完全放电：

- 接通运行就绪状态 (▣► 48)

» 注意 TFT 显示器：

- 如果运行就绪状态打开后，TFT 显示器仍保持关闭，便说明蓄电池已完全放电。已脱开的 12 V 电池必须直接在极上充电。
- 如果 TFT 显示器被打开，便说明 12 V 电池尚未完全放电。所连接的 12 V 电池可通过 12 V 插座充电。

- 关闭运行就绪状态 (▣► 49)

**给断开接线的蓄电池充电**

- 使用合适的充电器给蓄电池充电。
- 注意充电器的使用说明书。
- 充电完毕后，要将充电器电极接线柱从蓄电池接线柱上松开。

**更换 12 V 电池**

- 包括防盗报警装置 (DWA)<sup>SA</sup>

- 如有必要，关闭防盗报警装置。  
◀
- 关闭运行就绪状态。
- 拆卸侧饰板 (▣► 129)

## 132 保养

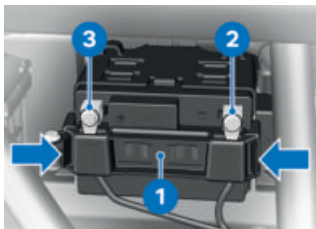

- 将夹子上的左右支架 **1** 压紧并取下。



### 注意

#### 蓄电池断开不当

有短路的危险

- 遵守断开顺序。

- 拆卸螺栓 **2** 并松开蓄电池负极导线。
- 拆卸螺栓 **3** 并松开蓄电池正极导线。
- 将 12 V 蓄电池从蓄电池支架中取出。
- 将 12 V 蓄电池推入蓄电池支架。

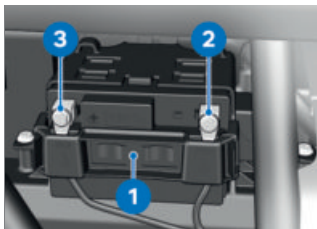

- 将支架 **1** 装到 12 V 电池上。



### 注意

#### 电池连接不正确

短路危险

- 遵守安装顺序。

- 定位蓄电池正极导线 并装入螺栓 **3**。
- 定位蓄电池负极导线并装入螺钉 **2**。
- 安装侧饰板 (▶▶▶ 129)

## 保险丝

### 更换总保险丝



### 注意

#### 桥接损坏的保险丝

有短路和起火的危险

- 桥接没有损坏的保险丝。
- 用新保险丝更换损坏的保险丝。

- 关闭运行就绪状态。
- 停放好 E-Scooter，同时注意地面是否平整坚实。

- 拆卸侧饰板 (☞ 129)

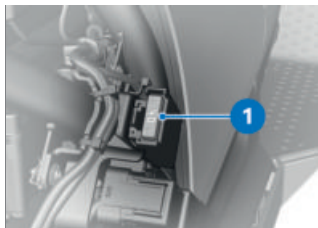

- 更换损坏的保险丝 1。

 在保险丝频繁损坏时，请专业维修厂，最好是 BMW Motorrad 当地代理商检查电气设备。

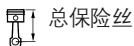

40 A (总保险丝)

- 安装侧饰板 (☞ 129)

### 更换保险丝

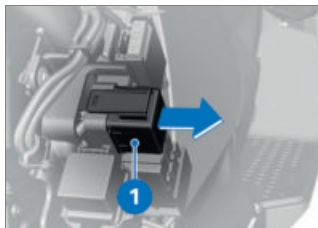

- 关闭运行就绪状态。
- 拆卸侧饰板 (☞ 129)
- 拨下保险丝盒 1。

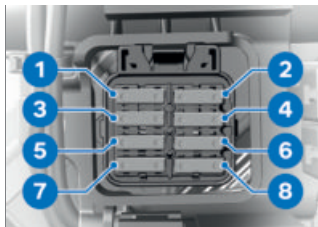

**注意**

### 桥接损坏的保险丝

有短路和起火的危险

- 桥接没有损坏的保险丝。
- 用新保险丝更换损坏的保险丝。

- 根据布线替换损坏的保险丝 1 - 8。

 在保险丝频繁损坏时，请专业维修厂，最好是 BMW Motorrad 当地代理商检查电气设备。





15 A (EME, 继电器总线端 30g)



7.5 A (总线端 30b、EME、ABS、传感器盒、座椅加热功能、USB 充电盒、RDC、储物盒)

## 134 保养

|   |
|---|
|  保险丝 3  |
| 10 A (EME)  |
|  保险丝 4  |
| 7.5 A (总线端 30、断路器总线端 30b、DWA、点火开关、组合仪表、车载充电器、诊断插头)                                      |
|  保险丝 5  |
| 7.5 A (总线端 30C、左侧组合开关、Service Disconnect、EME、车载充电器)                                     |
|  保险丝 6  |
| 未占用   |
|  保险丝 7  |
| 未占用   |
|  保险丝 8 |
| 未占用   |

- 安装保险丝盒。
- 安装侧饰板 (▶▶ 129)

### 诊断插头

#### 松开诊断插头



小心

#### 松开车载诊断系统诊断插头时的操作方式错误

车辆出现功能故障

- 在 BMW Motorrad 的保养服务期间，只能由专业维修车间或其他授权人员松开诊断插头。
- 让受过相应培训的人员进行操作。
- 遵守车辆制造商的规定。

- 拆卸前部饰件 (▶▶ 128)

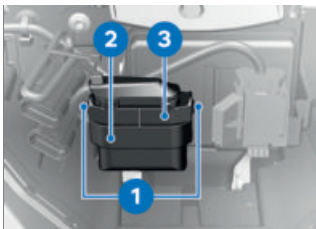

- 在两侧按压锁止装置 1。
  - 将诊断插头 2 从支架 3 中松开。
- » 诊断信息系统接口可以插到诊断插头 2 上。

### 固定诊断插头

- 拔下用于诊断信息系统的接口。

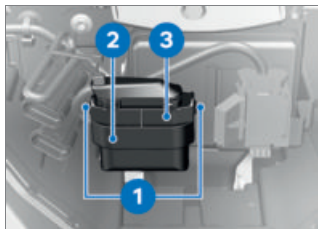

- 将诊断插头 **2** 插入支架 **3**。  
» 两侧锁止件 **1** 卡止。
- 装入前部饰件 (☞ 128)

# 附件

# 11

---

|      |     |
|------|-----|
| 一般说明 | 138 |
| 插座   | 138 |
| 尾箱   | 138 |

## 一般说明



### 使用第三方产品

#### 危及安全

- BMW Motorrad 无法对所有外厂产品做出评判，确定其是否可以安全地用于 BMW 车辆。在获得各个国家和地区的官方批准时也不能给予这种保证。这些检测可能未考虑 BMW 车辆所有的使用条件，因此会有些不足之处。
- 只宜使用经 BMW 认可用于本车的零部件和附件产品。

零部件和附件已经由 BMW 针对安全性、功能和适用性进行了深入检测。因此 BMW 将承担产品责任。BMW 对各种类型未被许可的零部件和附件不承担责任。进行任何更改时都要遵守法律规定。请遵守本国的道路交通许可法规 (StVZO)。

BMW Motorrad 当地代理商可在您选择原装 BMW 零部件、附件和其他产品时为您提供高水准的咨询。

以下是关于附件的更多信息：

**[bmw-motorrad.com/equipment](http://bmw-motorrad.com/equipment)**

## 插座

### 连接电气装置

- 插座上连接的设备只能在运行就绪状态打开后投入运行。
- 运行就绪状态关闭后，插座盒仅供电 60 秒。

### 附加装置的运行

在使用 12 V 插座期间不进行蓄电池容量监控。如果在高压存储器未接通的情况下较长时间使用附加装置，可能导致 12 V 电池完全放电。于是不能再保证 E-Scooter 的运行就绪状态。

### 电缆敷设

- 从插座到辅助装置的电缆必须正确敷设，不得妨碍骑手。
- 电缆敷设不得限制最大转向角和行驶性能。
- 电缆不得被夹住。

## 尾箱

- 包括尾箱 SZ

### 打开尾箱



- 顺时针旋转钥匙 1。

- 按住黄色锁止件 **2** 并展开拉手 **3**。



- 向前按黄色按钮 **1**，同时打开箱盖。

### 调整尾箱容积

- 打开并清空尾箱。



- 将旋转杆 **1** 嵌入到前部极限位置，得到较大的容积。
- 将旋转杆 **1** 嵌入到后部极限位置，得到较小的容积。
- 关闭尾箱。

 尾箱容积

25...35 l

### 关闭尾箱

- 用力关闭尾箱盖。



注意

### 边箱锁联锁后，合上把手

锁止片损坏

- 在合上把手前，应注意上尾箱锁应处于垂直位置。

- 合上提手 **1**。
- » 可听到提手的卡止声。
- 逆时针转动并取下钥匙 **2**。

### 取下尾箱



- 顺时针旋转钥匙 **1**。
- 按住黄色锁止件 **2** 并展开拉手 **3**。

## 140 附件



- 将红色杆 **1** 向后拉。  
» 联锁罩 **2** 弹起。
- 将联锁罩完全翻起。
- 抓住提手，将上行李箱从支架中取出。

### 安装尾箱



- 将红色杆 **1** 向后拉。  
» 联锁罩 **2** 弹起。
- 将联锁罩完全翻起。



- 将上尾箱嵌入上尾箱固定板的前部支架 **1** 中。
- 将尾箱按压到尾箱固定板上。



- 将联锁罩 **1** 向前按直至感到阻力。
- 然后同时向前按联锁罩和红色解锁杆 **2**。  
» 联锁罩卡止。



**注意**

**在联锁关闭行李箱时合上手柄  
锁止片损坏**

- 在合上手柄之前注意，行李箱的锁横着沿行驶方向。

- 合上提手 **1**。  
» 可听到提手的卡止声。
- 逆时针转动并取下钥匙 **2**。

### 最大负荷



后置物箱载荷

—包括尾箱<sup>SZ</sup>

最大 5 kg<

养护

12

---

|                |     |
|----------------|-----|
| 保养剂            | 144 |
| 车辆清洗           | 144 |
| 清洁敏感的车辆零件      | 145 |
| 喷漆保养           | 146 |
| 涂防腐层           | 146 |
| E-SCOOTER 停用   | 146 |
| E-SCOOTER 开始使用 | 147 |

## 保养剂

BMW Motorrad 建议使用从 BMW Motorrad 当地代理商处购得的清洁剂和保养剂。BMW Care Products 已经过材料检测、实验室测试和实际检验，可对您车辆上使用的材料提供最佳的养护。



### 注意

#### 清洗和保养剂使用不当

损坏车辆零件

- 不要使用如硝基稀释剂、冷态清洁剂、燃油等溶剂以及含酒精的清洗剂。



### 注意

#### 强酸性或强碱性清洗剂的使用

损坏车辆零件

- 注意清洗剂包装上规定的稀释比例。
- 不使用含强酸性或强碱性成分的清洗剂。

## 车辆清洗

BMW Motorrad 建议，在清洗车辆前，将油漆件上的虫渍和顽固污渍用 BMW 虫渍清洗剂浸软并洗掉。

为避免形成污斑，请不要在日光照射较强时或者在太阳底下直接清洗车辆。

定期清除腿叉上的污物。

在冬季和靠近海岸的路段行驶时，要特别注意经常清洗车辆。

为去掉盐渍，在行驶结束后请立即用冷水清洁车辆，必要时也要清洁安装件。



在雨中行驶，高湿度下或洗车后，大灯内部可能会形成冷凝水。大灯可能会暂时起雾。如果湿气永久聚集在大灯中，请联系专业维修车间，最好是 BMW Motorrad 当地代理商。



### 警告

#### 洗车后、涉水后或雨天制动盘和制动片潮湿

制动效果降低，有事故风险

- 提前制动，直到制动盘和制动摩擦片干燥或干燥制动为止。



### 注意

#### 热水会增强盐渍效果

锈蚀

- 要清除盐沉积物只能使用冷水。

**注意**

### 由于高压清洗设备或蒸汽清洗设备水压过高而损坏

腐蚀或短路，损坏标签、密封圈、液压制动系统、电气设备和鞍座

- 谨慎使用高压装置或者蒸汽喷射装置

## 清洁敏感的车辆零件 塑料

**注意**

### 使用不适合的清洁剂

塑料表面损坏

- 不要使用含有酒精、溶剂或磨蚀性清洁剂。
- 不要使用粗糙或过硬的海绵。

用水和 BMW 塑料养护乳液清洁塑料部件。特别是：

- 风挡玻璃和挡风板
- 塑料制大灯玻璃
- 组合仪表玻璃盖
- 黑色，未上漆零部件



敷上一块湿布浸软顽固污渍和虫渍。



只可用水和海绵清洁。



不要使用化学清洁剂。

## TFT 显示器

用温水和清洗液清洁 TFT 显示器。接着用一块干净的抹布，例如纸巾擦干。

## 铬

仔细地用大量水和保养系列 BMW Motorrad Care Products 的摩托车清洁剂来清洁镀铬段。该方法尤其适用于受盐作用影响的情况。

用 BMW Motorrad 金属抛光剂进行附加处理。

## 水箱

定期清洁散热器，以便在冷却不足时防止电机过热。

使用诸如水压低的、用于浇灌园地的长橡皮管。

**注意**

### 水箱散热片弯折

水箱散热片损坏

- 在清洁水箱时注意，不要弯折水箱散热片。

## 橡胶

橡胶件用水或 BMW 橡胶保护剂进行处理。



**注意**

## 使用硅油喷剂保养密封胶圈

损坏密封胶圈

- 不要使用硅酮喷剂或含硅酮的保养剂。



**注意**

## 金属抛光剂造成的喷漆损坏

有损坏危险

- 不得使用金属抛光剂处理油漆和铬漆。

## 喷漆保养

定期进行车辆清洗可有效降低损害车漆的物质长期的影响，特别是当您的车辆在空气污染或自然污物如树脂或花粉比较严重的地方行驶时。

特别是一些侵蚀性的物质要立即清除掉，否则可能造成车漆变化或者车漆染色。这些物质还包括例如溢出的燃油、机油、油脂、制动液以及鸟粪。此处建议将 BMW Motorrad 清洁剂，随后是 BMW Motorrad 高亮漆用于防腐。

洗过车辆后就能清晰地看到车漆表面上的污渍。请立即将清洁用汽油或酒精倒在一块干净的抹布或者棉花球上清洁这些部位。BMW Motorrad 建议用 BMW 焦油清除剂来清除焦油污渍。然后对这些部位上的车漆涂上防腐层。

## 涂防腐层

当油漆不再有水流淌下来时，必须进行防腐。

BMW Motorrad 建议，对车漆进行保养时使用 BMW Motorrad 高亮漆或者含巴西棕榈蜡或人造蜡的养护剂。



铬漆不允许使用铬抛光剂进行防腐处理。

仅使用 BMW Motorrad 推荐的制剂。

## E-SCOOTER 停用



**注意**

## 静电放电过度可能会损坏高压蓄电池

有损坏危险

- 在长时间闲置达四周之前，请确保高压蓄电池已充满电。
- 定期检查蓄电池电量，必要时为高压存储器充电。
- 不得在蓄电池电量过低的情况下长时间闲置机车。

 如果电动可达里程小于 10 km, 请勿将机车停放超过 14 天。

- 清洁 E-Scooter。
- 开始充电过程。 (▶▶▶ 93)
- 在制动杆、主支架和侧面支架的轴承上喷涂合适的润滑剂。
- 对光亮且镀铬的部件要用不含酸的油脂 (凡士林) 作防腐处理。
- 将 E-Scooter 停放在干燥的室内, 令两个车轮不要承载负荷。

---

### **E-SCOOTER 开始使用**

- 去除外部防腐层。
- 清洁 E-Scooter。
- 检查表 (▶▶▶ 101)

**技术数据**

**13**

---

|        |     |
|--------|-----|
| 故障一览表  | 150 |
| 充电     | 152 |
| 驱动装置   | 152 |
| 变速箱    | 152 |
| 后轮驱动   | 153 |
| 车架     | 153 |
| 底盘     | 153 |
| 制动     | 153 |
| 车轮和轮胎  | 154 |
| 电气系统   | 155 |
| 防盗报警装置 | 156 |
| 尺寸     | 156 |
| 重量     | 157 |
| 骑行数值   | 157 |

## 150 技术数据

### 故障一览表

行驶就绪开关无法接通:

| 原因          | 排除                    |
|-------------|-----------------------|
| 侧面支架已翻下     | 收拢侧面支架。               |
| 无需操作制动器即可起动 | 起动时操作制动杆。             |
| 12 V 电池耗尽   | 为 12 V 电池充电 (▶▶▶ 130) |

蓝牙连接未建立。

| 原因                    | 排除                         |
|-----------------------|----------------------------|
| 未执行配对的必要步骤。           | 在通信系统操作说明书中了解有关配对的必要步骤。    |
| 尽管已成功配对，通信系统仍未自动连接。   | 关闭头盔的通信系统，并在一至两分钟后重新连接。    |
| 在头盔中存储了过多的蓝牙设备。       | 删除头盔中的所有配对记录（参阅通信系统操作说明书）。 |
| 在附件存在其他配备具有蓝牙功能设备的车辆。 | 避免与多辆车同时配对。                |

蓝牙连接受干扰。

| 原因                | 排除                      |
|-------------------|-------------------------|
| 正在中断至移动终端设备的蓝牙连接。 | 关闭节能模式。                 |
| 正在中断至头盔的蓝牙连接。     | 关闭头盔的通信系统，并在一至两分钟后重新连接。 |
| 无法设置头盔中的音量。       | 关闭头盔的通信系统，并在一至两分钟后重新连接。 |

电话簿未在 TFT 显示器中显示。

| 原因          | 排除                            |
|-------------|-------------------------------|
| 电话簿尚未传输至车辆。 | 在移动终端设备上配对时确认传输电话数据 (▶▶▶ 82)。 |

激活的目的地指引未在 TFT 显示器中显示。

| 原因                                   | 排除   |
|--------------------------------------|--|
| 导航自 BMW Motorrad Connected 互联应用中未传输。 | 骑行开始前调用已连接的移动终端设备上的 BMW Motorrad Connected 互联应用。 |
| 无法启动目的地指引。                           | 确保移动终端设备的数据连接并检查移动终端设备上的地图资料。                    |

播放列表不在 TFT 显示器上显示。

| 原因                   | 排除                    |
|----------------------|-----------------------|
| 移动终端设备上的播放列表中有过多的曲目。 | 减少移动终端设备上的播放列表中的曲目数量。 |

## 152 技术数据

### 充电

|           |  |
|-----------|--|
| 高压存储器的总容量 | 60.6 Ah  |
| 高压存储器净储能量 | 8.5 kWh  |
| 充电持续时间提示  | 充电持续时间数据的前提条件是以给出的充电电流进行通电。温度和所选充电基础设施、充电电缆和充电电流限制都可能延长充电持续时间。 |

### 充电持续时间

|                          |  |
|--------------------------|--|
| 高压存储器用 Mode3 充电电缆充电的持续时间 |  65 min, 80 % 充电电流的电荷: 30 A<br>100 min, 100 % 充电电流的电荷: 30 A |
|--------------------------|--|

### 驱动装置

|         |                                     |
|---------|-------------------------------------|
| 发动机编号位置 | 发动机壳体底面                             |
| 发动机类型   | IA0P06A                             |
| 发动机结构形式 | 同步电机 (三相, 永久励磁)                     |
| 额定连续功率  | 15 kW                               |
| 最大功率    | 31 kW, 对应转速: 4900 min <sup>-1</sup> |
| 扭矩      | 62 Nm, 对应转速: 1500 min <sup>-1</sup> |
| 最高转速    | 最大 12300 min <sup>-1</sup>          |

### 变速箱

|         |                   |
|---------|-------------------|
| 变速箱结构类型 | 1 档变速箱, 集成在发动机壳体中 |
|---------|-------------------|

## 后轮驱动

|            |                           |
|------------|---------------------------|
| 后轮驱动的结构类型  | 皮带传动                      |
| 后轮导向件的结构类型 | 轻金属铸造单臂摇臂，带有可通过偏心轮调整的后轮半轴 |

## 车架

|           |           |
|-----------|-----------|
| 车架结构类型    | 钢质炮架型车架   |
| 型号铭牌位置    | 右前框架在转向头上 |
| 车辆识别号码的位置 | 主车架右前下部   |

## 底盘

### 前轮

|            |            |
|------------|------------|
| 前轮导向件的结构类型 | 伸缩套筒叉      |
| 前部弹簧位移     | 110 mm，前轮上 |

### 后轮

|           |                     |
|-----------|---------------------|
| 后轮悬架的结构类型 | 直接铰接的减震支柱带可调整的弹簧预压力 |
| 后轮上的弹簧变形量 | 92 mm，在后轮上          |

## 制动

### 前轮

|                  |                               |
|------------------|-------------------------------|
| 前轮制动器的结构类型       | 双盘式制动器，坚硬，直径 265 mm，4-活塞固定制动钳 |
| 前部制动摩擦片材料        | 有机                            |
| 前制动盘厚度           | 5 mm，新状态<br>最小 4.5 mm，磨损极限    |
| 踩制动器时的空程 (前轮制动器) | 0.7...3.4 mm，在活塞上             |

## 154 技术数据

### 后轮

|            |                               |
|------------|-------------------------------|
| 后轮制动器的结构类型 | 盘式制动器，直径 265 mm，<br>1-柱塞盘式制动器 |
| 后部制动摩擦片材料  | 有机                            |
| 后制动盘厚度     | 5 mm，新状态<br>最小 4.5 mm，磨损极限    |

### 车轮和轮胎

|             |  |
|-------------|--|
| 建议的轮胎配对     | 最新的轮胎许可概览可从您的<br>BMW Motorrad 授权经销商获得。 |
| 前 / 后轮胎速度类别 | H，至少需要: 210 km/h                       |

### 前轮

|           |             |
|-----------|-------------|
| 前轮结构类型    | 铸铝车轮        |
| 前轮轮辋尺寸    | 3.50" x 15" |
| 前部轮胎标识    | 120/70 R 15 |
| 前轮胎载重指数   | 56          |
| 允许的前轮平衡差度 | 最大 5 g      |

### 后轮

|           |             |
|-----------|-------------|
| 后轮结构类型    | 铸铝车轮        |
| 后轮轮辋尺寸    | 4.50" x 15" |
| 后部轮胎标识    | 160/60 R 15 |
| 后轮胎载重指数   | 67          |
| 允许的后轮平衡差度 | 最大 5 g      |

**轮胎充气压力**

|          |  |
|----------|--|
| 前部轮胎充气压力 | 2.3 bar, 单人骑行模式, 在冷胎时<br>2.3 bar, 带负荷的同乘模式, 在冷胎时 |
| 后部轮胎充气压力 | 2.5 bar, 单人骑行模式, 在冷胎时<br>2.5 bar, 带负荷的同乘模式, 在冷胎时 |

**电气系统**

|           |   |
|-----------|---|
| 插座的电气负荷能力 | 最大 5 A, 所有插座总和                                      |
| 总保险丝      | 40 A, 总保险丝  |
| 保险丝 1     | 15 A, EME, 继电器总线端 30g                               |
| 保险丝 2     | 7.5 A, 总线端 30b、EME、ABS、传感器盒、座椅加热功能、USB 充电盒、RDC、储物盒  |
| 保险丝 3     | 10 A, EME   |
| 保险丝 4     | 7.5 A, 总线端 30、断路继电器总线端 30b、DWA、点火开关、组合仪表、车载充电器、诊断插头 |
| 保险丝 5     | 7.5 A, 总线端 30C、左侧组合开关、Service Disconnect、EME、车载充电器  |
| 保险丝 6     | 未占用   |
| 保险丝 7     | 未占用   |
| 保险丝 8     | 未占用   |

## 156 技术数据

### 蓄电池

|         |                        |
|---------|------------------------|
| 蓄电池结构类型 | AGM 电池 (可吸收玻璃纤维网), 免保养 |
| 蓄电池额定电压 | 12 V                   |
| 蓄电池电容量  | 5 Ah                   |

### 灯具

|      |     |
|------|-----|
| 所有灯具 | LED |
|------|-----|

### 防盗报警装置

-包括防盗报警装置 (DWA)<sup>SA</sup>

|           |          |
|-----------|----------|
| 试运行时的激活时间 | 约 30 s   |
| 报警持续时间    | 约 26 s   |
| 蓄电池型号     | CR 123 A |

### 尺寸

|                        |                                 |
|------------------------|---------------------------------|
| 车辆长度                   | 2285 mm, 牌照支架上方                 |
| 车辆高度                   | 1150 mm, 通过风挡玻璃, 针对 DIN 空载重量时   |
| -包括高风挡玻璃 <sup>SA</sup> | 1315 mm, 通过风挡玻璃, 针对 DIN 空载重量时   |
| 车辆宽度                   | 855 mm, 带后视镜<br>820 mm, 通过方向把配重 |
| 骑手鞍座高度                 | 780 mm, 不含骑手, 针对 DIN 空载重量时      |
| 骑手内腿曲线长度               | 1810 mm, 不含骑手, 针对 DIN 空载重量时     |

**重量**

|                     |                          |
|---------------------|--------------------------|
| 车辆全装备重量             | 235 kg, DIN 空载重量, 不含选装配置 |
| 空载重量时的前轮载荷          | 121 kg                   |
| 允许的前轮载荷             | 最大 224 kg                |
| 允许的总重量              | 410 kg                   |
| 空载重量时的后轮载荷          | 114 kg                   |
| 允许的后轮载荷             | 最大 307 kg                |
| 最大负荷                | 175 kg                   |
| 后置物箱载荷              |                          |
| -包括尾箱 <sup>SZ</sup> | 最大 5 kg                  |
| 装载头盔隔层              | 最大 8 kg                  |
| 软包装载                | 最大 5 kg                  |

**骑行数值**

|      |                 |
|------|-----------------|
| 最高车速 | 120 km/h        |
| 可达里程 | 130 km, 根据 WMTC |

# 售后服务

# 14

---

|                     |     |
|---------------------|-----|
| 回收                  | 160 |
| BMW MOTORRAD 服务     | 160 |
| BMW MOTORRAD 保养历史   | 160 |
| BMW MOTORRAD 备用代步服务 | 161 |
| 保养工作                | 161 |
| 维护计划                | 162 |
| BMW MOTORRAD 磨合检查   | 163 |
| 保养确认                | 164 |
| 保养证明                | 176 |

## 回收

### 机车的废弃处理

BMW Motorrad 建议，在机车使用寿命结束时，将其归还到制造商指定的收集点。

对于回收和循环利用，普遍适用相应的国家法律规定。有关回收和可持续发展的信息请参见所在国的制造商网站。其他信息可以从您的 BMW Motorrad 授权经销商或有资质的售后服务合作伙伴或专业修理车间获得。

## BMW MOTORRAD 服务

通过覆盖全球的代理商网络，BMW Motorrad 可在世界上超过 100 个国家为您和您的 E-Scooter 提供服务。BMW Motorrad 授权经销商拥有在您的 BMW 上可靠进行所有保养和维修工作所需的技术信息与核心专业知识。

最近的 BMW Motorrad 授权经销商请通过以下网页查找：[bmw-motorrad.com](http://bmw-motorrad.com)。



### 警告

#### 保养和维修不当。

连续损坏导致事故危险

- BMW Motorrad 建议将 E-Scooter 的相应作业委托给专业维修厂，最好是 BMW Motorrad 当地代理商进行。

为了保证您的 BMW 始终处于最佳状态，BMW Motorrad 建议遵守为您的 E-Scooter 规定的保养周期。

请让其对本指南“保养”一章中所有已进行的保养和维修作业予以确认。定期保养证明是保修期过后予以优惠的必要条件。

关于 BMW Motorrad 保养的内容，您可以向 BMW Motorrad 当地代理商了解。

## BMW MOTORRAD 保养历史记录

### 记录

所执行的保养工作将记录在维护凭单上。这些记录作为定期保养证明的保养记录本。

如果在车辆的电子保养历史记录中进行了输入，则保养相关数据将保存于 BMW AG (慕尼黑) 的中央 IT 系统中。

更换车主后，记录在保养历史中的数据也可以被新的车主查看。BMW Motorrad 合作伙伴或专业修理车间可以查看记录在保养历史中的数据。

### 矛盾

车主在 BMW Motorrad 合作伙伴或专业修理车间处可能反对在记录保养历史的同时保存数据于车辆并传输其作为车主的时间数据至车辆制造商。然后不能记录至车辆的保养历史中。

---

## **BMW MOTORRAD 备用代步服务**

新 BMW E-Scooter 带有 BMW Motorrad 备用代步服务，从而在抛锚情况下以各种服务 (例如机动服务、道路救援、车辆送回) 确保您的机动性。请向 BMW Motorrad 当地代理商了解，可为您提供哪些备用代步服务。

---

## **保养工作**

### **BMW 交车检查**

交车前，由 BMW Motorrad 当地代理商进行 BMW 交车检查。

### **BMW 磨合检查**

BMW 磨合检查在新车骑行到 500 km 和 1200 km 之间时进行。

### **BMW Motorrad 服务**

BMW Motorrad 保养服务应每 24 个月或者每行驶 10000 km (无论何者最先到达) 执行一次。保养范围取决于车龄和已行驶距离。您的 BMW Motorrad 授权经销商会向您确认所进行的保养，并记录下下一次保养的日期。

对于年骑行里程高的骑手，在记录的日程之前就可能需要进行保养。在这些情况下，还需要将相应的最大骑行距离记录到保养确认书上。如果在下次保养期限之

前就已达到该骑行距离，那么必须提前进行保养。

以下是关于服务主题的更多信息：

**[bmw-motorrad.com/service](http://bmw-motorrad.com/service)**

在下列保养计划中可找到您的机车所需的售后服务范围：

# 162 售后服务

## 维护计划

|   | 500 -1200 km<br>300 - 750 mls | 10 000 km<br>6 000 mls | 20 000 km<br>12 000 mls | 30 000 km<br>18 000 mls | 40 000 km<br>24 000 mls | 50 000 km<br>30 000 mls | 60 000 km<br>36 000 mls | 70 000 km<br>42 000 mls | 80 000 km<br>48 000 mls | 90 000 km<br>54 000 mls | 100 000 km<br>60 000 mls | 12 months | 24 months      |
|---|-------------------------------|------------------------|-------------------------|-------------------------|-------------------------|-------------------------|-------------------------|-------------------------|-------------------------|-------------------------|--------------------------|-----------|----------------|
| 1 | X                             |                        |                         |                         |                         |                         |                         |                         |                         |                         |                          |           |                |
| 2 |                               | X                      | X                       | X                       | X                       | X                       | X                       | X                       | X                       | X                       | X                        |           | X <sup>a</sup> |
| 3 |                               |                        |                         |                         | X                       |                         |                         |                         | X                       |                         |                          |           |                |
| 4 |                               |                        |                         |                         |                         |                         |                         |                         |                         |                         |                          |           | X              |
| 5 | X                             |                        |                         |                         | X                       |                         |                         |                         | X                       |                         |                          |           |                |
|   |                               |                        |                         |                         |                         |                         |                         |                         |                         |                         |                          |           |                |
|   |                               |                        |                         |                         |                         |                         |                         |                         |                         |                         |                          |           |                |
|   |                               |                        |                         |                         |                         |                         |                         |                         |                         |                         |                          |           |                |
|   |                               |                        |                         |                         |                         |                         |                         |                         |                         |                         |                          |           |                |
|   |                               |                        |                         |                         |                         |                         |                         |                         |                         |                         |                          |           |                |
|   |                               |                        |                         |                         |                         |                         |                         |                         |                         |                         |                          |           |                |
|   |                               |                        |                         |                         |                         |                         |                         |                         |                         |                         |                          |           |                |

- 1 BMW Motorrad 磨合检查
  - 2 BMW Motorrad 标准范围服务
  - 3 更换皮带
  - 4 更换整个系统中的制动液
  - 5 更换变速箱油
- <sup>a</sup> 每两年或每次行驶  
10000 km 后 (先满足任一  
条件即执行)

---

## BMW MOTORRAD 磨合检查

### BMW Motorrad 磨合检查

以下列出了 BMW Motorrad 磨合检查的工作内容。实际上与您的机车相关的保养范围可能有所不同。

- 设置服务日期和剩余里程
- 用 BMW 诊断系统进行车辆测试
- 检查前部/后部制动液面高度
- 润滑侧面支座并检查驻车制动器的拉线
- 润滑驻车制动器拉线的轴承座，并检查驻车制动器的基本设置和制动作用
- 拆卸外部皮带盖
- 更换齿轮油
- 检查皮带张力
- 安装外部皮带盖
- 检查冷却液成分
- 检查轮胎充气压力和胎纹深度
- 检查转向头把手
- 检查照明和信号装置
- 允许起动功能检查
- 终检和交通安全性检查
- 用 BMW 诊断系统进行车辆测试
- 在车载文件中确认 BMW 保养

# 164 售后服务

---

## 保养确认

### BMW Motorrad 售后服务标准范围

以下是 BMW Motorrad Service 标准范围内的操作。可能与您的车辆实际采用的保养范围不同。

- 检查蓄电池电量
- 目检制动管路、制动软管和接头
- 更换整个系统中的制动液
- 检查前部/后部制动液面高度
- 检查制动摩擦片和前部制动盘的磨损
- 检查制动摩擦片和后部制动盘的磨损
- 润滑侧面支座并检查驻车制动器的拉线
- 润滑驻车制动器拉线的轴承座，并检查驻车制动器的基本设置和制动作用
- 更换皮带
- 更换变速箱油
- 检查转向头把手
- 检查冷却液成分
- 检查轮胎充气压力和胎纹深度
- 检查照明和信号装置
- 允许起动功能检查
- 终检和交通安全性检查
- 用 BMW Motorrad 诊断系统进行车辆测试
- 用 BMW 诊断系统进行车辆测试
- 通过 BMW Motorrad 诊断系统设置保养日期和剩余里程
- 在车载文件中确认 BMW Motorrad 保养服务

**BMW Motorrad 交车检查**

已执行

日期\_\_\_\_\_

印章, 签名

**BMW Motorrad 磨合检查**

已执行

日期\_\_\_\_\_

里程数\_\_\_\_\_

下次保养

最迟

日期\_\_\_\_\_

或者, 如果提前到达

里程数\_\_\_\_\_

印章, 签名

## BMW Motorrad 售后服务

已执行

日期\_\_\_\_\_

里程数\_\_\_\_\_

下次保养

最迟

日期\_\_\_\_\_

或者, 如果提前到达

里程数\_\_\_\_\_

已执行的操作

BMW Motorrad 售后服务

更换传动皮带

切换整个系统的制动液

更换齿轮油

是 否

提示

印章, 签名

**BMW Motorrad 售后服务**

已执行

日期\_\_\_\_\_

里程数\_\_\_\_\_

下次保养

最迟

日期\_\_\_\_\_

或者，如果提前到达

里程数\_\_\_\_\_

已执行的操作

BMW Motorrad 售后服务

更换传动皮带

切换整个系统的制动液

更换齿轮油

是 否

提示

印章，签名

## BMW Motorrad 售后服务

已执行

日期\_\_\_\_\_

里程数\_\_\_\_\_

下次保养

最迟

日期\_\_\_\_\_

或者，如果提前到达

里程数\_\_\_\_\_

已执行的操作

BMW Motorrad 售后服务

更换传动皮带

切换整个系统的制动液

更换齿轮油

是 否

提示

印章, 签名

**BMW Motorrad 售后服务**

已执行

日期\_\_\_\_\_

里程数\_\_\_\_\_

下次保养

最迟

日期\_\_\_\_\_

或者，如果提前到达

里程数\_\_\_\_\_

已执行的操作

BMW Motorrad 售后服务

更换传动皮带

切换整个系统的制动液

更换齿轮油

是 否

提示

印章，签名

# 170 售后服务

## BMW Motorrad 售后服务

已执行

日期\_\_\_\_\_

里程数\_\_\_\_\_

下次保养

最迟

日期\_\_\_\_\_

或者, 如果提前到达

里程数\_\_\_\_\_

已执行的操作

BMW Motorrad 售后服务

更换传动皮带

切换整个系统的制动液

更换齿轮油

是 否

提示

印章, 签名

**BMW Motorrad 售后服务**

已执行

日期\_\_\_\_\_

里程数\_\_\_\_\_

下次保养

最迟

日期\_\_\_\_\_

或者，如果提前到达

里程数\_\_\_\_\_

已执行的操作

BMW Motorrad 售后服务

更换传动皮带

切换整个系统的制动液

更换齿轮油

是 否

提示

印章，签名

## 172 售后服务

### BMW Motorrad 售后服务

已执行

日期\_\_\_\_\_

里程数\_\_\_\_\_

下次保养

最迟

日期\_\_\_\_\_

或者, 如果提前到达

里程数\_\_\_\_\_

已执行的操作

BMW Motorrad 售后服务

更换传动皮带

切换整个系统的制动液

更换齿轮油

是 否

提示

印章, 签名

**BMW Motorrad 售后服务**

已执行

日期\_\_\_\_\_

里程数\_\_\_\_\_

下次保养

最迟

日期\_\_\_\_\_

或者，如果提前到达

里程数\_\_\_\_\_

已执行的操作

BMW Motorrad 售后服务

是 否

更换传动皮带

切换整个系统的制动液

更换齿轮油

提示

印章，签名

## 174 售后服务

### BMW Motorrad 售后服务

已执行

日期\_\_\_\_\_

里程数\_\_\_\_\_

下次保养

最迟

日期\_\_\_\_\_

或者, 如果提前到达

里程数\_\_\_\_\_

已执行的操作

BMW Motorrad 售后服务

更换传动皮带

切换整个系统的制动液

更换齿轮油

是 否

提示

印章, 签名

**BMW Motorrad 售后服务**

已执行

日期\_\_\_\_\_

里程数\_\_\_\_\_

下次保养

最迟

日期\_\_\_\_\_

或者，如果提前到达

里程数\_\_\_\_\_

已执行的操作

BMW Motorrad 售后服务

更换传动皮带

切换整个系统的制动液

更换齿轮油

是 否

提示

印章，签名





证书

15



## 适用于高电压电池单元模块 功率和条件的 BMW CE 04 BATTERY CERTIFICATE

作为产品缺陷索赔的补充，进行销售的 BMW Motorrad 当地代理商在高电压电池单元模块方面，为 BMW CE 04 新车买家按照全新 BMW CE 04 车辆的销售条件提供下列服务承诺：

- 1. BMW CE 04 新车高电压电池单元模块的 BMW CE 04 Battery Certificate 适用于 BMW CE 04 新车的首个 40000 km，并且无关于行驶里程，最迟在首次交货或 BMW CE 04 新车首次注册登记 5 年后结束，这两者之间总是以更早到期的时刻为准（“证书有效时段”）。**
- 2. 在证书有效时段内，买家可以要求免费排除高电压电池单元模块的产品缺陷。**
- 3. 如果在证书有效时段内，由于高电压电池单元模块的某个产品缺陷而需要对 BMW CE 04 车辆进行拖车，则为买家报销至最近的 BMW CE 04 售后服务维修厂所产生的必要拖车费用。**
- 4. 受技术条件限制，锂离子高电压蓄电池的容量在使用寿命期间会逐渐降低（自然损耗）。如果在证书有效时段内，在 BMW Motorrad 当地代理商处进行的容量测量表明，蓄电池净容**

量已降低到 BMW CE 04 新车交货时原始值的 70 % 以下，则低于 70 % 的这一部分就是过度的容量损失。可为买家免费排除这个过度的容量损失。

- 5. 买家可以就 BMW CE 04 Battery Certificate 中的服务承诺向进行销售的 BMW Motorrad 当地代理商以及向 CE 04 销售市场\*中的任何一家 BMW Motorrad 当地代理商提出相应要求。**
- 6. BMW CE 04 Battery Certificate 中服务承诺的前提条件是，按照制造商规定的周期进行保养检查并且在这些保养检查时对高电压电池单元模块进行检测，必要时进行修复。只要高电压电池单元模块的产品缺陷或过度的容量损失可以归因于事故损坏或者是由下列原因引起的，服务承诺即失效：**
  - BMW CE 04 车辆曾在与其车型核准认证条件时不同的情况下运行过（例如在一个与首次交货地点不同的国家内，并且具有不同的车型核准认证情况），或
  - BMW CE 04 车辆曾被不当操纵过或曾经负荷过高（例如在赛车竞赛中），或
  - 在 BMW CE 04 车辆中安装了未经制造商许可使用的部件或 BMW CE 04 车辆或其中的部件（例如软件）被以未经制造商许可的方式进行了更改，或

- 未遵循关于 BMW CE 04 车辆操纵、保养和维护的规定 (特别是用户手册中所述内容), 或
- 高电压蓄电池曾被打开或从 BMW CE 04 车辆拆下。

**7.** 这个 BMW CE 04 Battery Certificate 是全新 BMW CE 04 车辆销售条件的一个补充部分。符合全新 BMW CE 04 车辆销售条件的服务承诺和要求不受这个 BMW CE 04 Battery Certificate 中的服务承诺的影响。

**8.** BMW CE 04 车辆的所有权变更不会影响 BMW CE 04 Battery Certificate 中的服务承诺。

\* 销售市场有: 安道尔、比利时、中国、德国、法国、英国、爱尔兰、意大利、日本、韩国、列支敦士登、卢森堡、摩纳哥、荷兰、奥地利、葡萄牙、俄罗斯、圣马力诺、瑞士、西班牙、美国。

|                 |     |
|-----------------|-----|
| 电子禁启动防盗装置证书     | 183 |
| KEYLESS RIDE 证书 | 186 |
| 轮胎压力监控系统证书      | 190 |
| TFT 仪表板证书       | 191 |

# Declaration of Conformity

## Radio equipment electronic immobiliser (EWS4)

For all countries without EU

### Technical information

Frequency Band: 134 kHz  
(Transponder: TMS37145 /  
Type DST80, TMS3705  
Transponder Base Station IC)  
Output Power: 50 dB $\mu$ V/m

### Manufacturer and Address

Manufacturer:  
BECOM Electronics GmbH  
Address: Technikerstraße 1,  
A-7442 Hochstraß

## Argentina

 **RAMATEL**

H-25246

## Australia/New Zealand



R-NZ

## Brunei



TA No: DTA-007061

## United Arab Emirates

TRA  
REGISTERED No:  
ER89926/20

DEALER No:  
DA96133I20

## Philippiens



**NTC**

Type Approved  
No.: ESD-RCE-2023298

## South Africa



TA-2020/6131

APPROVED

## India

ETA-SD-20200905860

## Belarus



## Indonesia

72790/SDPPI/2021  
13349



Dilarang melakukan perubahan  
Spesifikasi yang dapat  
Menimbulkan gangguan fisik  
dan/atau elektromagnetik  
terhadap lingkungan sekitarnya

## Paraguay

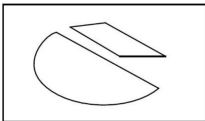

**CONATEL**

NR: 2020-11-I-0834

## Singapore

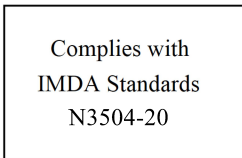

## Taiwan



低功 電波 射性電機管 辦法  
第十二條 經型式認證合格之低  
功率射頻電機，非經許可，公  
司、商號或使用者均不得擅 自變  
更頻率、加大功率或變更原設計  
之特性及 功能。第十四條 低功  
率射頻電機之使用不 得影響飛航  
安全及干擾合法通信；經發現有  
干 擾現象時，應立即停用，並改  
善至無干擾時方 得繼續使用。前  
項合法通信，指依電信法規定作  
業之無線電 通信。

## Malaysia



RFCL/47A/0920/S(20-3358)

## Israel

מספר אישור אלחוטני של משרד התקשורת הוא  
51-74908  
אסור להחליף את האנטנה המקורית של המכשיר  
ולא  
לעשות בו כל שינוי טכני אחר

## United States (USA)

Contains FCC ID:

ODE-MREWS5012

FCC § 15.19 Labelling requirements

This device complies with part 15 of the FCC Rules and Industry Canada's licence-exempt RSS standard(s). Operation is subject to the following two conditions:

- (1) this device may not cause interference, and
- (2) this device must accept any interference received, including interference that may cause undesired operation.

FCC § 15.21 Information to user

Changes or modifications not expressly approved by the party responsible for compliance could void the user's authority to operate the equipment.

RF Exposure Requirements

To comply with FCC RF exposure compliance requirements, the device must be installed to provide a separation distance of at least 20 cm from all persons.

## Serbia



P1620118300

## Canada

Contains IC:

10430A-MREWS5012

This device complies with part 15 of the FCC Rules and Industry Canada license-exempt RSS standard(s). Operation is subject to the following two conditions:

- (1) this device may not cause interference, and
- (2) this device must accept any interference received, including interference that may cause undesired operation.

Le présent appareil est conforme aux CNR d'Industrie Canada applicables aux appareils radio exempts de licence. L'exploitation est autorisée aux deux conditions suivantes : (1) l'appareil ne doit pas produire de brouillage, et (2) l'utilisateur de l'appareil doit accepter tout brouillage radioélectrique subi, même si le brouillage est susceptible d'en compromettre le fonctionnement.

## Vietnam

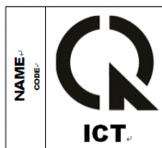

A1109091120AF04A3

## Certifications

### BMW Keyless Ride ID Device



#### USA, Canada:

Product name: BMW Keyless Ride ID  
Device FCC ID: YGOHUF5750  
IC: 4008C-HUF5750



Any changes or modifications not expressly approved by the party responsible for compliance could void the user's authority to operate the equipment.

#### Canada:

Operation is subject to the following two conditions:

- (1) This device may not cause harmful interference, and
- (2) this device must accept any interference received, including interference that may cause undesired operation.

**USA:**

This device complies with Part 15 of the FCC rules. Operation is subject to the following two conditions:

- (1) This device may not cause harmful interference, and
- (2) this device must accept any interference received, including interference that may cause undesired operation.

**Argentina:**

**CNC** COMISIÓN NACIONAL  
DE COMUNICACIONES

H-17115

# Declaration Of Conformity

We declare under our responsibility that the product

## **BMW Keyless Ride ID Device (Model: HUF5750)**

complies with the appropriate essential requirements of the article 3 of the R&TIE and the other relevant provisions, when used for its intended purpose. Applied Standards:

1. Health and safety requirements contained in article 3 (1) a)
  - EN 60950-1:2006+A11:2009+A1:2010+A12:2011; Information technology equipment-Safety
2. Protection requirements with respect to electromagnetic compatibility article 3 (1) b)
  - EN 301 489-1 (V1 .9.2, 09/2011 ), Electromagnetic compatibility and radio spectrum matters (ERM); Electromagnetic compatibility (EMC) standard for radio equipment and services; Part 1: Common technical requirements
  - EN 301 489-3 (V1.4.1, 08/2002) Electromagnetic compatibility and radio spectrum matters (ERM); Electromagnetic compatibility (EMC) standard for radio equipment and services; Part 3: Specific conditions for short range devices (SRD) operating on frequencies between 9 kHz and 40 GHz
3. Means of the efficient use of the radio frequency spectrum article 3 (2)
  - EN 300 220-1 & -2 (V2.4.1, 05/2012), electromagnetic compatibility and radio spectrum matters (ERM); Short range devices (SRD); Radio equipment to be used in the 25 MHz to 1000 MHz frequency range with power levels ranging up to 500 mW; Part 1: Technical characteristics and test methods. Part 2: Harmonized EN covering essential requirements under article 3.2 of the R&TIE directive

The product is labeled with the CE marking:

CE

Velbert, October 15<sup>th</sup>, 2013

---

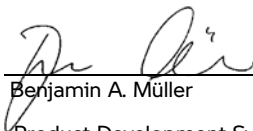

Benjamin A. Müller

Product Development Systems  
Car Access and Immobilization -  
Electronics Huf Hülsbeck & Fürst  
GmbH & Co. KG  
Steeger Straße 17, D-42551  
Velbert

## Certification Tire Pressure Control (TPC)

FCC ID: MRXBC54MA4  
IC: 2546A-BC54MA4

FCC ID: MRXBC5A4  
IC: 2546A-BC5A4

This device complies with Part 15 of the FCC Rules and with Industry Canada license-exempt RSS standard(s).

Operation is subject to the following two conditions:

- (1) This device may not cause harmful interference, and
- (2) This device must accept any interference received, including interference that may cause undesired operation.

**WARNING:** Changes or modifications not expressly approved by the party responsible for compliance could void the user's authority to operate the equipment. The term "IC:" before the radio certification number only signifies that Industry Canada technical specifications were met.

Le présent appareil est conforme aux CNR d'Industrie Canada applicables aux appareils radio exempts de licence. L'exploitation est autorisée aux deux conditions suivantes:

- (1) l'appareil ne doit pas produire de brouillage, et
- (2) l'utilisateur de l'appareil doit accepter tout brouillage radioélectrique subi, même si le brouillage est susceptible d'en compromettre le fonctionnement.

**WARNING:** Changes or modifications not expressly approved by the party responsible for compliance could void the user's authority to operate the equipment. The term "IC:" before the radio certification number only signifies that Industry Canada technical specifications were met.

# Declaration of Conformity

## Radio equipment TFT instrument cluster

For all Countries without EU

## Model name: ICC10in

### Technical information

The ICC10in can operate in one of two operating modes:

1. Normal mode, with Bluetooth and WLAN on, and
2. Radio off mode (only available during vehicle manufacturing).

BT operating frq. Range:  
2402 – 2480 MHz

BT version: 4.2 (no BTLE)

BT output power:

< +4 dBm (internal antenna)

WLAN operating frq. Range:  
2402 – 2472 MHz

WLAN standards:

IEEE 802.11 b/g/n

WLAN output power:

< +14 dBm (internal antenna)

### Manufacturer and Address

Manufacturer:

Robert Bosch GmbH

Address:

Robert-Bosch-Platz 1,  
70839 Gerlingen, Germany

## Turkey

Robert Bosch GmbH, ICC10in tipi telsiz sisteminin 2014/53/EU nolu yönetmeliğe uygun olduğunu beyan eder. AB Uygunluk Beyanı'nın tam metni, aşağıdaki internet adresinden görülebilir: <http://cert.bosch-carmultimedia.net>

## Brazil

Este equipamento não tem direito de proteção contra interferência prejudicial e não pode causar interferência em sistemas devidamente autorizados. Para maiores informações, consulte o site da ANATEL [www.anatel.gov.br](http://www.anatel.gov.br)

## Thailand

เครื่องโทรคมนาคมและอุปกรณ์นี้ มีความสอดคล้องตามข้อกำหนดของ กทช.  
(This telecommunication equipments is in compliance with NTC requirements)

## Argentina

 **RAMATEL**

C-25636

## Canada

This device contains licence-exempt transmitter(s)/ receiver(s) that comply with Innovation, Science and Economic Development Canada's licence-exempt RSS(s). Operation is subject to the following two conditions:

- (1) This device may not cause interference.
- (2) This device must accept any interference, including interference that may cause undesired operation of the device.

Radiofrequency radiation exposure Information: This equipment complies with Canada radiation exposure limits set forth for an uncontrolled environment. This equipment should be installed and operated with minimum distance of 20 centimeters between the radiator and your body. This transmitter must not be co-located or operating in conjunction with any other antenna or transmitter.

L'émetteur/récepteur exempt de licence contenu dans le présent appareil est conforme aux CNR d'Innovation, Sciences et Développement économique Canada applicables aux appareils radio exempts de licence. L'exploitation est autorisée aux deux conditions suivantes :

- (1) L'appareil ne doit pas produire de brouillage;
- (2) L'appareil doit accepter tout brouillage radioélectrique subi, même si le brouillage est susceptible d'en compromettre le fonctionnement.

Informations sur l'exposition aux radiofréquences:

Cet équipement est conforme aux limites d'exposition aux radiations fixées par le Canada pour un environnement non contrôlé. Cet équipement doit être installé et utilisé avec une distance minimale de 20 centimètres entre le radiateur et votre corps. Cet émetteur ne doit pas être co-localisée ou opérant en conjonction avec autre antenne ou émetteur.

## **United States (USA)**

This device complies with part 15 of the FCC Rules. Operation is subject to the following two conditions:

- (1) This device may not cause harmful interference, and
- (2) this device must accept any interference received, including interference that may cause undesired operation.

Changes or modifications made to this equipment not expressly approved by Robert Bosch GmbH may void the FCC authorization to operate this equipment.

NOTE: This equipment has been tested and found to comply with the limits for a Class B digital device, pursuant to Part 15 of the FCC Rules. These limits are designed to provide reasonable protection against harmful interference in a residential installation. This equipment generates, uses and can radiate radio frequency energy and, if not installed and used in accordance with the instructions, may cause harmful interference to radio communications.

However, there is no guarantee that interference will not occur in a particular installation. If this equipment does cause harmful interference to radio or television reception, which can be determined by turning the equipment off and on, the user is encouraged to try to correct the interference by one or more of the following measures:

- Reorient or relocate the receiving antenna.
- Increase the separation between the equipment and receiver.
- Connect the equipment into an outlet on a circuit different from that to which the receiver is connected.
- Consult the dealer or an experienced radio/TV technician for help.

Radiofrequency radiation exposure Information: This equipment complies with FCC radiation exposure limits set forth for an uncontrolled environment. This equipment should be installed and operated with minimum distance of 20 cm between the radiator and your body. This transmitter must not be co-located or operating in conjunction with any other antenna or transmitter.

## Japan

This device is granted pursuant to the Japanese Radio Law (電波法) and the Japanese

Telecommunications Business Law (電気通信事業法)

本製品は、電波法と電気通信事業法に基づく適合証明を受けております。

This device should not be modified (otherwise the granted designation number will become invalid)

本製品の改造は禁止されています。(適合証明番号などが無効となります。)



R

201-200559

T

20 0138 201

## Korea

Equipment Name: BMW A-Kombi

Basic model number: ICC10in

Manufacturer/Country of Origin:

Robert Bosch GmbH / 포르투갈

Zertifikatsnummer:

R-R-BO2-ICC10in

## Serbia



ID: И011 20

## Mexico

La operación de este equipo está sujeta a las siguientes dos condiciones:

- (1) es posible que este equipo o dispositivo no cause interferencia perjudicial y
- (2) este equipo o dispositivo debe aceptar cualquier interferencia, incluyendo la que pueda causar su operación no deseada.



## Taiwan, Republic of

取得審驗證明之低功率射頻器材，非經核准，公司、商號或使用者均不得擅自變更頻率、加大功率或變更原設計之特性及功能。低功率射頻器材之使用不得影響飛航安全及干擾合法通信；經發現有干擾現象時，應立即停用，並改善至無干擾時方得繼續使用。前述合法通信，指依電信管理法規定作業之無線電通信。低功率射頻器材須忍受合法通信或工業、科學及醫療用電波輻射性電機設備之干擾。



# 196 说明

## 1

- 12 V 插座
  - 使用说明, 138
  - 在车辆上的位置, 13
- 12 V 蓄电池
  - 补充充电功能, 130
  - 充电, 130, 131
  - 更换, 131
  - 技术数据, 156
  - 警告显示, 38
  - 一般说明, 130
  - 在车辆上的位置, 13

## A

- ABS
  - 技术细节, 112
  - 警告显示, 43
  - 自诊断, 102
- ASC
  - 技术细节, 114
  - 警告显示, 39
  - 自诊断, 102
- 安全提示
  - 关于骑行, 100
  - 关于制动器, 105
- 鞍座加热装置, 58

## B

- 保险丝
  - 更换, 132
  - 在车辆上的位置, 13
- 保养确认, 164
- 保养周期, 161
- 保养周期显示, 44
- 变速箱, 152
- 播放器, 80

## C

- 菜单, 67
- 车灯
  - 操作元件, 14
  - 大灯变光功能, 52
  - 回家照明灯, 53
  - 近光灯, 52
  - 停车灯, 52
  - 远光灯, 52
  - 驻车灯, 53
  - 自适应转向灯, 118
- 车辆识别号码, 13
- 车轮
  - 技术数据, 154
  - 检查轮辋, 127
- 车载电脑, 78
- 乘客座扶手
  - 在机车上的位置, 右侧, 13
  - 在机车上的位置, 左侧, 12
- 乘客座搁脚板
  - 在机车上的位置, 右侧, 13
  - 在机车上的位置, 左侧, 12
- 尺寸, 156
- 充电
  - 充电电缆, 91
  - 充电电流, 93
  - 充电过程, 93, 96
  - 充电状态, 71
  - 概览, 23
  - 技术数据, 152
  - 警告显示, 35, 36, 37
- 充电过程
  - 起动, 93
  - 退出, 96

## 纯骑行

- 概览, 21
- 视图, 70

## D

### DTC

- 技术细节, 114
- 警告显示, 39

### DWA

- 操作, 55
- 技术数据, 156
- 警告显示, 33
- 指示灯, 16

### Dynamic Brake Control, 117

### 导航, 78

### 倒车

- 操作, 52
- 操作元件, 14

### 灯具

- 更换, 128
- 技术数据, 156
- 警告显示, 32

### 底盘, 153

### 电话, 81

### 电气系统, 155

## E

### E-Scooter

- 保养, 142
- 开始使用, 147
- 捆绑, 107
- 清洁, 142
- 停放, 106
- 停用, 146

## F

### 分屏, 71, 72

## 服务

- BMW Motorrad 服务, 160
- 保养历史, 160
- 警告显示, 44

## G

### 概览

- TFT 显示器处于视图
  - Pure Ride, 21
  - TFT 显示器中的“充电”视图, 23
  - 菜单视图中的 TFT 显示器, 22
  - 车辆右侧, 13
  - 车辆左侧, 12
  - 我的车辆, 76
  - 右侧组合开关, 15
  - 指示灯和警示灯, 20
  - 组合仪表, 16
  - 左侧组合开关, 14
- 高压系统, 34, 35, 37
- 高压蓄电池
  - 充电状态, 71
  - 技术数据, 152
- 功率
  - 警告显示, 35
  - 限制, 70
- 故障一览表, 150

## H

- 后轮驱动, 153
- 后视镜, 86
- 环境温度, 31
- 回收, 160

# 198 说明

## J

- 机动性服务, 161
- 检查表, 101
- 检查控制信息, 24
- 交通标志识别, 69
- 禁启动防盗装置, 49
- 警告灯
  - 概览, 20
  - 组合仪表, 16
- 警告显示
  - 12V电池, 38
  - ABS, 43
  - ASC, 39
  - DTC, 39
  - EME, 34
  - Keyless Ride, 31, 32
  - RDC, 39, 40, 41, 42
  - 侧面支架, 42
  - 车外温度警告, 31
  - 充电, 35, 36, 37
  - 充电状态, 35
  - 灯光控制失灵, 32
  - 灯泡损坏, 32
  - 电动驱动装置, 35, 36
  - 发动机控制系统, 34
  - 防盗报警装置, 33
  - 服务, 44
  - 高压系统, 34, 35, 37
  - 功率, 35
  - 绝缘故障, 34
  - 冷却液, 36
  - 能量回收, 37
  - 驱动系统功能异常警示灯, 33
  - 我的车辆, 76
  - 显示, 24
- 警告显示概述, 26

## K

- Keyless Ride
  - 电子禁启动防盗装置 EWS, 49
  - 将转向锁保险锁死, 48
  - 警告显示, 31, 32
  - 蓄电池电量空或无线电遥控钥匙丢失, 50
- 可加热式握把, 58
- 续航里程, 71
- 框架, 153

## L

- 喇叭, 14
- 蓝牙, 73
- 冷却液
  - 检查液位, 125
  - 警告显示, 36
  - 容器, 12
  - 添加, 126
- 轮胎
  - 充气压力, 155
  - 检查胎纹深度, 127
  - 检查胎压, 127
  - 建议, 128
  - 磨合, 105

## M

- 磨合, 105

## N

- 能量回收
  - 警告显示, 37
  - 限制, 70

## P

- Pairing, 73
- Pre-Ride-Check, 101
- Pure, 71

**Q**

- 骑行数值, 157
- 前照灯, 86
- 驱动系统功能异常警示灯, 33
- 驱动指示灯, 70
- 驱动装置, 152

**R**

- RDC
  - 技术细节, 117
  - 警告显示, 39, 40, 41, 42
- RSC, 115

**S**

- 闪烁报警装置, 53
  - 操作元件, 14
- 上部状态栏, 68
- 上行李箱, 138
- 时钟, 72
- 饰板
  - 侧饰板, 129
  - 前部饰件, 128
- 收藏按钮
  - 操作元件, 14
  - 分配功能, 70
- 随车工具
  - 机车上的位置 (螺帽扳手), 13
  - 容积, 123
  - 在机车上的位置 (星形 T25), 12
- 缩写和图标, 4

**T**

- TFT 显示器
  - 菜单概览, 22
  - 操作, 68
  - 操作元件, 65
  - 充电概览, 23
  - 分屏, 71

- 概览 Pure Ride, 21
- 上部状态栏, 68
- 组合仪表, 16
- 弹簧预紧力
  - 后部调节元件, 12
  - 调整, 87
- 头盔隔层
  - 操作, 60
  - 紧急解锁, 60
  - 在车辆上的位置, 13

**W**

- WLAN, 75
- 外部温度, 31
- 维护计划, 162
- 无线电遥控钥匙
  - 更换蓄电池, 50
  - 警告显示, 31, 32

**X**

- 型号铭牌, 13
- 行李, 100
- 行驶就绪状态
  - 操作元件, 15
  - 打开, 104
  - 建立, 101
  - 显示, 103
- 行驶模式
  - 技术细节, 115
  - 调整, 54

# 200 说明

## Y

### 养护

保养剂, 144

车辆清洗, 144

铬, 145

喷漆防腐, 146

钥匙, 48

### 应急停车开关

操作, 51

操作元件, 15

有效负载表格, 13

运输, 107

运行就绪状态, 48, 49

## Z

### 杂物箱

操作, 58

在车辆上的位置, 13

### 照明距离

调节元件, 12

调整, 86

### 诊断插头

固定, 135

松开, 134

在车辆上的位置, 12

### 指示灯

概览, 20

组合仪表, 16

### 制动

ABS Pro 技术细节, 113

安全提示, 105

技术数据, 153

检查功能, 123

### 制动摩擦片

检查, 123, 124

磨合, 105

### 制动液

检查液位, 124

容器, 12, 13

重量, 157

### 转向信号灯, 54

操作元件, 14

装载说明, 100

自适应弯道照明灯, 118

### 组合开关

右侧一览, 15

左侧一览, 14

### 组合仪表

概览, 16

感光传感器, 16

受车辆装备和附件范围以及国家或地区规格的影响，实际情况可能会与图片和文字说明略有不同。这种差异不能作为顾客投诉的依据。

尺寸、重量、油耗和功率等数据容许有相应的公差。

保留在设计、装备和附件等方面进行更改的权利。

保留更正错误的权利。

© 2022 Bayerische Motoren  
Werke Aktiengesellschaft

80788 慕尼黑，德国

翻印，包括摘要翻印，必须征得  
BMW Motorrad 售后服务部门的  
书面许可。

原版用户手册，德国印刷。



使用前请仔细阅读本用户  
使用手册。在您了解电动机  
车的特性之前，请勿使用您的机  
车。

重要数据:

---

### 充电持续时间

---

高压存储器用 Mode3 充电电缆充电  
的持续时间



65 min, 80 % 充电电流的电  
荷: 30 A

100 min, 100 % 充电电流的  
电荷: 30 A

---

### 轮胎充气压力

---

前部轮胎充气压力

2.3 bar, 单人骑行模式, 在冷胎时

2.3 bar, 带负荷的同乘模式, 在冷  
胎时

---

后部轮胎充气压力

2.5 bar, 单人骑行模式, 在冷胎时

2.5 bar, 带负荷的同乘模式, 在冷  
胎时

---

有关您车辆的其他信息请参见以下网址: [bmw-motorrad.com](http://bmw-motorrad.com)

